



# ВЕСТНИК Сибирского юридического института ФСКН России

№ 1 (18)  
2015

ISSN 2225-7322

Научно-практический журнал

Подписной индекс «Роспечать» 70589

Выходит 4 раза в год

Учредитель и издатель

Сибирский юридический институт ФСКН России

*Журнал зарегистрирован в Федеральной службе по надзору в сфере массовых коммуникаций, связи и охраны культурного наследия. Свидетельство о регистрации ПИ №ФС77-48047 от 30 декабря 2011 г.*

Мнение редакции может не совпадать с точкой зрения авторов публикаций.  
Воспроизведение материалов, полная или частичная перепечатка без письменного разрешения редакции преследуются по закону.

### **Редакционный совет:**

*председатель* - Каланда Владимир Александрович, кандидат юридических наук, доцент, первый заместитель директора ФСКН России;

*заместитель председателя* - Медведев Игорь Анатольевич, начальник Сибирского юридического института ФСКН России;

*заместитель председателя* - Невирко Дмитрий Дмитриевич, доктор социологических наук, профессор, заместитель начальника Сибирского юридического института ФСКН России по научной работе;

*ответственный секретарь* - Леонтьева Юлия Вадимовна, заместитель начальника организационно-научного и редакционно-издательского отдела Сибирского юридического института ФСКН России;

#### *члены редакционного совета:*

Азаров Владимир Александрович, доктор юридических наук, профессор, заслуженный юрист Российской Федерации, заведующий кафедрой уголовного процесса и криминалистики Омского государственного университета имени Ф.М.Достоевского (по согласованию);

Вязовиченко Юрий Евгеньевич, доктор медицинских наук, профессор, заслуженный врач Российской Федерации, главный государственный санитарный врач ФСКН России - заместитель начальника Медицинского управления (по согласованию);

Горяйнов Сергей Николаевич, заместитель руководителя Оперативно-разыскного департамента ФСКН России - начальник Управления координации оперативно-разыскной деятельности (по согласованию);

Комлев Юрий Юрьевич, доктор социологических наук, профессор, начальник кафедры философии, политологии, социологии и психологии Казанского юридического института МВД России (по согласованию);

Мощик Григорий Николаевич, заместитель руководителя Департамента кадрового обеспечения ФСКН России - начальник Управления кадров (по согласованию);

Пономарева Валерия Владимировна, доктор юридических наук, профессор, начальник кафедры государственно-правовых дисциплин Сибирского юридического института ФСКН России;

Султанов Алымбай Алымбекович, Председатель Государственной службы по контролю наркотиков при Правительстве Кыргызской Республики (по согласованию);

Чечётин Андрей Евгеньевич, доктор юридических наук, профессор, заслуженный юрист Российской Федерации, заместитель начальника Управления конституционных основ уголовной юстиции Конституционного Суда Российской Федерации, государственный советник юстиции Российской Федерации III класса (по согласованию);

Шабанов Вячеслав Борисович, доктор юридических наук, профессор, заместитель начальника по научной работе Академии Министерства внутренних дел Республики Беларусь (по согласованию);

Шишко Ирина Викторовна, доктор юридических наук, профессор, директор юридического института Сибирского федерального университета (по согласованию).



**№ 1 (18)  
2015**

ISSN 2225-7322

**VESTNIK  
of Siberian Law Institute  
of FDCS of Russia**

Scientific and practical journal

Subscription index «Rospechat» 70589

The journal is issued four times a year

Founder and publisher  
Siberian Law Institute of the FDCS of Russia

*Journal is registered by the Federal Service for Supervision in the Sphere of Mass Communications and Protection of Cultural Heritage Registration Certificate – December 30, 2011.*

The opinion of the editors may differ from the authors' opinions.

The reproduction of the materials, complete or partial reprinting without the editors' permit will be prosecuted under the law.

***Editorial Council:***

*Chairman* - Vladimir A. Kalanda, Candidate of Law Sciences, Ass. Professor, the first Deputy Director of the FDCS of Russia;

*Deputy Chairman* - Igor A. Medvedev, Head of Siberian Law Institute of the FDCS of Russia;

*Deputy Chairman* - Dmitry D. Nevirko, Doctor of Sociology, Professor, Deputy Head on Research Work, SLI of the FDCS of Russia;

*Executive Secretary* - Yuliya V. Leontyeva, Deputy Head of Scientific-Organizational and Editorial-Publishing Department, SLI of the FDCS of Russia;

***Editorial Council Members:***

Vladimir A. Azarov, Doctor of Law, Professor, Honoured Lawyer of the Russian Federation, Head of the Department of Criminal Procedure and Criminalistics, Omsk F. M. Dostoevsky State University;

Yury Ye. Vyazovichenko, Doctor of Medicine, Professor, Honored Doctor of the Russian Federation, Chief Sanitary Inspector of the FDCS of Russia - Deputy Head of the Medical Department (on agreement);

Sergei N. Goryainov, Deputy Head of the Operative-Search Department of the FDCS of Russia, Head of the Administration on Operative-Search Activity Coordination (on agreement);

Yuri Yu. Komlev, Doctor of Sociology, Professor, Head of the Department of Philosophy, Political Science, Sociology and Psychology, Kazan Law Institute of the Ministry of the Interior of Russia;

Grigory N. Moshchik, Deputy Head of Department of Personnel of the FDCS of Russia Head of the Personnel Administration (on agreement);

Alymbai A. Sultanov, the Chairman of the State Drug Control Service under the Government of Kyrgyz Republic (on agreement);

Andrey Ye. Chechyotin, Doctor of Law, Professor, Honoured Lawyer of the Russian Federation, Deputy Head of the Administration on Constitutional Basics of Criminal Justice of the Constitutional Court of the Russian Federation, State Councillor of the Russian Federation of the III class (on agreement);

Vyacheslav B. Shabanov, Doctor of Law, Professor, Deputy Head on Research Work of the Educational Institution "Academy of the Ministry of the Interior of the Republic of Belarus";

Irina V. Shishko, Doctor of Law, Professor, Director of the Law Institute, Siberian Federal University.

# Содержание

## Теория и практика правоохранительной деятельности

---

<i>Железняк Н.С.</i> К вопросу о необходимости совершенствования языка оперативно-розыскной деятельности .....	7
<i>Невирко Д.Д., Ступина С.А., Молоков В.В.</i> Отношение к наркоситуации лиц с опытом наркопотребления и антинаркотическая профилактика (по результатам социологического исследования) .....	14
<i>Иванов А.Ю.</i> Понятие, основания административной ответственности за пропаганду и рекламу наркотических средств .....	24
<i>Батыршин И.И., Корчагин О.Н., Чирков Д.К.</i> Контроль за оборотом новых потенциально опасных психоактивных веществ в контексте противодействия незаконному обороту наркотиков .....	30

## Практика противодействия наркоугрозе. Помощь ведущих специалистов

---

<i>Токманцев Д.В.</i> Алгоритм квалификации наркопреступлений .....	40
<i>Гордеев Р.Н.</i> Влияние предмета наркопреступлений на квалификацию .....	48
<i>Федоренко Т.А.</i> Правовые и организационно-правовые аспекты экспертных исследований лиц, страдающих наркотической зависимостью, в рамках уголовного судопроизводства .....	56

## Зарубежный опыт

---

<i>Абдрашев Р.М.</i> История борьбы с самоуправством по законодательству Республики Казахстан .....	61
<i>Григорович В.Л., Федоров Г.В.</i> Научные основы формирования методики расследования преступлений в сфере наркобизнеса .....	67
<i>Исаков Т.А.</i> Наркопрофилактика: право на существование .....	75

## По материалам научного форума

---

<i>Чумаров С.А., Черипко Д.П.</i> Совершенствование оперативно-розыскной деятельности в борьбе с наркопреступностью .....	87
---	----

## Взгляд. Размышления. Точка зрения

---

<i>Еремеев С.Г.</i> Психологическая безопасность в контексте антинаркотической политики государства .....	94
<i>Пономарева В.В., Чугаев В.В.</i> Проблемы правового статуса антинаркотических комиссий в Российской Федерации .....	100
<i>Александрова О.Ю.</i> Уголовное преследование как одно из основных направлений деятельности органов прокуратуры Российской Федерации, Кыргызской Республики и Республики Таджикистан .....	107
<i>Маслодудова Н.В.</i> Роль духовности в формировании антинаркотического мировоззрения .....	113
<i>Кашкаров А.А., Доброрез И.А.</i> Наркомания как детерминанта насильственных преступлений сексуального характера .....	119
<i>Титов В.Б., Горнов С.В.</i> Определение системоквантов жизнедеятельности как критерий эффективности психофизиологического сопровождения профессиональной деятельности авиационных специалистов государственной авиации .....	124

## **Алгоритмы высшей школы**

---

<i>Беркут В.П., Савицкая С.В.</i> Подвиг как символ и инструмент идеологического воздействия на общественное сознание .....	130
<i>Хахалев В.Е.</i> Структурная модель управления профессиональным становлением офицерских кадров и механизм формирования системы должностных компетенций .....	137

## **Дискуссионная трибуна соискателей ученых степеней и званий**

---

<i>Баркова Т.В., Репин А.В.</i> Диагностика необычного состояния пишущего при исследовании рукописных текстов .....	142
<i>Невирко А.Д.</i> Понятие и юридическая природа соглашения о разделе продукции .....	147

## **Аннотации, рецензии, отзывы**

---

<i>Ермякина Н.А., Куприянчик Т.В.</i> Из материалов информационного бюллетеня Drugnet Europe Европейского центра мониторинга наркотиков и наркозависимости .....	154
Отзыв официального оппонента на диссертацию "Уголовно-правовая характеристика незаконного оборота сильнодействующих и ядовитых веществ", представленную Ермаковым Михаилом Геннадьевичем на соискание ученой степени кандидата юридических наук по специальности 12.00.08 – уголовное право и криминология; уголовно-исполнительное право (Омск, 2014) .....	162
<b>Приглашаем к сотрудничеству</b> .....	168

# Contents

## Theory and Practice of Law Enforcement Activity

---

<i>Zheleznyak N.S.</i> On the question of the need for improving the language of operational search activity .....	7
<i>Nevirko D.D., Stupina S.A., Molokov V.V.</i> Attitude of persons with experience of drug use to the drug situation and drug prevention (according to the results of sociological research) .....	14
<i>Ivanov A. Yu.</i> Concept, grounds for administrative responsibility for the propaganda and advertisement of narcotics .....	24
<i>Batyrshin I.I., Korchagin O.N., Chirkov D.K.</i> Control over the circulation of new, potentially dangerous psychoactive substances in the context of combating illicit drug trafficking .....	30

## Practice in counteraction to the drug threat.

### Assistance from Leading Experts

---

<i>Tokmantsev D.V.</i> Algorithm of drug-related crimes classification .....	40
<i>Gordeev R.N.</i> The influence of a drug-related crime object on its classification .....	48
<i>Fedorenko T.A.</i> Legal and organizational aspects of drug addicts' expert examinations within of criminal proceedings .....	56

## Foreign Experience

---

<i>Abdrashev R.M.</i> History of fight with arbitrariness in accordance with the legislation of the republic of Kazakhstan .....	61
<i>Grigorovich V.L., Fedorov G.V.</i> Scientific basis for the development of investigative methods for drug related crimes .....	67
<i>Isakov T.A.</i> Drug prevention: right to existence .....	75

## On the materials of the Scientific Forums

---

<i>Chumarov S.A., Cheripko D.P.</i> Improvement of operational search activity in fighting drug-related crime .....	87
---	----

## Views. Reflections

---

<i>Yeremeev S.G.</i> Psychological security in the context of state drug policy .....	94
<i>Ponomareva W.W., Chugaev W.W.</i> Problems of the legal status of anti-drug commissions in the Russian Federation .....	100
<i>Aleksandrova O. Yu.</i> Criminal prosecution as one of the main directions of the prosecution bodies' activity in the Russian Federation, the Kyrgyz Republic and the Republic of Tajikistan .....	107
<i>Maslodudova N.V.</i> The role of spirituality in the formation of anti-drug worldview .....	113
<i>Kashkarov A.A., Dobrorez I.A.</i> Drug addiction as a determinant of violent crimes of sexual nature .....	119
<i>Titov V.B., Gornov S.V.</i> The definition of life activity system-quanta as a criterion for efficiency of psychophysiological support of professional activity of aviation specialists serving in state aviation .....	124

## **Algorithms of Higher School**

---

<i>Berkut V.P., Savitskaya S.V.</i> The heroic deed as a symbol and instrument of ideologic influence on social consciousness .....	130
<i>Hahalev V.E.</i> The structural management model of professional growth of officers and mechanism of formation of official competencies' system .....	137

## **Discussion Forum for Competitors for Academic Degrees and Academic Ranks**

---

<i>Barkova T.V., Repin A.V.</i> Diagnostics of unusual state of the writing person in the study of handwritten texts .....	142
<i>Nevirko A.D.</i> The concept and the legal nature of the production sharing agreement .....	147

## **Abstracts and Reviews**

---

<i>Koupriyanchik T.V., Ermyakina N.A.</i> On the publications of the newsletters "Drugnet Europe" (European Monitoring Centre for Drugs and Drug Addiction) .....	154
Review of the official opponent for the dissertation "Criminal and legal characteristic of illicit trafficking of potent and poisonous substances" submitted by Ermakov Mikhail Gennadyevich for the degree of the Candidate of Law Sciences, specialty 12.00.08 – Criminal Law and Criminology; Penal Law (Omsk, 2014) .....	162

<b>We invite you to cooperation</b> .....	168
---	-----



## ТЕОРИЯ И ПРАКТИКА ПРАВООХРАНИТЕЛЬНОЙ ДЕЯТЕЛЬНОСТИ

УДК 343.102



**Николай Семенович ЖЕЛЕЗНЯК,**  
профессор кафедры оперативно-розыскной  
деятельности Сибирского юридического института  
ФСИН России (г. Красноярск), доктор юридических  
наук, профессор, заслуженный юрист Российской  
Федерации

zhns21@mail.ru

### К ВОПРОСУ О НЕОБХОДИМОСТИ СОВЕРШЕНСТВОВАНИЯ ЯЗЫКА ОПЕРАТИВНО-РОЗЫСКНОЙ ДЕЯТЕЛЬНОСТИ

### ON THE QUESTION OF THE NEED FOR IMPROVING THE LANGUAGE OF OPERATIONAL SEARCH ACTIVITY

*Рассматривается необходимость законодательного закрепления определений ряда ключевых терминов в области оперативно-розыскной деятельности.*

*The article considers the need for legislative consolidation of several key terms in the field of operational search activity.*

**Ключевые слова:** оперативно-розыскная деятельность, закон, терминология.

**Keywords:** operational search activity, law, terminology.

**П**рактика педагогического процесса последних десятилетий свидетельствует, что выпускники общеобразовательных учебных заведений (да что греха таить – и лица, получившие дипломы о высшем профессиональном образовании) существенно уступают выпускникам учебных заведений советского периода в знании русского языка. Многочисленные документы современного оперативно-розыскного

производства (и не только они) изобилуют значительным количеством орфографических и пунктуационных ошибок, игнорированием правил стилистического построения текста, применением терминов и словосочетаний, весьма далеких от оптимума, а поэтому не позволяющих точно определить суть предложенных авторами формулировок. Еще в начале прошлого века А.Толстой отмечал: "Обращаться с языком кое-



как – значит и мыслить кое-как: неточно, приблизительно, неверно"[4, с. 653]. В связи с этим нам видится естественным положение о том, что каждый образованный человек должен быть грамотным. Но в современном мире, где подавляющее число россиян не читают привычных людям, рожденным в XX веке, книг, применяют в лексиконе и письме жаргонизмы и не стремятся к совершенствованию русской речи, ситуация со знанием (вернее – незнанием) родного языка оценивается многими людьми как катастрофическая. Особо негативно такое положение влияет на юридическую практику, где точность термина обуславливает правильное применение правовой нормы.

Наверное, с учетом отмеченной проблемы во многих наиболее важных правовых документах (федеральных законах (например, ст. 5 "Основные понятия, используемые в настоящем Кодексе" УПК РФ), постановлениях и распоряжениях Правительства РФ [напр.: 1, п. 3], решениях высших судов РФ [2], наконец, в ведомственных нормативных правовых актах [3]) все чаще появляются формулировки, определяющие значение тех или иных терминов, не позволяющие разным правоприменителям оценивать их по-своему.

Представляется, что понимание терминологии в оперативно-розыскной деятельности так же важно, как и ее уяснение в любой сфере юридической практики. Поэтому четкое описание используемых лексических единиц является безусловным благом как для теории оперативно-розыскной деятельности, так и для сыскной профессии.

Например, ни в одном из известных нам нормативных правовых актов не сформулированы основные признаки ключевых для оперативно-розыскной деятельности понятий "оперативное подразделение", "должностное лицо органа, осуществляющего оперативно-розыскную деятельность", "уполномоченный руководитель органа, осуществляющего оперативно-розыскную

деятельность", "субъект оперативно-розыскной деятельности" и т.д., а разброс по этому поводу мнений отдельных авторов и авторских коллективов очень велик. Видимо, по аналогичному поводу Г. Флобер отмечал: "В языке существует только одно точное слово для обозначения предмета, один эпитет для его определения, один глагол для выражения его действия" [4, с. 653]. В качестве яркого примера, подтверждающего наши умозаключения и правоту известного писателя, сопоставим изложенные в ряде авторских работ позиции, посвященные пониманию словосочетания "оперативное подразделение".

Так, в кратком учебном курсе под редакцией К.К. Горяинова, В.С. Овчинского и Г.К. Синилова под оперативными подразделениями понимаются "структурные единицы ряда органов, в обязанности которых входит проведение ОРМ<sup>1</sup>" [9, с. 25], в учебнике под общей редакцией С.В. Степашина оперативные подразделения описываются как "организационно обособленные управленческие единицы, которым в правовых предписаниях оперативно-розыскного законодательства, а также в нормативных актах органов, осуществляющих ОРД, определены задачи, компетенция, объем полномочий по осуществлению оперативно-розыскных мероприятий и иных правовых действий" [8, с. 156], в учебнике Е.С. Дубоносова "оперативное подразделение – это организационное штатное звено, входящее в структуру российского правоохранительного органа или спецслужбы, которое в соответствии с функциональной специализацией осуществляет решение оперативно-розыскных задач" [5, с. 143], в "Оперативно-розыскной энциклопедии" А.Ю. Шумилова оперативное подразделение описывается как "организационно-штатное звено (элемент), входящее в структуру соответствующего органа, специальной службы или государственной военной организации, в функциональные обязанности которой входит решение оперативно-розыскных, контрразведыватель-

1 Оперативно-розыскные мероприятия (далее – ОРМ).



ных или разведывательных задач, предусмотренных федеральными законами" [7, с. 222]. Естественно, представленные определения в чем-то совпадают (да и иное было бы странным), но тем не менее, на наш взгляд, далеки от идеала. Поэтому автору представляется правильным включить основные понятия и их определения в профильный законодательный акт, в связи с чем на основе собственного понимания оперативно-розыскного процесса и его терминологии с учетом существующих нормативных предписаний и выводов ученых им сформулированы и представлены в авторском проекте Федерального закона "Об оперативно-розыскной деятельности" [см. подр.: 6] определения наиболее важных понятий. Причем описание тех или иных терминов дано максимально просто и, представляется, достаточно точно, поскольку, соглашаясь с французским философом, учёным-математиком, академиком и политическим деятелем Ж. Кондорсе, считаем, что "злоупотребление научным языком превращает в науку слов то, что должно быть наукой фактов" [4, с. 653]. Итак:

Оперативное подразделение – структурное образование государственного правоохранительного органа или специальной службы, должностные лица которого уполномочены на осуществление оперативно-розыскной деятельности.

Должностное лицо органа, осуществляющего оперативно-розыскную деятельность, – уполномоченный руководитель государственного правоохранительного органа или специальной службы, правомочных осуществлять оперативно-розыскную деятельность, руководитель или сотрудник оперативного подразделения.

Уполномоченный руководитель органа, осуществляющего оперативно-розыскную деятельность, – руководитель указанного органа, включенный в утвержденный ведомственным нормативным правовым актом перечень должностных лиц, имеющих право заключать контракты о содействии, утверждать постановления о проведении оперативно-розыскных мероприятий, требующих разрешения, рассекречивании

материалов оперативного производства, заведении, продлении и прекращении дел оперативного учета, а также использовании для решения задач оперативно-розыскной деятельности денежных средств и иных ресурсов.

Субъект оперативно-розыскной деятельности – государственный правоохранительный орган или специальная служба, их оперативное подразделение или должностное лицо, уполномоченные на осуществление оперативно-розыскной деятельности.

Правоохранительные интересы – стремление государства к стабилизации криминальной ситуации, сдерживанию преступности, предотвращению преступлений, сокращению их количества и тяжести.

Частные задачи оперативно-розыскной деятельности – отдельные результаты, которых необходимо достичь для решения общих задач оперативно-розыскной деятельности (установление местонахождения похищенного имущества, привлечение лица к содействию правоохранительному органу и др.) и достижения отдельных целей уголовного судопроизводства (розыск обвиняемого, подозреваемого, похищенного имущества и т.д.).

Оперативное обслуживание – система оперативно-розыскных и иных оперативных мероприятий, направленных на постоянный преимущественно негласный контроль социальных явлений и криминальной ситуации на криминогенных объектах и территориях с целью предотвращения и раскрытия преступлений, решения других задач оперативно-розыскной деятельности.

Правовая основа оперативно-розыскной деятельности – совокупность содержащихся в законодательных и подзаконных нормативных правовых актах правил и предписаний, регламентирующих организацию и осуществление оперативно-розыскной деятельности.

Полномочия органов, осуществляющих оперативно-розыскную деятельность, – совокупность определенных законом прав и обязанностей органов, осуществляющих оперативно-розыскную деятельность, обеспечивающих эффективное решение данны-



ми органами поставленных перед ними задач.

Компетенция оперативных подразделений – круг специфических полномочий, в пределах которых эти подразделения (их должностные лица) осуществляют деятельность по предупреждению и раскрытию преступлений, розыску скрывшихся преступников, решают другие задачи оперативно-розыскной деятельности.

Оперативно-розыскное мероприятие – отраженная в перечне оперативно-розыскных мероприятий совокупность объединенных единым тактическим замыслом действий, основанных на использовании оперативно-розыскных сил, средств, методов и осуществляемых оперативными подразделениями с целью решения задач оперативно-розыскной деятельности.

Иное оперативное мероприятие (иное мероприятие, не противоречащее задачам оперативно-розыскной деятельности) – любая совокупность правомерных действий, не отраженная в перечне оперативно-розыскных мероприятий, но соответствующая определенным в законе условиям и направленная на решение задач оперативно-розыскной деятельности.

Оперативное приостановление предоставления услуг связи – иное оперативное мероприятие, заключающееся в приостановлении оператором связи оказания услуг связи юридическим и физическим лицам на основании выраженного в письменной форме мотивированного постановления, утвержденного уполномоченным руководителем органа, осуществляющего оперативно-розыскную деятельность, при непосредственной угрозе жизни и здоровью лица, а также государственной, военной, экономической или экологической безопасности Российской Федерации.

Засада – иное оперативное мероприятие, заключающееся в скрытном нахождении сотрудников оперативного подразделения и взаимодействующих с ними иных должностных лиц органа, осуществляющего оперативно-розыскную деятельность, в месте вероятного появления лица (лиц), представляющего оперативный интерес, с

целью обнаружения, документирования его действий и возможного задержания.

Оперативное вхождение (проникновение) в жилые и иные помещения, на земельные участки, территории, в транспортные средства – иное оперативное мероприятие, заключающееся в правомерном гласном или негласном проникновении на (в) указанные объекты (в том числе помимо воли правообладателей – граждан и должностных лиц) со взломом (разрушением) при необходимости запирающих устройств, элементов и конструкций, препятствующих проведению мероприятия, или преодолением физического противодействия.

Оперативное задержание – иное оперативное мероприятие, заключающееся в физическом ограничении возможности свободного передвижения лица и осуществления им иных действий с целью доставления в правоохранительный орган, решения других частных задач оперативно-розыскной деятельности.

Оперативный досмотр – иное оперативное мероприятие, предполагающее действия сотрудников оперативного подразделения и иных должностных лиц, осуществляющих оперативно-розыскную деятельность, по обнаружению на теле или в его естественных полостях, в одежде лица или находящихся при нем вещах и в принадлежащих ему транспортных средствах материальных объектов, имеющих значение для решения задач борьбы с преступностью.

Оперативное изъятие – иное оперативное мероприятие, заключающееся в использовании с целью решения задач борьбы с преступностью временного принудительного лишения лица права пользоваться и распоряжаться документами, предметами, материалами и сообщениями и перемещения их в орган, осуществляющий оперативно-розыскную деятельность, не приводящих к их отчуждению и не порождающих перехода права собственности к государству.

Оперативный контроль финансовых потоков и сделок, имеющих признаки противоправности, – получение от банковских или других финансовых организаций све-



дений о счетах (вкладах), а также постоянный мониторинг за осуществляемой финансовой деятельностью без ведома об этом лиц, которых эти сделки касаются.

Оперативно значимые действия – любые правомерные действия сотрудников оперативного подразделения и иных должностных лиц органа, осуществляющего оперативно-розыскную деятельность, не отраженные в законе, но не противоречащие целям оперативно-розыскной деятельности и направленные на решение ее задач.

Особые условия для проведения оперативно-розыскных и иных оперативных мероприятий в отношении отдельных лиц, обладающих особым должностным или профессиональным статусом, – исключения из общих правил санкционирования, подготовки и проведения оперативно-розыскных и иных оперативных мероприятий, содержащиеся в профильных законах в отношении лиц, занимающих отдельные должности либо осуществляющих определенную профессиональную деятельность (депутаты Федерального Собрания, прокуроры, судьи, адвокаты и некоторые др.).

Лица, представляющие оперативный интерес, – лица, заподозренные в формировании криминального умысла, подготовке или совершении преступлений, их связи, лица, способные оказать содействие в решении задач оперативно-розыскной деятельности.

Материальный носитель информации – любой материальный объект, на котором путем документирования может быть зафиксирована информация с реквизитами, позволяющими определить такую информацию, или в установленных законодательством Российской Федерации случаях ее материальный носитель.

Методы оперативно-розыскной деятельности – совокупность выработанных практикой способов решения частных задач оперативно-розыскной деятельности.

Содействие отдельных лиц органам, осуществляющим оперативно-розыскную деятельность, – оказание отдельными лицами помощи указанным органам в подготовке или проведении оперативно-розыскных

и иных оперативных мероприятий, решении других частных задач оперативно-розыскной деятельности.

Привлечение к содействию – совокупность правомерных действий уполномоченных должностных лиц, направленных на формирование у лица желания оказывать органам, осуществляющим оперативно-розыскную деятельность, помощь в решении ее задач.

Контракт – письменная форма договора, сторонами которого выступают орган, осуществляющий оперативно-розыскную деятельность (его уполномоченный руководитель), и лицо, изъявившее согласие (желание) оказывать этому органу содействие в решении задач борьбы с преступностью.

Информационное обеспечение оперативно-розыскной деятельности – совокупность оперативно-розыскных и иных оперативных мероприятий, технических и других (в том числе программных) средств, применяемых для добывания, систематизации, хранения и неоднократного использования различными оперативными подразделениями и уполномоченными должностными лицами оперативно значимой информации с целью решения задач оперативно-розыскной деятельности.

Финансовое и иное ресурсное обеспечение оперативно-розыскной деятельности – комплекс мер, направленных на систематическое выделение из государственного бюджета денежных средств и иных ресурсов для их использования субъектами оперативно-розыскной деятельности с целью эффективного решения ее задач.

Защита сведений в области оперативно-розыскной деятельности – комплекс мер, направленных на неразглашение составляющих государственную тайну данных, позволяющих обеспечить надежную защиту замыслов, планов и действий должностных и содействующих им лиц субъектов оперативно-розыскной деятельности, их близких, оперативно значимой информации от противоправных интересов криминально ориентированных лиц.

Оперативно-розыскное производство (оперативно-розыскное документирование)



– процесс и итог оперативно-розыскной деятельности, выраженные в документальной форме.

Оперативная проверка – осуществление комплекса оперативно-розыскных и иных оперативных мероприятий, других оперативно значимых действий, направленных на проверку достоверности полученных сведений, решение других задач оперативно-розыскной деятельности.

Оперативная разработка – осуществление комплекса оперативно-розыскных и иных оперативных мероприятий, оперативно значимых действий, проводимых при наличии обоснованных данных о признаках подготавливаемых (подготовленных) или совершаемых (совершенных) преступлений для их пресечения либо раскрытия, а также в отношении скрывшихся преступников для их розыска.

Результаты оперативно-розыскной деятельности – оперативно значимые сведения (в том числе о предметах, документах и иных материальных объектах), относящиеся к подготовке, совершению преступлений, выявлению или розыску причастных к ним лиц, имущества, подлежащего конфискации, а также факты (события), являющиеся последствиями использования сотрудниками оперативных подразделений ука-

занных сведений в решении задач оперативно-розыскной деятельности.

Контроль оперативно-розыскной деятельности – систематическая деятельность уполномоченных настоящим законом лиц, заключающаяся в проверке соответствия действий оперативных подразделений, решений их руководителей и отдельных сотрудников требованиям нормативных правовых актов с целью обеспечения соблюдения законности и повышения эффективности борьбы с преступностью.

Надзор за оперативно-розыскной деятельностью – деятельность уполномоченных прокуроров по проверке соответствия действий оперативных подразделений, решений их руководителей и отдельных должностных лиц требованиям Конституции Российской Федерации и законодательных актов, регулирующих оперативно-розыскную деятельность.

В заключение следует отметить, что закрепление на уровне закона единого понимания оперативно-розыскной терминологии обеспечит однообразное толкование важнейших элементов оперативно-розыскной деятельности, что, мы надеемся, создаст более благоприятные условия для противодействия преступности.

### **Библиографический список**

1. Инструкция о порядке допуска должностных лиц и граждан Российской Федерации к государственной тайне : утв. постановлением Правительства РФ от 6 февраля 2010 г. № 63.
2. Обзор судебной практики по уголовным делам о преступлениях, связанных с незаконным оборотом наркотических средств, психотропных, сильнодействующих и ядовитых веществ : утв. Президиумом Верховного Суда РФ 27 июня 2012 г.
3. Перечень сведений, подлежащих засекречиванию Федеральной службой РФ по контролю за оборотом наркотиков : утв. приказом ФСКН России от 20 января 2009 г. № 03.



4. Борохов, Э. Энциклопедия афоризмов (мысль в слове) / Э. Борохов. – М.: ООО "Фирма "Издательство АСТ", 2000.

5. Дубоносов, Е.С. Оперативно-розыскная деятельность : учебник для вузов / Е.С. Дубоносов. – 3-е изд. перераб. и доп. – М.: Издательство Юрайт, 2012.

6. Железняк, Н.С. Оценка необходимости принятия нового закона "Об оперативно-розыскной деятельности" / Н.С. Железняк // Актуальные проблемы профилактики наркомании и противодействия правонарушениям в сфере легального и незаконного оборота наркотиков : материалы XI международной научно-практической конференции : в 2 ч. / отв. ред. И.А. Медведев ; СибЮИ ФСКН России. – Красноярск : СибЮИ ФСКН России, 2013. – Ч. 2.

7. Оперативно-розыскная энциклопедия / авт.-сост. А.Ю. Шумилов. – М.: Изд-ль Шумилова И.И., 2004.

8. Основы оперативно-розыскной деятельности : учебник для вузов / под ред. С.В. Степашина. – СПб.: Лань, 1999.

9. Теория оперативно-розыскной деятельности / под ред. К.К. Горяинова, В.С. Овчинского, Г.К. Синилова. – М.: Норма, 2006.



УДК 343.9:316



**Дмитрий Дмитриевич  
НЕВИРКО,**

заместитель начальника Сибирского  
юридического института ФСКН  
России (г. Красноярск) по научной  
работе, доктор социологических  
наук, профессор

onrio@sibli.ru



**Светлана Александровна  
СТУПИНА,**

старший научный сотрудник орга-  
низационно-научного и редакци-  
онно-издательского отдела Сибир-  
ского юридического института  
ФСКН России (г. Красноярск),  
кандидат юридических наук,  
доцент

sstupina@mail.ru



**Вячеслав Витальевич  
МОЛОКОВ,**

доцент кафедры информа-  
ционных технологий Сибирского  
юридического института ФСКН  
России (г. Красноярск), кандидат  
технических наук, доцент

vvmolokov@mail.ru

## ОТНОШЕНИЕ К НАРКОСИТУАЦИИ ЛИЦ С ОПЫТОМ НАРКОПОТРЕБЛЕНИЯ И АНТИНАРКОТИЧЕСКАЯ ПРОФИЛАКТИКА (ПО РЕЗУЛЬТАТАМ СОЦИОЛОГИЧЕСКОГО ИССЛЕДОВАНИЯ)

### ATTITUDE OF PERSONS WITH EXPERIENCE OF DRUG USE TO THE DRUG SITUATION AND DRUG PREVENTION (ACCORDING TO THE RESULTS OF SOCIOLOGICAL RESEARCH)

*Представлен анализ ценностных установок, привычек и убеждений наркопотребителей, определены особенности их субъективного восприятия наркоситуации и отношения к наркомании. На основе анализа выработаны рекомендации, направленные на оптимизацию и совершенствование деятельности в области профилактики наркомании.*

*The analysis of the values, beliefs and habits of drug users is presented in the article. The characteristics of their subjective perception of the drug situation and attitudes towards the addiction are defined. Based on the analysis the recommendations aimed at optimizing and improving the activities in the field of drug prevention are made.*

**Ключевые слова:** наркомания, наркопотребление, наркоситуация, антинаркотическая профилактика.

**Keywords:** drug addiction, drug use, drug situation, drug prevention.

**К**ак совершенно верно было определено директором ФСКН России В.П. Ивановым, базовая профилактика, во-первых, может быть в виде организации устойчивого социально-экономического развития территорий, качественного образования и здравоохранения, полноценной

и достойной занятости молодежи и, во-вторых, в виде массированного выявления и мотивирования наркопотребителей на реабилитацию.

Достоверно истинная профилактика – это предотвращение приобретения и употребление наркотических веществ подрост-



ками и молодыми людьми, превенция и предотвращение вовлечения в наркоманию как наркопотребителей, так и пока еще здоровых молодых людей. [14]

В рамках осуществления профилактических мероприятий антинаркотической направленности важную роль приобретает не только первичная, но и вторичная и третичная профилактика. Однако следует помнить, что первичная, вторичная и третичная профилактика наркомании являются компонентами единой профилактической цепи и не могут рассматриваться изолированно друг от друга. Действительно, разделение контингентов здоровых, групп риска и злоупотребляющих наркотиками на практике достаточно условно. Также профилактика употребления психоактивных веществ не может рассматриваться изолированно от профилактики других девиантных форм поведения, так как наркотизация является лишь одним из проявлений единого комплекса психосоциальной дезадаптации, представляющей собой широкий спектр поведения риска.

Первичная профилактика осуществляется в отношении лиц, не имеющих опыта употребления наркотических средств и психотропных веществ, с целью предупреждения первой пробы; вторичная – в отношении лиц, допускающих эпизодическое употребление алкоголя, наркотических средств и психотропных веществ с вредными последствиями с целью предупреждения прогрессирования заболевания и направлена на полное прекращение дальнейшей наркотизации и восстановление личностного и социального статуса представителя данной целевой группы; третичная – в отношении больных с зависимостью от наркотических средств и психотропных веществ, прошедших лечение, с целью предупреждения дальнейшего употребления наркотических средств и психотропных веществ, уменьшения вреда от их употребления, оказания помощи больным в преодолении заболевания, формирования стойкой ремиссии, а также предупреждения рецидива болезни у пролеченных лиц. Мероприятия, направленные на предотвраще-

ние срывов и рецидивов наркомании, относятся к третичной профилактике или реабилитации, которая, по мнению экспертов Всемирной организации здравоохранения, представляет собой комплексное направленное использование медицинских, психологических, социальных, образовательных и трудовых мер с целью приспособления больного к деятельности на максимально возможном для него уровне. [7]

Следует отметить, что мероприятия всех видов антинаркотической профилактики взаимосвязаны и нельзя утверждать, что меры в рамках первичной профилактики малоэффективны при осуществлении вторичной и третичной профилактики, поскольку при всей специфике последних двух форм общий потенциал всего профилактического комплекса имеет несомненно положительное влияние на всех объектов воздействия.

Для грамотной реализации антинаркотической профилактики необходимо определение и установление как объективно сопутствующих вовлечению в употребление наркотиков и заболеванию наркоманией факторов, так и субъективной составляющей, что возможно в большей мере установить с помощью анализа результатов социологических исследований, проводимых в рамках ежегодного мониторинга наркоситуации в Российской Федерации. [1; 2]

Рассмотрим указанное через анализ [9, с. 231-234] и интерпретацию итогов такого исследования в Красноярском крае в 2014 году.

Предварительно необходимо указать, что одним из актуальных вопросов и собственно основным фактором, ради адекватного установления которого и проводятся социологические исследования в рамках ежегодного мониторинга наркоситуации, является установление уровня наркопотребления с целью определения реального состояния процесса немедицинского потребления наркотических средств и психотропных веществ, а также населения, составляющего группу риска по факту возможного употребления наркотиков, что очень важно для формирования меропри-



ятий первичной, вторичной и третичной профилактики антинаркотической направленности.

Обоснованно рассмотрение в первую очередь частоты предложения наркотиков. Население, которое попадает в группу риска, в данном случае определяется теми, кому предлагали когда-либо попробовать наркотики. Как свидетельствуют полученные данные, практически каждому третьему-четвертому из опрошенных (28,8%) когда-либо предлагали попробовать наркотики, чаще – мужчинам. Так, 40,4% мужчин и 18,4% женщин когда-либо получали предложение попробовать наркотические вещества.

Тревожно то, что среди тех, кто испытал предложение наркотика, преобладает молодежь. Так, в контексте указанного основная группа риска – молодые люди в возрасте от 16 до 24 лет (16-17 лет – 38,3%, 18-24 лет – 44,3%). Полученные распределения дают основания заключить, что практики предложения пробы наркотических веществ стали активнее распространяться в молодежной среде, нежели это было ранее. [4]

К этому следует учесть, что на предложение наркотиков указали чаще учащиеся (39%), лица с неполным средним (38,3%) и незаконченным высшим (36,2%) образованием, что явно настораживает, поскольку косвенно свидетельствует о распространении наркотиков среди школьников и студентов и, соответственно, о вероятности их сбыта в школах и вузах.

Отмечается, что предложение попробовать наркотик получали практически в равной степени учащаются как из высокообеспеченных слоев населения (41,5%), так и среди лиц, которые не обеспечены самым необходимым (36,7%), что отчасти объяснимо полярностью подходов к жизни и мотивационной сферой к употреблению наркотиков.

В дополнении ко всему вышеизложенному следует учитывать, что в группу риска попадают те лица, которые в случае предложения им наркотиков однозначно бы не отказались от данного предложения.

Анализ ответов на вопрос: "Как бы Вы поступили, если бы Вам предложили попробовать наркотические средства? Скорее всего..." – позволяет определить установки респондентов на пробу наркотика, что, в принципе, может отражать потенциал распространения уровня наркотизации на новые слои населения.

В целом обращает на себя внимание то, что 6,6% респондентов попробовали бы наркотическое средство исходя из его типа, собственного настроения или ситуации, а 0,8% сделали бы это безусловно. 5,5% респондентов вообще были не готовы ответить на этот вопрос, что косвенно свидетельствует о том, что данная группа респондентов при определенных условиях может стать наркопотребителем и, соответственно, этих лиц также можно включить в "группу риска". Таким образом, можно констатировать, что 12,9% (следует учесть еще и латентную составляющую) опрошенных граждан Красноярского края составляют группу риска и, соответственно, должны стать в первую очередь объектом антинаркотической профилактики.

Более подвержены установке на пробу наркотика мужчины: среди тех, то однозначно попробовал бы наркотик, соотношение мужчин и женщин составляет 1,1% и 0,5% соответственно. В целом среди женщин к группе риска относятся 9,2%, а среди мужчин – 17,3%.

Анализ возрастных особенностей, влияющих на пробу наркотиков, свидетельствует о незначительных колебаниях в общем распределении ответов. Однако следует обратить внимание, что лица в возрасте 16-17 лет чаще, чем другие, указали на то, что повели бы себя при предложении наркотика в зависимости от ситуации и настроения (5,9%).

Среди лиц, которые отметили, что их семьи относятся к не обеспеченным самым необходимым, очень высок процент лиц, составляющих группу риска (32,5%).

Таким образом, можно сделать вывод о том, что наибольшему риску вовлечения в практики употребления наркотиков под-



вержены подростки мужского пола в возрасте 16-17 лет из необеспеченных семей.

Отметим, что, несмотря на то, что число мужчин, которым предлагали наркотические вещества, в два раза превышает число женщин, 18% женщин получали предложение пробы наркотиков, а 9,2% могут при определенных условиях их попробовать. Соответственно, женщины Красноярского края в той или иной мере вовлечены в процесс наркотизации населения. [16] Более того, полученные сведения свидетельствуют о растущем интересе женской части населения края к процессу употребления наркотиков, а по результатам предыдущего аналогичного исследования приведенные показатели соответственно составили 15% и 5,6%.

При анализе уровня наркопотребления в Красноярском крае показательны ответы респондентов на вопрос о непосредственной пробе наркотиков. Исследованием установлено, что на 5,5% снизилось количество лиц, ответивших однозначно об отсутствии опыта пробы наркотиков.

В целом же ответы на вопрос: "Пробовали ли Вы наркотические вещества?" – свидетельствуют, что группа населения либо употребляющая, либо употреблявшая, либо составляющая группу риска, исходя из их интереса к употреблению наркотиков или выражению желания к их употреблению, занимает 12,3% в структуре опрошенных жителей региона.

Опыт наркопотребления по результатам социологического исследования в рамках ежегодного мониторинга наркоситуации в Красноярском крае имеют 6,4% опрошенных.

Укажем, что, по словам В.П. Иванова, "Согласно социологическим исследованиям сегодня в России около 8 миллионов человек признают себя наркопотребителями. Цифра, конечно, ужасающая. Но есть и хорошая новость: рост наркомании в нашей стране остановлен. Печальное лидерство по потреблению героина перешло к Евросоюзу"[5].

На 2014 г. уровень наркотизации в Российской Федерации, по данным ежегодного проводимого Государственным антинаркотическим комитетом мониторинга наркоситуации, стабилизировался и составляет порядка 6% населения страны (8,5 млн. человек, из которых около 1,5 млн. – активные наркопотребители). [6]

Портрет лица, регулярно потребляющего наркотики, по результатам исследования в Красноярском крае в 2014 г. следующий: молодой человек мужского пола в возрасте 18-24 лет, учащийся профессионально-технического училища из семьи со средним достатком.

Явно обращают на себя внимание ответы тех респондентов, которые указали на имевший место интерес к наркопотреблению (5,5%) либо на желание употребления наркотиков (0,4%), то есть 5,9% опрошенных являются потенциальными наркопотребителями и первостепенными объектами первичной профилактики. Чаше такой интерес возникает у незанятых лиц (11,6%) и лиц с незаконченным высшим образованием (10,1%), как правило, студентов.

Опыт признания первичной пробы наркотиков распространен в основном в молодежной группе от 16 до 25 лет. Необходимо отметить, что явное желание попробовать наркотики выразили как молодые люди в возрасте 16-17 лет, так и лица в возрасте 30-49 лет со средним специальным образованием из семей со средним обеспечением.

Обобщение ответов респондентов о частоте употребления наркотиков показало, что один (несколько) раз пробовали наркотики 56,1%, в прошлом регулярно употребляли – 8,6%, употребляют наркотики от случая к случаю – 15,4%. На момент опроса регулярно, постоянно, ежедневно употребляли наркотики 6,8% наркопотребителей. При этом в группу последних в основном входят лица мужского пола в возрасте от 16 до 24 лет из среднеобеспеченных семей.

Указанные данные по лицам, имеющим опыт наркопотребления, и лицам, составляющим группу риска, позволяют рассмотреть



реть наркоситуацию через восприятие ее составляющих указанными лицами, что позволит определить характерные особенности первичной, вторичной и третичной антинаркотической профилактики.

На основе повседневных досуговых практик и ценностных установок представителей той или иной социальной группы можно судить об их отношении к проблеме наркотизации общества, принятии или непринятии культуры наркопотребления в социуме и в целом о распространенности проблемы наркомании в обществе.

Соответственно и изучение социально (само)отождествления [11, с. 30-34], мотивационной сферы, ценностных установок и иных психологических аспектов субъективной сферы лиц, имеющих опыт наркопотребления, позволяет определить правильное направление принятия и реализации управленческих решений в сфере борьбы с наркобизнесом и распространением наркомании, которые могут быть использованы при планировании и разработке региональных и муниципальных антинаркотических программ, в профилактической работе наркологических служб, при проведении оперативно-профилактических мероприятий в рамках антинаркотических акций с родителями, школьниками, студентами, призывниками и т.д., а также для привлечения внимания населения к проблеме наркомании в средствах массовой информации.

Отдельный интерес представляет анализ системы жизненных ценностей для лиц, имеющих опыт наркопотребления, а также тех, у кого есть интерес или желание употребления наркотиков. Рейтинг выборов последних не имеет явных отличий от выборов всех респондентов. Так, для них наиболее важны здоровье (17,4%), счастливая семейная жизнь (11,5%), материально-обеспеченная жизнь (10,9%). Следующие в рейтинге такие ценности, как интересная работа (8,6%), любовь (7,9%) и наличие хороших и верных друзей (7,8%).

Лица, которые регулярно либо время от времени употребляют наркотики, ценят свободу, любовь и активную жизнь, что

возможно и определяется как наркопотреблением, так и мотивацией к употреблению наркотиков, а также связано с ценностными установками возрастной группы данных наркопотребителей. [Подр. о ценностных установках: 13] Отдельно отметим, что независимо от факта наркопотребления данная группа респондентов больше всего ценит здоровье.

При этом лица, имеющие опыт наркопотребления в прошлом, оценивают свое здоровье чаще как хорошее или скорее хорошее, а лица, которые на момент опроса указали, что употребляют наркотики время от времени, – в равной степени и как хорошее и как ни плохое и ни хорошее, а вот лица, употребляющие наркотики регулярно, указали на то, что имеют в основном плохое здоровье.

Лица, которые при опросе выразили готовность к наркопотреблению, почти в 90% дают оценку своему общему настроению, энергичности и жизненным силам либо как плохую, либо не могут их никак оценить.

В контексте рассмотрения жизненных приоритетов населения края, оценки ими своего здоровья и жизненных сил следует обратить внимание на признание респондентами наличия у них вредных привычек, поскольку общеизвестно, что именно они могут при определенных условиях выступать фактором наркопотребления. Как раз наличие вредных привычек – это еще один показатель отношения к здоровью, признания или непризнания ценности здоровья и здорового образа жизни. На основе данного показателя можно только косвенно судить об отношении населения к своему здоровью, установках на его поддержание. 31% лиц, не употребляющих наркотики, признали наличие вредных привычек. Наличие вредных привычек отметили 57% лиц, указавших на то, что имели интерес к наркопотреблению, 88% лиц, выразивших желание к употреблению наркотиков, 70% тех, кто пробовал, но перестал употреблять, 78% тех, кто употребляет наркотики время от времени, и 99% совершающих это регулярно.



В отличие от всех респондентов, которые в основном выбирают здоровье, счастливую семейную и материально-обеспеченную жизнь, а также интересную работу и наличие хороших и верных друзей, опрошенные, имеющие опыт наркопотребления, ценя больше всего здоровье, в то же время чаще выбирают свободу, любовь и активную жизнь. Соответственно, при разработке профилактических мероприятий следует больше ориентироваться на расширение мер по вовлечению в активное времяпрепровождение, например спортивные мероприятия с ориентиром на экстремальные виды спорта.

Следует учитывать, что в среднем 17% лиц, имеющих опыт наркопотребления, в том числе и тех, кто на момент опроса являлся наркопотребителем, также считают, что легко можно отказаться от употребления наркотиков, что свидетельствует о необходимости активизации среди данных категорий граждан разъяснительных мероприятий опасности любых наркотиков, а также важности мероприятий по "тщательному организованному и масштабному "выдергиванию" несчастных из цепочек преступной дистрибуции наркотиков"[14].

Отношение к проблеме наркомании можно рассматривать и через призму осознания такого медицинского аспекта, как наркотическая зависимость, поскольку недопонимание, неучет осознания страшных последствий наркотической зависимости, безразличное отношение к этому имеет достаточно тяжелые последствия как для самой личности, так и для всего общества в целом, поскольку данная зависимость как негативно изменяет психически и соматически человека, так и меняет саму личность как участника социальных отношений.

Явно настораживает то, что в результате факторного анализа установлено, что 61% лиц, которые пробовали, но перестали употреблять наркотики, полагают, что от наркомании при желании легко вылечиться, так же полагают и 63% лиц, которые употребляют наркотики время от времени.

В отношении таких лиц необходимо проведение соответствующих профилак-

тических мероприятий антинаркотической направленности, ориентированных на формирование личностного потенциала, способного противостоять вовлечению в наркопотребление, путем внедрения в сознание факта пагубности наркомании и ее неизлечимости.

В данном аспекте представляет интерес то, что 35% тех, кто пробовали наркотики, но перестали употреблять, указали, что проблема наркомании очень распространена в их населенном пункте. Указанное может быть следствием грамотной антинаркотической профилактики в регионе, поскольку осознание проблемы наркомании, ее распространенности для лиц с опытом наркопотребления – определенное свидетельство прекращения дальнейшей наркотизации и восстановления социального статуса личности.

Добавим к этому и то, что все опрошенные в крае практически не считают причиной распространения наркомании в последнее время слабость профилактической работы (эта причина занимает последнее место в рейтинге выбранных причин). Можно сделать вывод, что в регионе профилактическая деятельность, по мнению населения, осуществляется на должном уровне.

Основными причинами, поводами к употреблению наркотиков наркопотребители указали "интерес, любопытство", "за компанию" и "от нечего делать".

Употребление же конкретного вида наркотика происходит в основном потому, что его потребителю легче всего достать.

Следует отметить, что опрошенные наркопотребители Красноярского края чаще, чем по результатам предыдущего аналогичного исследования, а также чаще, чем в среднем наркопотребители Сибирского федерального округа, отметили такую причину употребления конкретного вида наркотика, как его дешевизна. [8] Указанное в определенной мере позволяет утверждать, что в крае может иметь место распространение недорогих наркотикосодержащих курительных смесей. Несомненно, это должно быть учтено при планировании и проведении профилактической деятельности антинаркотической направленности.



Важно отметить, что согласно современному пониманию природы наркотической зависимости приобщение к наркотикам часто происходит на фоне употребления алкоголя и курения, поэтому ведение профилактической работы должно начинаться с профилактики употребления алкоголя и табака.

Кроме этого реабилитация предполагает проведение комплекса мероприятий, способствующих восстановлению личностного и социального статусов больного наркоманиями, включая алкоголизм, и возвращению его в семью, к общественно полезной деятельности. Вследствие этого обоснован учет восприятия респондентами актуальности проблем, существующих в обществе, и в первую очередь таких, как алкоголизм и наркомания.

В целом отметим, что всех респондентов волнует проблема алкоголизма (15,7%). На втором месте – проблема качества дорог (15,5%), на третьем – безработица (14,6%). Далее отмечена проблема качества медицинского обслуживания (13,1%), состояния жилищно-коммунальной сферы (11,8%). Проблема наркомании воспринимается опрошенным населением менее актуально и находится на седьмом месте в перечне избранных актуальных проблем. Меньше всего население волнует проблема преступности (7,6%). Это является свидетельством того, что население либо не осознает пагубность проблемы наркомании, равно как и проблемы преступности, либо осознает, но уже относится к этим проблемам как сопутствующим реалиям, которые не могут быть решены быстро.

Население считает алкоголизм главной проблемой общества, недооценивая, что наркомания, по сути, находится рядом с алкоголизмом. Соответственно, только всестороннее понимание, что наркомания и алкоголизм, являясь одними из главных причин низкой продолжительности жизни и высокой смертности, низкого уровня здоровья и трудоспособности, моральной и нравственной деградации населения, занимают ведущие позиции в рейтинге угроз безопасности российского государства наряду с

коррупцией и организованной преступностью, социальным расслоением, угрозой вооруженных конфликтов и терроризмом, может способствовать преодолению распространения наркомании в нашем обществе.

Кроме этого слабое внимание респондентов к проблеме наркомании в рейтинге острых современных проблем общества определяется нерешенностью актуальных основных жизненных потребностей, решение которых и вытесняет общественную проблематику. Указанное происходит практически всегда до тех пор, пока проблема не затрагивает человека лично. Только проблема, пропущенная через сознание человека, ее осознание, нередко путем преодоления кризисных ситуаций, актуализируется человеком.

В подтверждение указанного следует обратиться к актуализации проблем респондентами группы риска (выразившие желание либо интерес к употреблению наркотиков), а также опрошенными, имеющими опыт наркопотребления, и наркопотребителями.

Те, кто пробовали наркотики, но перестали их употреблять, наркоманию считают проблемой, требующей решения в числе первых трех наряду с качеством дорог и алкоголизмом. Аналогично считают и те респонденты, которые употребляют наркотики время от времени.

Обращает на себя внимание то, что респонденты, которые признались в регулярном употреблении наркотиков, самыми острыми проблемами общества, требующими решения в первую очередь, в равной степени считают алкоголизм, наркоманию и преступность. А вот иные предложенные для выбора проблемы социального характера слабо актуализируются ими, что подтверждает вышеизложенный тезис.

Отдельно необходимо отметить и то, что опрошенные "группы риска" актуализируют важность решения проблемы алкоголизма, безработицы и нехватки жилья. Полагаем, что нерешенность последних проблем влияет и на отмеченную важность борьбы с алкоголизмом, и в определенной



мере – на отмеченные ими готовность либо желание наркопотребления. Такая часть населения явно нуждается в активизации первичной профилактики в указанных направлениях.

Рассматривая направления повышения эффективности профилактической деятельности антинаркотической направленности, следует в обязательном порядке учитывать оценку такой профилактической деятельности не только всеми респондентами, но и отдельно лицами, употреблявшими либо употребляющими наркотики, поскольку последнее позволит более четко определить и направления повышения эффективности вторичной и третичной профилактики, соответственно, и реабилитационной деятельности.

Так, укажем, что лица, имеющие опыт наркопотребления, в большей мере отметили эффективность такого профилактического мероприятия, как выступления бывших наркоманов. Действительно, профилактический потенциал такой меры следует использовать именно при вторичной и третичной профилактике, в противном случае это может негативно сказаться на молодом поколении. Подростки, которые наиболее уязвимы для наркомании, могут неправильно воспринять данные выступления, усвоив, что можно употреблять наркотики, а потом бросить.

При этом нами установлено, что эффективность анализируемого профилактического мероприятия отмечают лица, ранее употреблявшие наркотики. А вот те респонденты, которые употребляют наркотики время от времени или регулярно, не считают такое мероприятие эффективным.

Наркопотребители в отличие от всех респондентов, в том числе и от лиц, ранее употреблявших наркотики, полагают, что наиболее эффективными антинаркотическими мероприятиями являются публикации в Интернете, тематические программы и фильмы, а также и выступления в средствах массовой информации известных людей. Однако выступления специалистов (медиков, полиции) лица с опытом наркопотребления считают менее эффективными, чем выступления известных людей.

Несомненно, указанные результаты социологических исследований должны быть учтены при подготовке специалистов соответствующих направлений. [12]

Особая роль в профилактике наркопотребления отводится ФСКН России в связи с реализацией Новой миссии наркополицейских, определяемой пятью измерениями: антикриминальное, международно-правовое, социально-гуманитарное, финансово-экономическое, альтернативное развитие. [15] Реализация миссии порождает запрос на новый профессионализм. И только качественный отбор молодежи на обучение на основе современных методик [10], оптимальная организация профессионального обучения, анализ и прогнозирование закрепления молодых специалистов [3] создаст добротный фундамент для реализации наркополицейскими профилактической миссии.

Достаточно велика роль при вторичной профилактике медицинских работников и других специалистов, а также государства и средств массовой информации, которые способны адекватно и объективно освещать ориентированную на различные группы объектов информацию о симптоматике употребления психоактивных веществ, о пагубности этого, о последствиях, о преимуществах здорового образа жизни и т.п.

Указанное следует учесть в рамках направления воздействия на исследуемую группу лиц с целью комплексного формирования их личностного потенциала при осуществлении реабилитации.

Заслуживает внимания то, что лица с опытом наркопотребления в основном указали, что профилактические мероприятия в виде плакатов, открыток, распространения буклетов и брошюр о наркотиках являются неинтересными и неэффективными. Полагаем, что эти мероприятия полезны при осуществлении первичной профилактики.

Обращает на себя внимание то, что население продолжает актуализировать необходимость строительства реабилитационных центров для наркоманов и в рейтин-



ге предложенных десяти мер отмечает эту меру на четвертом месте после таких, как ужесточение наказания, принудительное лечение и расширение работы с молодежью.

В контексте указанного актуально, что население, определяя эффективность ужесточения наказания как средства противодействия наркомании и наркоугрозе, в действительности не всегда должным образом осведомлено о законодательной ответственности (административной, уголовной) за незаконный оборот наркотиков.

Отдельно отметим, что опрошенные лица, употребляющие наркотики время от времени, в 37,5% случаях указали, что им либо вообще неизвестна ответственность, либо мало известна. А вот те, кто регулярно употребляют наркотики, почти в 90% случаях отметили, что очень хорошо осведомлены об ответственности за незаконный оборот наркотических средств и психотропных веществ, что отчасти может свидетельствовать, что данные лица уже привлекались к ответственности.

Подводя итог, отметим, что исследование восприятия наркоситуации лицами с опытом наркопотребления позволило определить следующие направления повышения эффективности антинаркотической профилактики: формирование осознанного отказа от употребления наркотиков, понимания необходимости комплексной помощи специалистов, разъяснение того, что самостоятельно сложно отказаться от употребления наркотиков. Использование при этом выступлений известных людей, грамотных выступлений специалистов, информации сети Интернет, а также выступлений бывших наркоманов.

Кроме этого актуально формирование личностного потенциала путем актуализации ценности здоровья через вовлечение в занятия активными, в том числе экстремальными, видами спорта.

Необходимо учесть и мнение респондентов об увеличении количества реабилитационных центров, а также расширить информационную работу по разъяснению законодательной ответственности за незаконный оборот наркотиков.

### **Библиографический список**

1. Об утверждении Положения о государственной системе мониторинга наркоситуации в Российской Федерации : постановление Правительства Российской Федерации от 20 июня 2011 г. №485.
2. Методика и порядок осуществления мониторинга, а также критерии оценки развития наркоситуации в Российской Федерации и ее субъектах (второй пересмотр) : утв. п. 3.3 протокола заседания Государственного антинаркотического комитета от 24 декабря 2014 г. №26.
3. Анализ и прогнозирование текучести кадров молодых специалистов – выпускников образовательных учреждений МВД России : методическое пособие / С.Д. Назаров и др. ; Сибирский юридический институт МВД России. – М.: Департамент кадрового обеспечения МВД России; Красноярск: СибЮИ МВД России, 2006.
4. Анализ состояния наркоситуации в молодежной среде Красноярского края : аналитический обзор / научн. рук. д.с.н., профессор Д.Д. Невирко. – Красноярск: СибЮИ ФСКН России, 2012.
5. Интервью председателя Государственного антинаркотического комитета, директора ФСКН России Виктора Иванова "Российской газете". – URL: <http://fsknmsk.ru/official/ivanov/intervyu-predsdatelya-gosudarstvennogo-antinarkoticheskogo-komiteta,-direktora-fskn-rossii-viktora-ivanova-rossijskoj-gazete.html>.



6. Информационно-аналитическая справка о наркоситуации в Российской Федерации и результатах борьбы с незаконным оборотом наркотиков за 9 месяцев 2014 года. – URL: <http://www.fskn.gov.ru/pages/main/prevent/3939/4052/index.shtml>.

7. Каклюгин, Н.В. Стратегия снижения спроса на наркотики как базовый элемент снижения уровня наркотизации в России – проблемы и перспективы / Н.В. Каклюгин. – URL: [http://www.narkotiki.ru/5\\_6921.htm](http://www.narkotiki.ru/5_6921.htm)

8. Мнение населения о развитии наркоситуации в субъектах Российской Федерации, расположенных в пределах Сибирского федерального округа (по результатам социологического исследования за 2013 год) : аналитический обзор / Д.Д. Невирко [и др.]. – Красноярск: СибЮИ ФСКН России, 2014.

9. Молоков, В.В. Агломеративный подход к оценке уровня наркоситуации и прогнозирования ее динамики / В.В. Молоков // Актуальные проблемы профилактики наркомагии и противодействия правонарушениям в сфере легального и незаконного оборота наркотиков: национальный и международный уровни: материалы XVII научно-практической конференции (17-18 апреля 2014 г.) : в 2 ч. / отв. ред. И.А. Медведев. – Красноярск: СибЮИ ФСКН России, 2014. – Ч. 1.

10. Невирко, Д.Д. Методики изучения профессионально-психологических и социальных качеств абитуриентов, обучаемых и выпускников вузов / Д.Д. Невирко, Н.А. Горбач. – Красноярск, 2008.

11. Невирко, Д.Д. Основы универсальной теории социализации человека : учебное пособие / Д.Д. Невирко. – Красноярск, 2004.

12. Невирко, Д.Д. Социология милиции (социологический аспект подготовки кадров для органов внутренних дел) : монография / Д.Д. Невирко. – Красноярск, 2000.

13. Немировский, В.Г. Социология человека: от классических к постнеклассическим подходам : монография / В.Г. Немировский, Д.Д. Невирко. – Красноярск, 2006.

14. О дополнительных мерах законодательного регулирования по профилактике наркомагии и обеспечения безопасности жизни и здоровья граждан : выступление председателя Государственного антинаркотического комитета директора ФСКН России В.П. Иванова на заседании круглого стола, Москва, Государственная Дума Российской Федерации Федерального собрания, Комитет Государственной Думы по безопасности и противодействию коррупции, 2 декабря 2013 года. – URL: [http://www.fskn.gov.ru/includes/periodics/speeches\\_last/2013/1202/110627651/detail.shtml](http://www.fskn.gov.ru/includes/periodics/speeches_last/2013/1202/110627651/detail.shtml).

15. Приоритетность антинаркотической повестки в мире требует новой миссии наркополицейских : доклад председателя Государственного антинаркотического комитета директора ФСКН России Виктора Петровича Иванова на XXX Международной конференции правоохранительных органов по борьбе с незаконным оборотом наркотиков, Москва, 5 июня 2013 г. – URL: [http://gak.gov.ru/includes/periodics/speeches\\_fskn/2013/0605/140424482/detail.shtml](http://gak.gov.ru/includes/periodics/speeches_fskn/2013/0605/140424482/detail.shtml).

16. Ступина, С.А. Женщины и наркомания (по результатам социологического исследования в Красноярском крае) / С.А. Ступина // Вестник Сибирского юридического института ФСКН России. – 2014. – №3(16).



УДК 342.9



**Андрей Юрьевич ИВАНОВ,**

доцент кафедры административного права Сибирского  
юридического института ФСКН России (г. Красноярск),  
кандидат философских наук, доцент

andrew-zul@yandex.ru

## ПОНЯТИЕ, ОСНОВАНИЯ АДМИНИСТРАТИВНОЙ ОТВЕТСТВЕННОСТИ ЗА ПРОПАГАНДУ И РЕКЛАМУ НАРКОТИЧЕСКИХ СРЕДСТВ

### CONCEPT, GROUNDS FOR ADMINISTRATIVE RESPONSIBILITY FOR THE PROPAGANDA AND ADVERTISEMENT OF NARCOTICS

*Рассматриваются особенности применения законодательства об административных правонарушениях за пропаганду и рекламу наркотических средств, предложены ряд изменений некоторых нормативных актов.*

*The article considers the peculiarities of application of the legislation on administrative offenses for the propaganda and advertisement of narcotics. A number of amendments to some normative acts is proposed by the author.*

**Ключевые слова:** административная ответственность, пропаганда и реклама наркотических средств, растений, содержащих наркотические средства, ограничение доступа к сайтам сети Интернет, органы по контролю за оборотом наркотических средств и психотропных веществ.

**Keywords:** administrative responsibility, propaganda and advertisement of narcotics, plants containing narcotic drugs, limitation on access to sites on the Internet, drug control agencies.

**В** соответствии с п. 83 ч. 2 ст. 28.3 Кодекса Российской Федерации об административных правонарушениях (далее – КоАП РФ) должностные лица органов по контролю за оборотом наркотических средств и психотропных веществ уполномочены составлять протоколы по делам об административных правонарушениях, предусмотренных ст. 6.13 КоАП РФ. Статьей 6.13 КоАП РФ предусматривается ответственность за пропаганду либо незаконную рекламу наркотических средств, психотропных веществ или их прекурсоров, растений, содержащих наркотические средства или психотропные вещества либо их прекурсоры, и их частей, содержащих наркотические средства или психотропные вещества либо их прекурсоры (далее – пропаганда или реклама наркотических средств).

Выявление сотрудниками органов наркоконтроля информации, содержащей признаки пропаганды или рекламы наркотических средств, неизбежно сопровождается решением следующих вопросов.

Во-первых, что следует понимать под пропагандой наркотических средств? Из содержания ст. 46 Федерального закона от 8 января 1998 г. №3-ФЗ "О наркотических средствах и психотропных веществах" следует, что для установления факта пропаганды наркотических средств, за которую ст. 6.13 КоАП РФ предусмотрена административная ответственность, требуется, чтобы действия правонарушителя были направлены на распространение сведений:

– о способах, методах разработки, изготовления и использования наркотических средств;



– о местах приобретения наркотических средств;

– о способах и местах культивирования наркосодержащих растений;

– о преимуществах в использовании отдельных наркотических средств.

Не является административным правонарушением распространение в специализированных изданиях, рассчитанных на медицинских и фармацевтических работников, сведений о разрешенных к применению в медицинских целях наркотических средствах, психотропных веществах и их прекурсорах.

Указанное позволяет сделать выводы, что такие действия, как ношение в общественных местах одежды с изображением наркосодержащего растения, демонстрация одежды, на которой указано наименование наркотического средства, не являются пропагандой наркотических средств, так как они не направлены на распространение сведений, указанных в ст. 46 Федерального закона "О наркотических средствах и психотропных веществах". При этом надо понимать, что публичная демонстрация изображений наркосодержащих растений, их наименований на каких-либо материальных носителях (например, одежде, сумке, плакате и т.д.) может привлекать внимание к образу жизни, связанному с потреблением наркотических средств. [5]

Законодательные признаки пропаганды наркотических средств, указанные в ст. 46 Федерального закона "О наркотических средствах и психотропных веществах", необходимо корректировать, так как действующая редакция не позволяет в полной мере применять административную ответственность за указанные выше действия, а также демонстрацию в средствах массовой информации жизни наркомана на примере интервью с участием лиц, ранее употреблявших длительное время наркотические средства. Такая демонстрация может сопровождаться и видеороликами, содержащими информацию о том, что можно быть наркоманом и одновременно успешным гражданином общества, о некоторых особенностях приготовления наркотичес-

ких средств, пусть даже и не раскрывающих подробно информацию о технологии приготовления наркотиков, и др. Подобная демонстрация может способствовать популяризации употребления наркотических средств, формированию субкультуры, связанной с потреблением наркотических средств, однако указанные действия не содержат признаков пропаганды, предусмотренных в ст. 46 Федерального закона "О наркотических средствах и психотропных веществах", следовательно, требования органов наркоконтроля о недопустимости демонстрации указанной информации будут являться недостаточно обоснованными.

На некорректность законодательного определения пропаганды наркотических средств неоднократно обращалось внимание в методических рекомендациях по применению законодательства об административных правонарушениях территориальных органов наркоконтроля (например, методические рекомендации Управлений ФСКН России по Чувашской Республике, Республике Татарстан, Свердловской, Амурской, Новосибирской, Саратовской, Тамбовской, Кемеровской областям, Красноярскому краю).

На неоднозначность понятия "пропаганда" указывается в определении Верховного Суда Российской Федерации от 7 ноября 2012 г. №87-АПГ12-2, в котором делается ссылка на ст. 3 Модельного закона о защите детей от информации, причиняющей вред их здоровью и развитию, принятого на 33-м пленарном заседании Межпарламентской Ассамблеи государств-участников СНГ (постановление от 3 декабря 2009 г. №33-15), где под пропагандой понимается деятельность физических и (или) юридических лиц по распространению информации, направленной на формирование в сознании установок и (или) стереотипов поведения либо имеющей цель побудить или побуждающей лиц, которым она адресована, к совершению каких-либо действий или к воздержанию от их совершения. [2]

В целях расширения границ применения ст. 6.13 КоАП РФ целесообразным



может являться решение вопроса о законодательном определении пропаганды наркотических средств, которое не ограничивалось бы признаками, указанными в ст. 46 Федерального закона "О наркотических средствах и психотропных веществах".

Статьей 6.13 КоАП РФ предусматривается ответственность не только за пропаганду наркотических средств, но также и за их незаконную рекламу. В связи с этим возникает второй вопрос: что следует понимать под рекламой наркотических средств?

Анализируя правоприменительную деятельность органов наркоконтроля, можно отметить, что к наиболее распространенным примерам ст. 6.13 КоАП РФ относятся случаи рекламы наркотических средств при продаже товаров (футболки, кепки, пепельницы, эмблемы, кулоны, ремни, пряжки, чехлы для телефонов, сумки, сувениры и т.д.), в том числе через сайты в сети Интернет с изображениями наркосодержащих растений (например, листья конопли) или одновременно с указанным изображением и надписями, а также с надписями без изображения: "Cannabis" (в переводе с английского – конопля, марихуана), "Cannabis fan club" (в переводе с английского – клуб любителей конопли, марихуаны), "Опиум", "Героин" и т.д. Согласно ст. 7 Федерального закона от 13 марта 2006 г. №38-ФЗ "О рекламе" недопустима реклама наркотических средств, то есть реклама наркотических средств является также запрещенной информацией, как и их пропаганда. Так, по итогам первого полугодия 2014 г., на территории Российской Федерации были выявлены всего 115 административных правонарушений, предусмотренных ст. 6.13 КоАП РФ, из них 109 – органами наркоконтроля, остальные – органами внутренних дел. [3]

Таким образом, реклама наркотических средств может выступать самостоятельным административным правонарушением, предусмотренным ст. 6.13 КоАП РФ, но не содержащим признаков пропаганды наркотических средств. Пропаганда может содержать признаки рекламы, так как сведе-

ния о методах изготовления, использования и местах приобретения наркотических средств в то же время формируют и поддерживают интерес к ним и в конечном итоге способствуют их реализации.

Судебная практика идет по пути признания случаев продажи одежды и сувениров с изображениями наркосодержащих растений, с надписями в стиле "Дух конопли" и т.п. незаконной рекламой наркотических средств, что, в частности, нашло отражение в постановлениях Верховного Суда Российской Федерации: от 10 июля 2009 г. №16-АД09-3 (дело о реализации DVD дисков "Укурыши" с изображением листа конопли); от 26 июня 2009 г. №31-АД09-3 (дело о продаже пряжек с изображением листьев растения конопли). В указанных постановлениях, а также в обзорах законодательства и судебной практики Верховного Суда Российской Федерации (за второй квартал 2009 г.) изображения на товарах (например, сувенирах) признаются рекламой наркотического средства. [1]

По нашему мнению, с учетом действующей редакции ст. 46 Федерального закона "О наркотических средствах и психотропных веществах" указанные выводы являются как минимум дискуссионными по следующим причинам.

Во-первых, согласно ст. 3 Федерального закона "О рекламе" под рекламой понимается "информация, распространенная любым способом, в любой форме и с использованием любых средств, адресованная неопределенному кругу лиц и направленная на привлечение внимания к объекту рекламирования, формирование или поддержание интереса к нему и его продвижение на рынке". В определении речь идет именно о товаре, то есть объекте рекламирования, к которому относятся сувениры и иные вещи с изображением наркосодержащих растений (например, листьев конопли) и соответствующими надписями, однако производителем указываются цели не рекламы наркотических средств, а реализации товара, на котором они указаны, путем придания ему оригинального дизайна. Следовательно, если умысел направлен толь-



ко на продажу товаров с изображением наркосодержащих растений (например, листьев конопли), то по общим правилам такие действия не должны образовывать состав административного правонарушения, предусмотренного ст. 6.13 КоАП РФ, так как не являются рекламой наркотических средств.

Во-вторых, рекламой наркотических средств следует признавать умышленные действия, направленные на распространение информации любым способом, в любой форме и с использованием любых средств, адресованные неопределенному кругу лиц и привлекающие внимание не к сувениру или одежде, а к конкретным наркотическим средствам, наркосодержащим растениям и т.п. Производитель, указывая на каких-либо товарах изображения наркосодержащих растений, пытается сделать привлекательной свою продукцию, при этом может и не иметь умысла на рекламу наркотических средств, наркосодержащих растений, также и действия продавца могут быть направлены не на рекламу наркотических средств, а на рекламу товаров с целью их продажи.

В качестве примера следует отметить постановление судьи Московского районного суда г. Чебоксары, которым производство по делу об административном правонарушении, предусмотренном ст. 6.13 КоАП РФ, прекращено в связи с отсутствием состава правонарушения. Лицо, в отношении которого осуществлялось производство, заявило, что никогда не видело растения конопли и добросовестно считало, что на изъятых пряжках ремней, подвеске с кулоном и брелоке изображены листья клена. Поскольку в материалах дела отсутствовали доказательства виновности лица, в отношении которого осуществлялось производство, в том, что оно распространяет информацию о наркотических средствах, судьей было принято решение о прекращении производства согласно п. 2 ч. 1 ст. 24.5 КоАП РФ. [4]

Так как привлекаемые по делам об административных правонарушениях, предусмотренных ст. 6.13 КоАП РФ, специа-

листы формулируют выводы о том, что демонстрируемые изображения наркосодержащих растений, а также соответствующие надписи способствуют формированию или поддержанию интереса к наркотическим средствам, необходимо предусмотреть соответствующие изменения в Федеральном законе "О наркотических средствах и психотропных веществах".

В целях снижения интереса к наркотическим средствам, наркосодержащим растениям, образу жизни, связанному с их употреблением, а также в целях формирования надежной правовой базы, позволяющей выработать единообразные подходы в правоприменительной деятельности органов наркоконтроля, целесообразно предусмотреть следующие изменения в нормативных правовых актах.

1. В ст. 1 Федерального закона "О наркотических средствах и психотропных веществах" добавить следующее: "Пропаганда наркотических средств, психотропных веществ и их прекурсоров – распространение идеи привлекательности: 1) образа жизни, связанного с употреблением наркотических средств и психотропных веществ и их прекурсоров, 2) наркотических средств, психотропных веществ или их прекурсоров, 3) культивирования наркосодержащих растений".

2. Часть 1 ст. 46 Федерального закона "О наркотических средствах и психотропных веществах" изложить в следующей редакции: "1. Пропаганда наркотических средств, психотропных веществ и их прекурсоров, культивирования наркосодержащих растений, осуществляемая юридическими или физическими лицами, запрещается".

Реализация указанных предложений позволит органам наркоконтроля эффективнее осуществлять производство по делам об административных правонарушениях, предусмотренных ст. 6.13 КоАП РФ, в том числе и по фактам, связанным:

– с использованием и (или) имитацией изображений наркосодержащих растений и иной информации, способствующей формированию или поддержанию интереса к



приобретению и (или) потреблению наркотических средств, психотропных веществ и их прекурсоров, наркосодержащих растений (включая демонстрацию информации о наркотических средствах на одежде);

– с демонстрацией наркотических средств, психотропных веществ и их прекурсоров, растений, содержащих наркотические средства или психотропные вещества либо их прекурсоры, и их частей, содержащих наркотические средства или психотропные вещества либо их прекурсоры, а также процесса их потребления в аудиовизуальных произведениях, включая теле- и видеофильмы, в театрально-зрелищных представлениях, в радио-, теле-, видео- и кинохроникальных программах, а также публичное исполнение, сообщение в эфир, по кабелю и любое другое использование указанных произведений, представлений, программ.

Следует отметить, что обязательным условием применения мер административной ответственности, предусмотренных ст. 6.13 КоАП РФ, является получение заключения от соответствующего эксперта, что в деятельности органов наркоконтроля вызывает существенные трудности. Однако в судебной практике при решении вопроса о привлечении виновного к административной ответственности по ст. 6.13 КоАП РФ используются и письма соответствующих специалистов. Так, в постановлении Верховного Суда Российской Федерации от 26 июня 2009 г. №31-АД09-3 факт совершения административного правонарушения, предусмотренного ст. 6.13 КоАП РФ, подтверждается не только про-

токолом об административном правонарушении, рапортом сотрудника Управления ФСКН России по Чувашской Республике, протоколом осмотра, объяснениями свидетелей, но и письмом сотрудника кафедры растение-водства Чувашской государственной сельскохозяйственной академии, которые были оценены судьей в совокупности по правилам ст. 26.11 КоАП РФ.

3. Пункт "б" ч. 5 ст. 15.1 Федерального закона от 27 июля 2006 г. №149-ФЗ "Об информации, информационных технологиях и о защите информации" изложить в следующей редакции: "б) информации о наркотических средствах, психотропных веществах и их прекурсорах, растениях, содержащих наркотические средства или психотропные вещества либо их прекурсоры, и их частях, содержащих наркотические средства или психотропные вещества либо их прекурсоры, которая запрещена федеральными законами". Указанное предложение позволит эффективней противодействовать распространению пропаганды и рекламы наркотических средств в сети Интернет, так как в ч. 5 ст. 15.1 Федерального закона "Об информации, информационных технологиях и о защите информации" указываются основания для ограничения доступа к информационным ресурсам сети Интернет как ресурсам, содержащим запрещенную информацию. В настоящее время процедура ограничения доступа к информационным ресурсам сети Интернет может применяться за отдельные элементы пропаганды наркотических средств, в иных случаях требуется решение суда.



**Библиографический список**

1. Иванов, А.Ю. Об административной ответственности за пропаганду наркотических средств, психотропных веществ или их прекурсоров / А.Ю. Иванов // Актуальные проблемы профилактики наркомании и противодействия правонарушениям в сфере легального и незаконного оборота наркотиков : материалы XV международной научно-практической конференции : в 2 ч. / отв. ред. Д.Д. Невирко; СибЮИ ФСКН России. – Красноярск: СибЮИ ФСКН России, 2012. – Ч. 2. – С. 293-297.
2. Иванов, А.Ю. О законодательных определениях пропаганды и незаконной рекламы наркотических средств и психотропных веществ / А.Ю. Иванов // Актуальные проблемы профилактики наркомании и противодействия правонарушениям в сфере легального и незаконного оборота наркотиков : материалы XVI международной научно-практической конференции : в 2 ч. / отв. ред. И.А. Медведев; СибЮИ ФСКН России. – Красноярск: СибЮИ ФСКН России, 2013.– Ч. 2. – С. 163-168.
3. Обзор административной практики в сфере незаконного оборота наркотических средств и психотропных веществ за 1 полугодие 2014 года / ФСКН России. – М., 2014.
4. Цуканов, Н.Н. О порядке исчисления сроков в производстве по делам об административных правонарушениях / Н.Н. Цуканов // Административное право и процесс. – 2010 – №3. – С. 23-26.
5. Цуканов, Н.Н. О принципе публичности в производстве по делам об административных правонарушениях / Н.Н. Цуканов // Административное право и процесс. – 2008 – №4. – С. 7-10.



УДК 343.9+351.761



**Ильнур Ильдарович  
БАТЫРШИН,**

начальник Федерального казенного учреждения "Научно-исследовательский центр Федеральной службы Российской Федерации по контролю за оборотом наркотиков"

research\_institute@fskn.gov.ru



**Олег Николаевич  
КОРЧАГИН,**

заместитель начальника Федерального казенного учреждения "Научно-исследовательский центр Федеральной службы Российской Федерации по контролю за оборотом наркотиков", кандидат юридических наук

antimoney2011@yandex.ru



**Дмитрий  
Константинович  
ЧИРКОВ,**

ведущий научный сотрудник Федерального казенного учреждения "Научно-исследовательский центр Федеральной службы Российской Федерации по контролю за оборотом наркотиков", кандидат юридических наук, доцент

dk8888@mail.ru

## КОНТРОЛЬ ЗА ОБОРОТОМ НОВЫХ ПОТЕНЦИАЛЬНО ОПАСНЫХ ПСИХОАКТИВНЫХ ВЕЩЕСТВ В КОНТЕКСТЕ ПРОТИВОДЕЙСТВИЯ НЕЗАКОННОМУ ОБОРОТУ НАРКОТИКОВ

### CONTROL OVER THE CIRCULATION OF NEW, POTENTIALLY DANGEROUS PSYCHOACTIVE SUBSTANCES IN THE CONTEXT OF COMBATING ILLICIT DRUG TRAFFICKING

*Проанализирована одна из основных криминологических тенденций в сфере незаконного оборота синтетических наркотиков, которая определяется, с одной стороны, сложностью выявления, раскрытия, расследования и предупреждения деяний, направленных на незаконный оборот новых потенциально опасных психоактивных веществ, с другой – увеличением количества наркопотребителей, случаев интоксикации с летальным исходом при несовершенстве национальной системы мониторинга новых видов наркотиков и наркомании.*

*Определены основные особенности и проблемы, возникающие в процессе мониторинга новых видов наркотиков и противодействия их незаконному обороту, рассмотрены и проанализированы возможные изменения и дополнения в национальное законодательство, сформулированы альтернативные предложения.*

*The article analyzes one of the major criminological trends in the field of illicit trafficking of synthetic drugs, which is defined: on the one hand, by the complication of identifying, detecting, investigating and preventing acts aimed at trafficking of new, potentially dangerous psychoactive substances; and on the other hand, by the increase in the number of drug users, frequent cases of fatal intoxication and deficiencies of the national system of monitoring of new narcotic drugs and drug addiction.*

*The main peculiarities and problems arising in the process of monitoring of new types of drugs and in the process of combating illicit drug trafficking are described in the article. The authors consider and analyze possible changes and additions to the national legislation and formulate alternative proposals.*

**Ключевые слова:** незаконный оборот наркотиков, синтетические, дизайнерские наркотики, предупреждение, мониторинг, уголовная ответственность, раннее выявление.

**Keywords:** illicit drug trafficking, synthetic, designer drugs, warning, monitoring, criminal liability, early detection.



Одной из основных криминологических тенденций развития незаконного оборота наркотиков в настоящее время в Российской Федерации, да и во всем мире является постоянное увеличение производства синтетических наркотиков, что обусловлено рядом факторов.

Во-первых, при производстве и изготовлении синтетических наркотиков не требуется больших человеческих и (или) природных ресурсов, отсутствует нужда в дорогостоящем оборудовании и особых климатических условиях (как, например, в случае с коноплей, опийным маком или кокой).

Во-вторых, производство и изготовление синтетических наркотиков может быть налажено практически в любом месте, конечный продукт имеет низкую себестоимость и высокую прибыльность на рынке.

В-третьих, при производстве и изготовлении синтетических наркотиков может использоваться не только ключевой прекурсор, но и его заменители, с помощью которых имеется возможность получить не один, а несколько различных видов синтетического наркотика. [5, с. 4]

Следует отметить, что основными потребителями синтетических наркотических средств и веществ являются молодые люди, возраст которых не превышает 30 лет, – это студенты, учащиеся техникумов и лицеев, молодые специалисты, работающие в государственных и муниципальных структурах, финансовых, коммерческих учреждениях и на производствах, то есть основной кадровый ресурс и производственный потенциал государства. Указанная возрастная категория граждан также является главной репродуктивной частью населения страны, а употребление этими гражданами психоактивных веществ в перспективе может крайне негативно сказаться на демографической ситуации в стране.

Сегодня важнейшей проблемой в сфере борьбы с незаконным оборотом синтетических наркотиков является рост оборота новых видов психоактивных веществ (или дизайнерских наркотиков) [12, с. 32-34; 10, с. 35-37; 16, с. 25-28], обладающих неопределенным правовым статусом.

В настоящее время в результате экспериментального поиска, цели которого могут быть как законными, так и незаконными, путем реакций между химическими веществами все чаще создаются психоактивные вещества, отличающиеся химическим составом от известных наркотиков. В обществе для обозначения данной группы веществ используются такие сленговые названия, как "дизайнерские" наркотики, "легальные" наркотики, "спайсы", "соли", "миксы" и др. Новые виды "легальных" или "дизайнерских" наркотиков сравнительно недавно появились на российском рынке и за короткое время набрали популярность среди населения, особенно в молодежной среде. [16, с. 25] Это различные стимуляторы амфетаминового ряда, синтетические анальгетики, синтетические опиаты, синтетические каннабиноиды, которые очень хорошо "прижились" в Российской Федерации благодаря низкой цене, молодежной моде на "клубную культуру" и электронную музыку.

Актуальность борьбы с новыми видами психоактивных веществ отмечается на международном уровне. Управлением Организации Объединенных Наций по наркотикам и преступности (УНП ООН). Во Всемирном докладе о наркотиках за 2012 г. указывается, что реализуемые как "легальные" и "дизайнерские" наркотики новые психоактивные вещества распространяются с беспрецедентной скоростью и создают непредвиденные проблемы для общественного здравоохранения и безопасности. [6]

В упомянутом докладе также содержится информация о том, что количество новых психоактивных веществ, о которых было сообщено в УНП ООН, выросло со 166 в конце 2009 г. до 251 в середине 2010 г., то есть более чем на 50%.

Уже в 2014 г. в аналогичном докладе УНП ООН сообщает, что число новых психоактивных веществ возросло до 348 (данные по состоянию на декабрь 2013 г.). [7] Эксперты констатируют, что новые психоактивные вещества появляются на рынке наркотиков с неизменной регулярностью,



а международная система контроля наркотиков в настоящее время сталкивается с трудностями, вызванными скоростью их появления и применением "творческих подходов" к их производству.

Схожей позиции в отношении новых видов психоактивных веществ придерживаются в совместном докладе Европол и Европейский центр Мониторинга наркотиков и наркомании (ЕЦМНН). [9] Так, заместитель председателя Еврокомиссии по вопросам юстиции, основных прав и гражданства В. Реддинг в выступлении на пресс-конференции, посвященной данному вопросу, привела неутешительные данные по распространению так называемой "легальной дури" (LegalHighs) в странах Евросоюза. Всего с 1997 г. государства-члены Евросоюза зарегистрировали более 300 новых веществ, а в последние годы в среднем каждую неделю выявляется одно новое психоактивное вещество, и эти показатели, как ожидается, будут только расти. [10, с.72]

Проблема распространения новых видов психоактивных веществ становится все актуальней, и уже рассматривается нами наравне с угрозой распространения афганского героина. Подобные выводы основаны на том, что против героиновой и опиоидной угрозы в арсенале государства имеются отработанные правоохранные меры, оборот этих наркотиков уголовно наказуем. Что касается новых синтетических наркотиков, то их производство и появление на рынке сбыта наркотических средств и веществ пока еще опережает российские меры контроля и успевает сформировать широкий круг наркопотребителей, а наркоторговцы при этом получают сверхприбыль, не опасаясь ответственности. Таким образом, увеличивающийся оборот новых видов синтетических наркотиков создает угрозу общественной безопасности и безопасности страны в целом.

Изъятие синтетических наркотических средств в 2013 г. составило 1966 кг, что составляет 5,7% от общего количества изъятых из незаконного оборота на момент

возбуждения уголовного дела наркотических средств, психотропных веществ, их аналогов и сильнодействующих веществ правоохранными органами и спецслужбами Российской Федерации, больше на 51,7%, чем в 2012 г. (1296 кг), а за 9 месяцев 2014 г. было изъято 3355 кг, прирост составил – 165% в сравнении с аналогичным периодом прошлого года (АППГ) (1267). [11, с. 28]

За 6 месяцев 2014 г. темп прироста объемов изъятия синтетических наркотических средств в Южном федеральном округе составил – 509,8% (195 кг). Наиболее явно тенденция массовости распространения синтетических наркотиков прослеживается в Астраханской области и Республике Калмыкия – 2188% (118 кг), Кабардино-Балкарской Республике – 1700%. [11, с. 28]

Лидирующую позицию по количеству изъятия синтетических наркотических средств занимает Уральский федеральный округ (6 месяцев 2014 г. – 504 кг), далее следует Сибирский федеральный округ (6 месяцев 2014 г. – 489 кг), Северо-Западный федеральный округ (6 месяцев 2014 г. – 174 кг).

Более 90% синтетических наркотиков, по имеющейся информации, поступает из КНР. Тем не менее в Дальневосточном федеральном округе, граничащем с КНР, за 6 месяцев 2014 г. изъято 40 кг синтетических наркотиков, и этот показатель на 10,2% больше АППГ. Дальневосточный федеральный округ занимает последнее место по объемам изъятия из незаконного оборота синтетических наркотических средств. Такая динамика обусловлена в первую очередь способами доставки синтетических наркотиков из КНР в Россию посредством почтовых отправок и наличием в округе собственной, объемной сырьевой базы для изготовления традиционных видов наркотиков, например наркотики каннабисной группы.

Отмечаем, что либеральность законодательства КНР, наличие большого количества предприятий химической отрасли и дешевизна конечного продукта позволили



российским и международным организованным преступным формированиям за последние несколько лет практически полностью переориентировать рынок синтетических наркотиков.

В дополнение следует отметить, что в КНР производство синтетических наркотиков носит организованный, промышленный характер. Данный фактор, безусловно, сказывается на качестве предлагаемого товара, производящегося в высокотехнологических условиях, что существенно повышает его популярность среди потребителей.

За период с 2011 г. по 2013 г. на территории Российской Федерации в перечень наркотических средств, психотропных веществ и их прекурсоров, подлежащих контролю в Российской Федерации, утвержденный постановлением Правительства Российской Федерации от 30 июня 1998 г. №681 [3] (далее – Перечень), по проектам ФСКН России постановлениями Правительства Российской Федерации внесены 52 новые позиции наркотических средств.

Кроме того, постановлением Правительства Российской Федерации от 19 ноября 2012 г. №1178 (по проекту ФСКН России во взаимодействии с компетентными органами исполнительной власти и ведомствами) в Перечень внесено понятие "производные наркотических средств и психотропных веществ" [18, с.50-62; 17, с. 2-3], призванное обеспечить однозначность толкования задач судебной экспертизы, а также установить критерии отнесения веществ к подконтрольным.

В результате проведенной работы по установлению производных наркотических средств и психотропных веществ и постановки вновь выявленных производных под контроль можно условно говорить о том, что фактически под контроль поставлены 798 новых вида синтетических наркотиков.

В 2011 г. в Перечень по проектам ФСКН России постановлениями Правительства Российской Федерации от 25 февраля №112, от 7 июля №540 и №547, от 6 октября №822 введена 21 новая позиция наркотических средств (80% из которых – вещества, входящие в состав ку-

рительных смесей), 2 позиции прекурсоров, а также внесены дополнения в 3 позиции, принятые ранее.

В 2012 г. постановлениями Правительства Российской Федерации от 22 февраля №144, от 18 мая №491, от 1 октября №1003, от 23 ноября №1215 в Перечень внесены 12 новых позиций наркотических средств и психотропных веществ (80% из которых – вещества, входящие в состав курительных смесей) и 3 позиции прекурсоров.

В 2013 г. постановлениями Правительства Российской Федерации от 13 июня №496, от 10 июля №580, от 9 сентября №788, от 7 ноября №998 в Перечень внесены 24 вида наркотических средств и их производные (80% из которых – вещества, входящие в состав курительных смесей), а также 1 прекурсор наркотических средств и психотропных веществ амфетаминового ряда и 1 сильнодействующее вещество.

В 2014 г. постановлениями Правительства Российской Федерации 22 марта №224, от 31 мая №498, от 23 июня №578, от 25 октября №1102 в Перечень внесены 24 вида наркотических средств, 1 психотропное вещество и их производные, а также 4 прекурсора наркотических средств и психотропных веществ амфетаминового и катинонового рядов.

С сентября 2014 г. ряд регионов Российской Федерации (Алтайский край, Кировская, Владимирская, Магаданская, Оренбургская, Курганская, Тюменская, Нижегородская, Ленинградская, Московская и Вологодская области, Республики Мордовия, Чувашия и Башкортостан, Ямало-Ненецкий и Ханты-Мансийский автономные округа) буквально всколыхнула волна массовых отравлений новым неподконтрольным синтетическим веществом 3,3-диметил-2-[1-(4-фторбензил)-1H-индазол-3-карбоксамидо] бутановой кислоты, входящим в состав курительных смесей (спайсов) и распространяющимся под сленговым наименованием – MDMB(N)-BZ-F (3,3-dimethyl-2-[1-(4-fluorobenzyl)-1H-indazole-3-carboxamido]-3-methylbutanoate).



По настоящее время зафиксированы более 100 фактов изъятий указанного вещества как в виде порошка, так и в составе курительных смесей.

По данным региональных департаментов здравоохранения, по состоянию на 27 октября 2014 г. за помощью в медицинские учреждения и бригады скорой медицинской помощи обратились 879 человек, в том числе и несовершеннолетних, с симптомами отравления (возникновение судорожного приступа, угнетение сознания, остановка дыхания, неадекватное поведение) после употребления синтетического вещества MDMB(N)BZ-F, около половины обратившихся госпитализированы. Зафиксированы 23 случая отравления данным синтетическим веществом с летальным исходом.

На сегодняшний день ситуация стабилизировалась, оперативная обстановка находится под контролем. Правительством Российской Федерации по инициативе ФСКН России принято постановление от 9 декабря 2014 г. №1340 "О включении новых психотропных соединений в перечень наркотических средств, психотропных веществ и их прекурсоров". [2; 19, с.75-114] Данным нормативным правовым актом вещество 3,3-диметил-2-[1-(4-фторбензил)-1H-индазол-3-карбоксамидо] бутановой кислоты (MDMB(N)-BZ-F (3,3-dimethyl-2-[1-(4-fluorobenzyl)-1H-indazole-3-carboxamido]-3-methylbutanoate) было поставлено под контроль.

3 февраля 2015 г. принят Федеральный закон "О внесении изменений в отдельные законодательные акты Российской Федерации"[1], направленный на противодействие обороту новых видов психоактивных веществ. Принятие данного закона будет являться логичным завершением кропотливого труда федеральных органов исполнительной власти, экспертного сообщества и неравнодушных граждан нашей страны на протяжении последних трех лет.

Нормы принятого Федерального закона позволят в разы сократить сроки реагирования на появление новых веществ синтетического происхождения, которые

вызывают у человека состояние наркотического или иного токсического опьянения, опасное для жизни и здоровья, в отношении которых уполномоченными органами государственной власти не установлены санитарно-эпидемиологические требования либо меры контроля за их оборотом.

Безусловно, говорить об эффективности принятых правовых норм пока преждевременно, так как для успешной реализации их на практике необходим комплексный правоприменительный механизм, создание которого потребует повторного акта нормотворчества, но уже на подзаконном уровне. На взгляд авторов статьи, с учетом предстоящей вовлеченности в процесс противодействия незаконному обороту новых потенциально опасных психоактивных веществ различных государственных органов власти и управления в дальнейшем потребуются принятие единого согласованного акта, направленного на регулирование отношений в целях реализации принимаемого законодательства в рассматриваемой сфере. Полагаем, что в данной ситуации необходимо разработать и закрепить межведомственным нормативным правовым актом единую инструкцию о мерах по установлению контроля за оборотом новых потенциально опасных психоактивных веществ и противодействию их незаконному обороту.

Так, принятые правовые нормы не устанавливают порядок производства медицинского освидетельствования лиц, возможно, употребивших новое потенциально опасное психоактивное вещество, в целях установления факта того, что потребитель употребил вещество конкретного химического состава. В настоящее время ни один наркологический диспансер в Российской Федерации подобного рода освидетельствования с установлением конкретной химической формулы вещества не проводит, устанавливается исключительно факт наркотического опьянения. Установлением химического состава вещества в целях его дальнейшего внесения в реестр новых потенциально опасных психоактивных веществ должны будут заниматься эксперты-



химики, имеющие соответствующую лицензию. Такие исследования по установлению химической формулы в настоящее время успешно проводятся в территориальных органах ФСКН России и в органах внутренних дел. Далее результаты экспертного исследования (заключение эксперта) и заключение врача-нарколога должны передаваться в специализированное подразделение ФСКН России для полного отождествления выявленной формулы, проверки совместно с экспертами-химиками вещества на предмет раннего установления в отношении него уполномоченными органами государственной власти Российской Федерации санитарно-эпидемиологических требований либо мер контроля за их оборотом (возможно, ранее вещество было отнесено к аналогам наркотических средств или психотропных веществ и т.д.), подготовки представления директору ФСКН России для включения вещества (химической формулы) и возможных производных в реестр новых потенциально опасных психоактивных веществ.

Кроме того, успешное противодействие распространению синтетических наркотических средств предполагает наряду с правовым регулированием наличие у правоохранительных органов, учреждений здравоохранения и общественных организаций, специализирующихся на данной проблематике, как информации о самих наркотиках, так и механизма, предусматривающего возможности их однозначной идентификации. Распознавание новых синтетических (дизайнерских) наркотических средств чрезвычайно затруднено в силу вариативности их химического состава. Выявление таких наркотических средств в их начальном состоянии (чистом виде) оперативно-следственным путем не всегда эффективно в силу незначительности первых партий, попадающих на отечественный рынок, и в ряде случаев их локального проявления. Однако, на наш взгляд, принятие указанного Федерального закона при всех его достоинствах не устраняет все существующие недостатки распознавания новых потенциально опасных психоактивных веществ.

Авторам статьи представляется актуальной реализация мер, направленных как на усиление контроля со стороны органов исполнительной власти и правоохранительных органов за деятельностью объектов легального оборота наркотических средств и психотропных веществ (химико-фармацевтических заводов и предприятий), так и на своевременное обнаружение, идентификацию и раннее упреждение распространения новых потенциально опасных психоактивных веществ. В связи с этим целесообразно реализовать ряд мер:

1) унификация формы подачи информационных сообщений гражданами и организациями в Росздравнадзор о появлении в гражданском обороте лекарственных средств, используемых в качестве прекурсоров для изготовления наркотиков (предложение приобретает особую актуальность в связи с развитием в Российской Федерации так называемой аптечной наркомании [11, с 42-43]), а также подачи информационных сообщений о новых потенциально опасных психоактивных веществах, реализуемых под видом товаров народного потребления, в органы, уполномоченные осуществлять контроль за исполнением законодательства о наркотических средствах и психотропных веществах. (Для справки: в связи с введенными ограничениями на приобретение в аптечных учреждениях кодеиносодержащих препаратов наркопотребители стали более активно использовать в немедицинских целях лекарственные средства, действующие вещества которых не внесены в Перечень. Данное явление получило название "аптечная наркомания". Некоторые лекарственные препараты ("Тропикамид", "Лирика", "Мидриацил", "Цикломед", "Пипольфен", "Баклофен", "Триган-Д", "Залдиар" и др.) используются наркозависимыми лицами в целях получения одурманивающего эффекта в качестве заменителей наркотиков).

ФКУ НИЦ ФСКН России в 2013 г. был изучен опыт Великобритании по противодействию обороту синтетических наркотических средств и оперативному выявлению новых, не внесенных в соответст-



ющий перечень психоактивных веществ [13, с. 4]. В частности, был изучен механизм работы Агентства по контролю за качеством лекарственных средств и медицинской продукции, которое уполномочено выносить решения о запрете на оборот психоактивных веществ на национальном уровне.

Одним из эффективных способов оперативного получения информации о появлении в гражданском обороте нового психоактивного вещества или медицинского препарата, обладающего наркотическими свойствами, является система сбора спонтанных сообщений о неблагоприятных побочных реакциях "Желтая карта", по которой ежегодно поступают около 200 000 сообщений. В рамках системы "Желтая карта" возможна отправка населением информации о нежелательных эффектах применения тех или иных препаратов или веществ. Граждане, в том числе работники сферы здравоохранения и сотрудники фармацевтических фирм, могут отправить сообщение о нежелательных побочных реакциях медицинских препаратов и иных веществ, после чего агентством принимаются соответствующие меры о запрете оборота подозрительных веществ. Система предусматривает следующие формы подачи сообщений:

- заполнение онлайн-формы "Желтой карты" на сайте агентства;
- заполнение распечатанной формы "Желтой карты" с последующей отправкой по почте;
- звонок по бесплатной горячей линии системы "Желтая карта".

После получения сообщения заносится в единую базу данных, после чего происходит детальное рассмотрение случая специалистами сферы здравоохранения, оценка сигнала и проведение регуляторных мероприятий.

С целью унификации формы подачи сообщений населением возможна разработка аналогичной системы приема сообщений от населения о случаях появления в гражданском обороте новых потенциально опасных психоактивных веществ и лекарственных препаратов, используемых в

качестве прекурсоров при изготовлении синтетических наркотиков. Функционирование данной системы может быть реализовано в следующих формах приема информации от граждан и организаций: электронная форма подачи сообщения, подача сообщения на бумажном носителе, подача информации по телефонной горячей линии, подача сообщения через социальные сети.

Таким образом будут осуществляться своевременный сбор, регистрация и анализ информации о новых тенденциях в немедицинском употреблении наркотиков и распространении в гражданском обороте новых видов синтетических психоактивных веществ.

Авторы статьи уверены в необходимости предоставления возможности гражданам для подачи анонимных сообщений о появлении того или иного вещества и в дальнейшем прохождения анонимного медицинского освидетельствования с целью установления химической формулы нового потенциально опасного психоактивного вещества, тем более, что аналогия в российском обществе уже существует (например, возможность анонимной сдачи анализов на наличие ВИЧ);

2) создание в Российской Федерации специализированной химико-аналитической лаборатории (далее – Лаборатория). Цель создания Лаборатории заключается в возможном мониторинге и прогнозировании развития наркоситуации в стране, в том числе в сфере создания новых видов потенциально опасных психоактивных веществ. Безусловно, решение данной проблемы лежит за пределами традиционной аналитики и требует привлечения возможностей современной исследовательской химии.

К основным задачам деятельности Лаборатории целесообразно отнести следующие:

- проведение синтеза новых видов веществ, которые потенциально могут обладать психоактивными свойствами, опасными для жизни и здоровья граждан, в целях упреждающего внесения их в соответству-



ющие списки Перечня и устранения возможности появления таких веществ в незаконном обороте на территории Российской Федерации;

– выявление ранее неизвестных (новых) химических веществ (соединений), в отношении которых есть подозрения их аналогичности известным наркотическим средствам, в различных пробах и образцах, включая биоматериалы человека (во взаимодействии с судебно-медицинскими учреждениями Минздрава России и иными организациями, осуществляющими деятельность по выявлению фактов употребления наркотических средств и иных психоактивных веществ в различных группах населения);

– решение вопросов об аналогичности выявленных новых потенциально опасных психоактивных веществ по химическому составу определенному наркотическому средству, а также организация комплексного (совместного с соответствующими структурами Минздрава России) исследования его аналогичности по психоактивному воздействию на организм человека, с последующей подготовкой предложений о включении таких веществ в соответствующие списки Перечня, а также разработкой методических материалов по их выявлению (обнаружению) и идентификации;

– создание и ведение натурной коллекции образцов наркотических средств и их прекурсоров в целях их использования в качестве стандартных образцов при проведении диагностических и идентификационных исследований;

– создание и актуализация библиотек спектров в целях обеспечения единообразной интерпретации результатов хроматографических исследований, в том числе на межведомственном уровне;

– исследование и реконструкция технологий производства различных наркотических средств в целях выявления признаков, позволяющих идентифицировать такое производство, в том числе по побочным признакам его деятельности, в целях подготовки соответствующих методических рекомендаций для оперативного, следственно-

го и экспертного составов ФСКН России и иных правоохранительных органов;

– проведение (участие в проведении) скрининговых исследований, направленных на выявление фактов содержания в организме человека наркотических средств и иных психоактивных веществ, в целях обнаружения новых видов наркотиков, популяционного (регионального, возрастного, профессионального) распространения различных наркотических средств;

– проведение лабораторных исследований (подтверждающих анализов) по положительным результатам скрининговых исследований, проводимых с участием или под контролем ФСКН России и иных правоохранительных органов;

– проведение анализа сточных вод и эпидемиологии в целях мониторинга новых видов наркотиков и наркомании, новых тенденций и определения уровня населения, вовлеченного в незаконный оборот наркотиков.

В целях обеспечения качества исследований и их легитимации, в том числе на международном уровне, Лаборатория должна соответствовать требованиям действующего законодательства Российской Федерации, а также Управления ООН по наркотикам и преступности, быть аккредитована по международному стандарту ISO/IEC 17025 (стандарт ИСО 17025), что необходимо учитывать уже на стадии ее проектирования и создания;

3) для уменьшения фактора латентности злоупотребления синтетическими наркотиками и усиления мер по выявлению фактов отравления такими веществами с летальным исходом целесообразно нормативно закрепить обязанность врачей, патологоанатомов, судебно-медицинских экспертов при вскрытии всех умерших и погибших лиц в возрасте старше 6 лет обращать внимание на наличие признаков соматических нарушений алкогольной этиологии, признаков, свидетельствующих о хронической интоксикации наркотическими средствами или психотропными веществами; проводить необходимые химико-токсикологические исследования биологических



объектов умершего на наличие алкоголя и предварительные (скрининговые), а при возможности подтверждающие исследования биологических объектов на наличие наркотических средств и психотропных веществ. Положительные результаты должны быть отражены в ч. 2 п. 18 медицинского свидетельства о смерти (форма 106/у-98). Здесь же необходимо отражать данные, полученные из медицинской документации или от родственников пострадавшего о том, что он был болен хроническим алкоголизмом или наркоманией. Эту же информацию должен указывать в медицинском свидетельстве о смерти лечащий врач или врач, установивший причину смерти.

Реализация перечисленных предложений в совокупности с введением институтов ограничения оборота новых потенциально опасных психоактивных веществ и уголовной ответственности за незаконный оборот новых потенциально опасных психоактивных веществ, на наш взгляд, и есть не что иное, как планомерное создание в Российской Федерации комплексной системы раннего выявления и предупреждения распространения новых видов наркотиков и наркомании, о которой авторы статьи уже неоднократно писали. [8, с. 27-36; 12, с. 32-34; 14; 15, с. 87-93; 19, с. 75-114]

### **Библиографический список**

1. О внесении изменений в отдельные законодательные акты Российской Федерации : Федеральный закон от 3 февраля 2015 г. № 7-ФЗ.
2. О включении новых психотропных соединений в Перечень наркотических средств, психотропных веществ и их прекурсоров : постановление Правительства РФ от 9 декабря 2014 г. №1340. – URL: <http://www.fskn.gov.ru/includes/periodics/news/2014/1213/185234184/detail.shtml>.
3. Об утверждении Перечня наркотических средств, психотропных веществ и их прекурсоров, подлежащих контролю в Российской Федерации : постановление Правительства РФ от 30 июня 1998 г. №681 // Правовая система ГАРАНТ, 2015.
4. Батыршин, И.И. Временное ограничение на оборот новых видов синтетических наркотиков как мера противодействия незаконному обороту психоактивных веществ / И.И. Батыршин, В.В. Тихомирова // Вестник Сибирского юридического института ФСКН России – 2013. – №2 (13).
5. Борьба с деятельностью незаконных химических лабораторий по производству наркотиков как один из элементов механизма противодействия незаконному обороту синтетических наркотиков : аналитический обзор / О.Н. Корчагин и др. ; под ред. И.И. Батыршина. – М.: ФКУ НИЦ ФСКН России, 2015.
6. Всемирный доклад ООН о наркотиках за 2012 г.
7. Всемирный доклад ООН о наркотиках за 2013 г.
8. Диченко, А.А. Изучение зарубежного опыта в части, касающейся создания системы раннего выявления и предупреждения новых видов наркотиков и наркомании (в том числе и новых психоактивных веществ) с целью выработки предложений для реализации подобной системы на территории России и на пространстве СНГ / А.А. Диченко, О.Н. Корчагин, В.В. Тихомирова // Наркология. – 2014. – №7.



9. Доклад Европейского Центра Мониторинга Наркотиков и Наркомании (ЕЦМНН), ЕС, 2013 г.

10. Карпов, Я.С. Дизайнерские наркотики и новые прекурсоры наркотических средств и психотропных веществ: вопросы правового статуса / Я.С. Карпов // Наркоконтроль. – 2013. – №1.

11. Корчагин, О.Н. Анализ и прогноз развития криминогенной обстановки в сфере незаконного оборота наркотических средств и психотропных веществ в Российской Федерации : аналитический обзор / О.Н. Корчагин, Д.К. Чирков ; под ред. И.И. Батыршина. – М.: ФКУ НИЦ ФСКН России, 2015.

12. Корчагин, О.Н. Временное ограничение на оборот новых видов наркотических средств и психотропных веществ / О.Н. Корчагин // Наркоконтроль. – 2012. – №4.

13. Корчагин, О.Н. Об опыте Великобритании по противодействию обороту синтетических наркотических средств : аналитическая справка / О.Н. Корчагин, В.В. Тихомирова. – М.: ФКУ НИЦ ФСКН России, 2013.

14. Корчагин, О.Н. Синтетические наркотики в России как актуальная угроза национальной безопасности / О.Н. Корчагин, Д.К. Чирков, А.С. Литвененко // Актуальные проблемы экономики и права. – 2015. – №1.

15. Корчагин, О.Н. Создание системы раннего выявления и предупреждения новых видов наркотиков и наркомании в рамках СНГ как один из основных факторов противодействия незаконному обороту наркотиков на территории государств-участников СНГ / О.Н. Корчагин // Международное сотрудничество государств-участников СНГ в борьбе с незаконным оборотом наркотиков и противодействии наркомании : сборник материалов международной научно-практической конференции, 26 ноября 2012 г., г. Москва. – М., 2013.

16. Тихомирова, В.В. Правовые механизмы борьбы с незаконным оборотом синтетических психоактивных веществ / В.В. Тихомирова // Эксперт-криминалист. – 2014. – №2.

17. Федоров, А.В. Комментарий к постановлению Правительства Российской Федерации от 19 ноября 2012 г. №1178 "О внесении изменений в перечень наркотических средств, психотропных веществ и их прекурсоров, подлежащих контролю в Российской Федерации" / А.В. Федоров // Наркоконтроль. – 2013. – №1.

18. Федоров, А.В. Определение производных наркотических средств и психотропных веществ для целей уголовного законодательства / А.В. Федоров // Теория и практика судебной экспертизы. – 2013. – №1 (29).

19. Чирков, Д.К. Преступления в сфере незаконного оборота наркотиков: современный криминологический взгляд / Д.К. Чирков, О.Н. Корчагин // Вопросы безопасности. – 2014. – №5. URL: [http://e-notabene.ru/nb/article\\_13649.html](http://e-notabene.ru/nb/article_13649.html).



## ПРАКТИКА ПРОТИВОДЕЙСТВИЯ НАРКОУГРОЗЕ. ПОМОЩЬ ВЕДУЩИХ СПЕЦИАЛИСТОВ

УДК 343.575



**Денис Валерьевич ТОКМАНЦЕВ,**  
доцент кафедры уголовного права и криминологии  
Сибирского юридического института ФСКН России,  
кандидат юридических наук, доцент

den\_tok@mail.ru

### АЛГОРИТМ КВАЛИФИКАЦИИ НАРКОПРЕСТУПЛЕНИЙ

### ALGORITHM OF DRUG-RELATED CRIMES CLASSIFICATION

*С учетом действующего уголовного законодательства и общей теории квалификации преступлений рассматриваются линейный и разветвленный алгоритмы установления точного соответствия между признаками совершенного деяния и признаками состава наркопреступления, предусмотренного уголовно-правовой нормой.*

*The author analyzes the line and branching algorithms of ascertainment of the exact correspondence between the features of the offense and the features of drug-related crime corpus delicti in accordance with the existing criminal legislation and the general theory of crime classification.*

**Ключевые слова:** квалификация, преступление, наркотические средства, состав преступления, алгоритм.

**Keywords:** classification, crime, drugs, corpus delicti, algorithm.

**К**валификация наркопреступления – установление и юридическое закрепление точного соответствия между признаками совершенного деяния и признаками состава наркопреступления, предусмотренного уголовно-правовой нормой. Это сложный логический процесс, который даже при симультанном узнавании<sup>1</sup>, осознается это субъектом квалификации или нет, проходит ряд этапов (стадий), в самом общем виде представляющих собой алго-

ритм квалификации преступлений. [6, с. 53-54]

В литературе предлагаются различные алгоритмы квалификации преступлений [4; 5], которые могут быть использованы и при квалификации наркопреступлений, условно их можно разделить на линейные и разветвленные.

Линейный алгоритм квалификации включает ряд последовательных этапов, количество которых разными авторами

<sup>1</sup> Ситуация, когда опытный правоприменитель уже при ознакомлении с фабулой дела делает вывод о составе совершенного преступления. Процесс квалификации преступления в этом случае как бы "сворачивается" с немедленной выдачей результата.



предлагается различное. Например, такой алгоритм может состоять из трех этапов:

1) установление признаков совершенно общественно опасного деяния, позволяющих отнести его к наркопреступлению: а) установление признаков объекта преступления; б) установление признаков объективной стороны; в) установление признаков субъекта преступления; г) установление признаков субъективной стороны;

2) выбор и анализ уголовно-правовой нормы, сопоставление признаков конкретного состава наркопреступления с признаками совершенного общественно опасного деяния по всем элементам состава преступления;

3) принятие решения и закрепление его в уголовно-процессуальном акте. [9, с. 92-96]

При использовании предложенного алгоритма при квалификации наркопреступлений необходимо исходить из того, что основанием квалификации рассматриваемых общественно опасных деяний является состав наркопреступления – совокупность установленных уголовным законом объективных и субъективных признаков, определяющих общественно опасное деяние как наркопреступление.

Поэтому основой применения линейного алгоритма квалификации наркопреступлений выступают знания о признаках объекта, объективной стороны, субъекта и субъективной стороны наркопреступления.

Первичным элементом наркопреступления, образующим остальные его элементы и наркопреступление в целом, является объект наркопреступления [2] – общественные отношения, складывающиеся в сфере установленного законом порядка оборота наркотиков, обеспечивающие состояние защищенности здоровья неопределенного круга лиц, при котором отсутствует недопустимый риск возникновения бесконтрольного оборота наркотиков и его общественно опасных последствий, поддерживаемые определенными институтами в установленных формах. Содержание этих отношений составляют: особый предмет отношений, участники (субъекты) отношений и социальные связи между ними.

Особенность предмета данных отношений, в качестве которого выступают наркотика, в основном связана с его (их) свойством нести в себе потенциальную опасность для здоровья населения, что и является предпосылкой возникновения общественных отношений. Уже само существование наркотиков вызывает необходимость охраны безопасности здоровья населения.

Особое внимание обращают на себя внимание участники рассматриваемых отношений. К ним относятся, с одной стороны, все владельцы предмета отношения, соответственно, и предмета преступления (наркотиков). Ими могут быть государственные и негосударственные организации, их представители, а также отдельные граждане, владеющие наркотиками как законно, так и незаконно. Благодаря такому понятию участников отношений возможно, например, провести отграничение хищения наркотиков от их незаконного приобретения. Хищение может быть совершено только из определенного владения этими предметами, что не характерно для незаконного приобретения.

Так, в соответствии с п. 6 постановления Пленума Верховного Суда РФ от 15 июня 2006 г. №14 [8] присвоение найденного наркотика, сбор дикорастущих наркотикосодержащих растений или их частей (в том числе на землях сельскохозяйственных и иных предприятий, а также на земельных участках граждан, если эти растения не высевались и не выращивались), сбор остатков находящихся на неохраемых полях посевов указанных растений после завершения их уборки без цели сбыта являются незаконным приобретением наркотиков и квалифицируются по ст. 228 УК РФ.

В случаях же противоправного их изъятия у юридических или физических лиц, владеющих ими законно или незаконно, в том числе путем сбора наркотикосодержащих растений либо их частей с земель сельскохозяйственных и иных предприятий, а также с земельных участков граждан, на которых незаконно выращиваются



эти растения, действия виновного являются хищением наркотиков и квалифицируются по ст. 229 УК РФ (п. 23 постановления).

С другой стороны, к участникам общественных отношений можно отнести любого гражданина, обязанного соблюдать уголовно-правовые запреты на совершение общественно опасных деяний, связанных с оборотом наркотиков.

Участники (субъекты) общественных отношений, складывающихся в сфере безопасности здоровья населения, не изолированы друг от друга, а, наоборот, находятся в определенном взаимодействии, социально связаны между собой. Социальная связь образует ядро объекта наркопреступления.

Объект наркопреступления конкретизируется через его предмет, в качестве которого могут выступать не только наркотические средства, но и психотропные вещества, аналоги наркотических средств или психотропных веществ, растения, содержащие наркотические средства или психотропные вещества, либо их части, содержащие наркотические средства или психотропные вещества, прекурсоры наркотических средств или психотропных веществ, растения, содержащие прекурсоры наркотических средств или психотропных веществ, либо их части, содержащие прекурсоры наркотических средств или психотропных веществ, инструменты или оборудование, используемые для изготовления наркотических средств или психотропных веществ, находящиеся под специальным контролем, а также рецепты или иные документы, дающие право на получение наркотических средств или психотропных веществ.

Предмет наркопреступления, как правило, имеет количественные характеристики – размер (значительный, крупный, особо крупный), который существенным образом влияет на квалификацию содеянного, так как, например, крупный и особо крупный размеры наркотиков являются в большинстве случаев квалифицирующими и особо квалифицирующими признаками, и

наоборот, незначительный размер приобретаемого или хранящегося наркотика без цели сбыта вовсе не влечет наступления уголовной ответственности. [3, с. 52]

Объективная сторона состава наркопреступления характеризуется одним обязательным признаком – общественно опасное деяние (действие или бездействие) и восемью факультативными признаками: последствие, причинная связь между деянием и последствиями, место, время, обстановка (условия), способ, орудия, средства совершения преступления.

Общественно опасное деяние может выражаться в следующих альтернативных действиях (бездействии):

- незаконные приобретение, хранение, перевозка, изготовление, переработка наркотических средств, психотропных веществ или их аналогов, а также незаконные приобретение, хранение, перевозка растений, содержащих наркотические средства или психотропные вещества, либо их частей, содержащих наркотические средства или психотропные вещества (ст. 228 УК РФ);

- незаконные производство, сбыт или пересылка наркотических средств, психотропных веществ или их аналогов, а также незаконные сбыт или пересылка растений, содержащих наркотические средства или психотропные вещества, либо их частей, содержащих наркотические средства или психотропные вещества (ст. 228.1 УК РФ);

- нарушение правил оборота наркотических средств или психотропных веществ (ст. 228.2 УК РФ);

- незаконные приобретение, хранение или перевозка прекурсоров наркотических средств или психотропных веществ, а также незаконные приобретение, хранение или перевозка растений, содержащих прекурсоры наркотических средств или психотропных веществ, либо их частей, содержащих прекурсоры наркотических средств или психотропных веществ (ст. 228.3 УК РФ);

- незаконные производство, сбыт или пересылка прекурсоров наркотических



средств или психотропных веществ, а также незаконные сбыт или пересылка растений, содержащих прекурсоры наркотических средств или психотропных веществ, либо их частей, содержащих прекурсоры наркотических средств или психотропных веществ (ст. 228.4 УК РФ);

– хищение либо вымогательство наркотических средств или психотропных веществ, а также растений, содержащих наркотические средства или психотропные вещества, либо их частей, содержащих наркотические средства или психотропные вещества (ст. 229 УК РФ);

– контрабанда наркотических средств, психотропных веществ, их прекурсоров или аналогов, растений, содержащих наркотические средства, психотропные вещества или их прекурсоры, либо их частей, содержащих наркотические средства, психотропные вещества или их прекурсоры, инструментов или оборудования, находящихся под специальным контролем и используемых для изготовления наркотических средств или психотропных веществ (ст. 229.1 УК РФ);

– склонение к потреблению наркотических средств, психотропных веществ или их аналогов (ст. 230 УК РФ);

– незаконное культивирование растений, содержащих наркотические средства или психотропные вещества либо их прекурсоры (ст. 231 УК РФ);

– организация либо содержание притонов или систематическое предоставление помещений для потребления наркотических средств, психотропных веществ или их аналогов (ст. 232);

– незаконная выдача либо подделка рецептов или иных документов, дающих право на получение наркотических средств или психотропных веществ (ст. 233 УК РФ).

Факультативные признаки объективной стороны наркопреступления – дополнительные признаки, характерные не для всех составов наркопреступлений, но которые становятся обязательными при специальном указании на них в уголовном законе.

Так, в ч. 1 ст. 228.2 УК РФ в качестве обязательного признака объективной стороны нарушения правил оборота наркотических средств или психотропных веществ предусмотрены общественно опасные последствия в виде утраты таких средств или веществ либо инструментов, используемых для их изготовления; в ч.2 ст. 228.2 УК РФ – вред здоровью человека или иные тяжкие последствия; в п. "б" ч. 3 ст. 230 УК РФ – смерть потерпевшего или иные тяжкие последствия.

Ряд дополнительных признаков объективной стороны выполняют роль отягчающих обстоятельств в квалифицированных составах. Например, такой признак, как место совершения преступления, является квалифицирующим признаком наркопреступления, предусмотренного п. "а" ч. 2 ст. 228.1 УК РФ, – незаконные сбыт, пересылка или производство наркотиков в следственном изоляторе, исправительном учреждении, административном здании, сооружении административного назначения, образовательной организации, на объектах спорта, железнодорожного, воздушного, морского, внутреннего водного транспорта или метрополитена, в общественном транспорте либо помещениях, используемых для развлечений или досуга.

Еще одним дополнительным признаком объективной стороны квалифицированного состава наркопреступления является такое средство совершения наркопреступления, как электронная или информационно-телекоммуникационная сеть (включая сеть Интернет) – п. "б" ч.2 ст. 228.1 УК РФ.

Ряд квалифицированных составов в качестве признака объективной стороны включают такой способ совершения наркопреступления, который связан с применением насилия или угрозой применения насилия, – хищение либо вымогательство наркотиков с применением насилия, не опасного для жизни или здоровья, либо с угрозой применения такого насилия (п. "г" ч. 2 ст. 229 УК РФ), хищение либо вымогательство наркотиков с применением насилия, опасного для жизни или здоровья, либо с угрозой применения такого насилия



(п. "в" ч.3 ст. 229 УК РФ); контрабанда наркотиков с применением насилия к лицу, осуществляющему таможенный или пограничный контроль (п. "в" ч. 4 ст. 229.1 УК РФ); склонение к потреблению наркотических средств, психотропных веществ или их аналогов с применением насилия или с угрозой его применения (п. "г" ч. 2 ст. 230 УК РФ). Иные факультативные признаки объективной стороны состава наркопреступления на квалификацию не влияют.

Обязательные признаки субъекта наркопреступления – физическое, вменяемое лицо, достигшее возраста, установленного уголовным законом для привлечения лица к уголовной ответственности.

Общий возраст уголовной ответственности за наркопреступления составляет 16 лет (ч.1 ст. 20 УК РФ). Исключением являются лишь хищение либо вымогательство наркотических средств или психотропных веществ, возраст уголовной ответственности за совершение которых понижен законодателем до 14 лет (ч. 2 ст. 20 УК РФ).

Ряд составов предусматривают специальные признаки субъекта наркопреступления, связанные с его возрастом или служебным (должностным) положением. Так, субъектом преступления, предусмотренного ст. 228.2 УК РФ, является лицо, в обязанности которого входит соблюдение правил оборота наркотических средств или психотропных веществ. Одним из квалифицирующих признаков субъекта сбыта или пересылки наркотиков несовершеннолетнему лицу является восемнадцатилетний возраст (п. "в" ч. 4 ст. 228.1 УК РФ). Специальными признаками субъектов наркопреступлений, предусмотренных п. "б" ч. 4 ст. 228.1 УК РФ, п. "б" ч. 2 ст. 228.4 УК РФ, п. "в" ч. 2 ст. 229 УК РФ, являются признаки должностного лица, предусмотренные примечанием 1 к ст. 285 УК РФ, или признаки лица, выполняющего управленческие функции в коммерческой или иной организации, предусмотренные примечанием 1 к ст. 201 УК РФ. Признаки должностного лица также характерны для квалифицированного состава контрабанды наркотиков, предусмотренного п. "б" ч. 2

ст. 229.1 УК РФ. Субъектом преступления при выдаче рецептов или иных документов, дающих право на получение наркотических средств или психотропных веществ, могут быть лишь лица, наделенные правом выдачи этих документов (ст. 233 УК РФ).

Обязательным признаком субъективной стороны наркопреступления является вина. Как правило, она имеет форму умысла. Исключение составляет квалифицированное нарушение правил оборота наркотических средств или психотропных веществ (ч.2 ст. 228.2 УК РФ), квалифицированный состав склонения к потреблению наркотических средств (п. "б" ч. 3 ст. 230 УК РФ), характеризующиеся виной в форме неосторожности.

Субъективная сторона некоторых наркопреступлений также характеризуется такими дополнительными признаками, как цель, не связанная со сбытом наркотиков (ст. 228 УК РФ), корыстные побуждения (ч. 2 ст. 228.2 УК РФ).

Знание предложенных основ линейного алгоритма существенно повышает эффективность квалификации наркопреступлений и способствует сокращению случаев неправильного применения уголовного закона. Они также могут быть использованы и при применении разветвленного алгоритма квалификации преступлений, который в отличие от линейного содержит одно или несколько условий, в результате проверки которых осуществляется переход на одну из двух возможных ветвей алгоритма.

Основываясь на данных исследования В.А. Никонова [7, с. 40] и И.В. Андреева [1], разветвленный алгоритм квалификации наркопреступлений представим следующим образом (схема):

1. Начало процесса: ознакомление с первоначальной исходной информацией.

Переход к п.2.

2. Операция: упорядочение имеющейся первоначальной исходной информации:

а) по лицам;

б) по предметам (вещам);

в) по фактам.

Переход к п.3.



3. Операция: формализация первоначальной исходной информации (перевод на язык уголовного закона) и выделение имеющихся в ней юридически значимых признаков совершенного деяния: по физическим лицам – вменяемость, возраст, должностное положение и др. т.д.; по юридическим лицам – орган власти или управления, хозяйствующий субъект и т.д.; по предметам (вещам) – наркотические средства, имущество, оружие, ценности и т.д.; по фактам – события (факты, возникающие помимо воли людей), имеющие уголовно-правовое значение, и деяния (действия и бездействия).

Переход к п.4.

4. Решение: имеются ли признаки, присущие наркопреступлениям?

"Да" – переход к п.5; "нет" – переход к п. 19.

5. Решение: являются ли выявленные признаки достаточными?

"Да" – переход к п. 8; "нет" – переход к п. 6.

6. Операция: определение круга признаков конкретных составов наркопреступлений (включая особые формы преступной деятельности – неоконченное преступление и соучастие в преступлении).

Переход к п. 7.

7. Решение: удалось ли установить наличие искомых признаков конкретных составов наркопреступлений?

"Да" – переход к п.8; "нет" – переход к п. 19.

8. Решение: имеются ли в наличии обстоятельства, исключающие преступность деяния (физическое или психическое принуждение, крайняя необходимость и др.)?

"Да" – переход к п.9; "нет" – переход к п.10.

9. Решение: нарушены ли условия причинения вреда?

"Да" – переход к п. 11; "нет" – переход к п. 19.

10. Решение: имеются ли в наличии иные правовые препятствия для уголовного преследования (истечение сроков давности привлечения к уголовной ответственности, специально предусмотренные виды деятельного раскаяния и т.д.)?

"Да" – переход к п. 19; "нет" – переход к п.11.

11. Операция: на основе исходной формализованной информации устанавливается тождество признаков совершенно общественно опасного деяния с признаками конкретного состава преступления.

Переход к п. 12.

12. Операция: на основании места совершения деяния и статуса деятеля, определяется возможность реализации принципов действия уголовного закона в пространстве и по кругу лиц.

Переход к п. 13.

13. Решение: подлежит ли субъект, поведение которого оценивается, уголовной ответственности по российскому законодательству?

"Да" – переход к п.14; "нет" – переход к п.19.

14. Операция: устанавливается уголовный закон, действовавший во время совершения оцениваемого деяния.

Переход к п. 15.

15. Решение: действовал ли во время совершения оцениваемого деяния уголовный закон, утративший силу?

"Да" – переход к п.16; "нет" – переход к п.19.

16. Решение: имеется ли в ультраактивном уголовном законе состав наркопреступления, аналогичный составу, установленному в действующем уголовном законе?

"Да" – переход к п. 17; "нет" – переход к п. 19.

17. Решение: имеет ли действующий уголовный закон обратную силу?

"Да" – переход к п. 19; "нет" – переход к п. 18.

18. Операция: устанавливается тождество признаков поведения конкретного индивида с признаками конкретного состава наркопреступления, описанного в ультраактивном уголовном законе.

Переход к п. 19.

19. Конец процесса, принимается окончательное решение (на основании действующего, ультраактивного либо имеющего обратную силу уголовного закона); осуществляется проверка, оформление и использование полученного результата.



СТРУКТУРНАЯ СХЕМА АЛГОРИТМА КВАЛИФИКАЦИИ НАРКОПРЕСТУПЛЕНИЙ

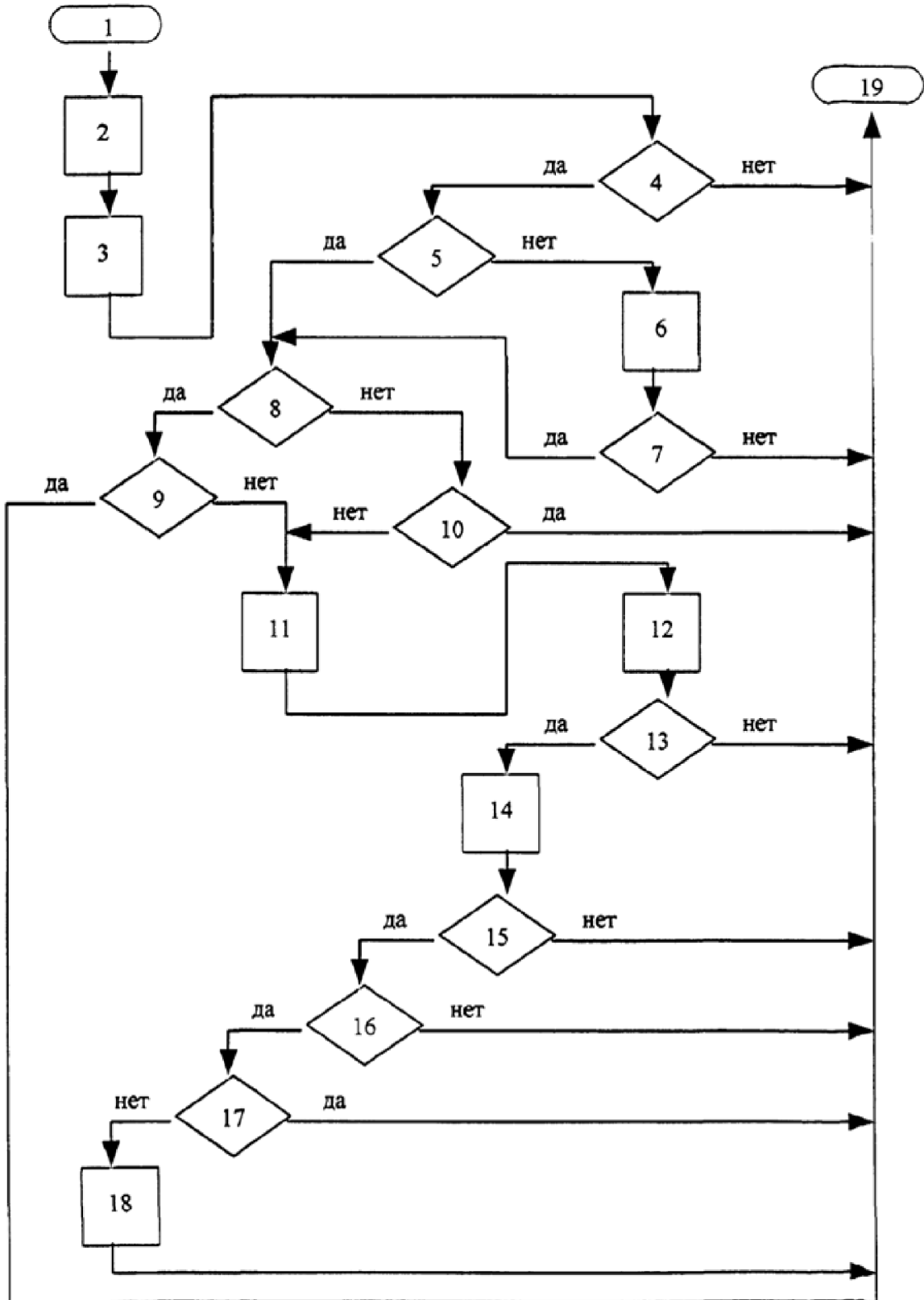



Прямоугольник с закругленными концами обозначает начало и конец квалификации, ромб – решение (выбор дальнейшего направления процесса квалификации), квадрат – выполнение операции.

Предложенные алгоритмы квалификации наркопреступлений представляют собой своеобразную методическую рекомендацию об оптимальном порядке и содержании действий и не лишают субъекта квалификации творческой инициативы.

### Библиографический список

1. Андреев, И.В. Теоретико-правовые основы квалификации преступлений : автореф. дис. ... канд. юрид. наук : 12.00.08 / И.В. Андреев. – Омск, 2000.
2. Винокуров, В.Н. Понимание объекта преступления: законодательная техника, толкование и применение уголовного закона / В.Н. Винокуров, Д.В. Токманцев // Библиотека уголовного права и криминологии. – 2014. – №1. – С. 21-29.
3. Гордеев, Р.Н. О предмете преступлений, предусмотренных статьями 228, 228.1, 228.2 и 229 УК РФ / Р.Н. Гордеев // Актуальные проблемы профилактики наркомании и противодействия правонарушениям в сфере легального и нелегального оборота наркотиков : материалы XV международной научно-практической конференции. – Красноярск, 2012.
4. Кудрявцев, В.Н. Общая теория квалификации преступлений / В.Н. Кудрявцев. – М., 1972.
5. Никонов, В.А. Научные основы квалификации преступлений (спецкурс) / В.А. Никонов. – Тюмень, 1996.
6. Никонов, В.А. Основы теории квалификации преступлений (алгоритмический подход) / В.А. Никонов. – Тюмень, 2001.
7. Никонов, В.А. Практикум по научным основам квалификации преступлений : учебное пособие / В.А. Никонов. – Ижевск, 1999.
8. О судебной практике по делам о преступлениях, связанных с наркотическими средствами, психотропными, сильнодействующими и ядовитыми веществами : постановление Пленума Верховного Суда РФ от 15 июня 2006 г. №14 // СПС КонсультантПлюс.
9. Уголовное право Российской Федерации (Общая часть) : учебник / под ред. А.И.Марцева. – Омск, 1998.



УДК 343.2/7+343.976



**Роман Николаевич ГОРДЕЕВ,**

доцент кафедры уголовного права и криминологии  
Сибирского юридического института ФСКН России  
(г. Красноярск), кандидат юридических наук доцент

roman\_gord@mail.ru

## ВЛИЯНИЕ ПРЕДМЕТА НАРКОПРЕСТУПЛЕНИЙ НА КВАЛИФИКАЦИЮ

### THE INFLUENCE OF A DRUG-RELATED CRIME OBJECT ON ITS CLASSIFICATION

*В статье рассматриваются вопросы влияния предмета на квалификацию преступлений, связанных с незаконным оборотом наркотических средств, психотропных веществ и их аналогов.*

*The article deals with issues related to influence of drug-related crimes objects on classification of crimes in the sphere of illegal trafficking of drugs, psychotropic substances and the precursors.*

**Ключевые слова:** наркотические средства, психотропные вещества, аналоги наркотических средств и психотропных веществ, производные наркотических средств и психотропных веществ.

**Keywords:** narcotic drugs, psychotropic substances and their precursors, analogues of drugs and psychotropic substances, derives of drugs and psychotropic substances.

**А**нализ юридической литературы и судебно-следственной практики позволяет выявить ряд вопросов, связанных с влиянием предмета наркопреступлений на квалификацию деяния. Одним из наиболее проблемных и сложных в квалификации наркопреступлений является вопрос об алгоритме квалификации преступлений, связанных с аналогами наркотических средств и психотропных веществ. [1]

Под аналогами наркотических средств и психотропных веществ согласно ст.1 Федерального закона "О наркотических средствах и психотропных веществах" [8] понимаются запрещенные для оборота в Российской Федерации вещества синтетического или естественного происхождения, не включенные в Перечень наркотических средств, психотропных веществ и их прекурсоров, подлежащих контролю в Российской Федерации, химическая структура и свойства которых сходны с химической

структурой и со свойствами наркотических средств и психотропных веществ, психоактивное действие которых они воспроизводят. Согласно ч. 4 ст. 14 этого закона оборот аналогов наркотических средств и психотропных веществ в Российской Федерации запрещается.

Исходя из данного определения в теории уголовного права выделяют следующие признаки аналогов наркотических средств и психотропных веществ:

1) вещества синтетического или естественного происхождения;

2) вещества, не включенные в Перечень наркотических средств, психотропных веществ и их прекурсоров, подлежащих контролю в Российской Федерации;

3) вещества, воспроизводящие психоактивное действие веществ, включенных в Перечень наркотических средств, психотропных веществ и их прекурсоров, подлежащих контролю в Российской Федерации;



4) вещества, химическая структура которых сходна с химической структурой наркотических средств и психотропных веществ, психоактивное действие которых они воспроизводят;

5) вещества, свойства которых сходны со свойствами наркотических средств и психотропных веществ, психоактивное действие которых они воспроизводят;

6) вещества, запрещенные для оборота в Российской Федерации в установленном порядке. [20]

Исходя из этого для отнесения вещества к аналогам наркотических средств и психотропных веществ необходимо проведение экспертизы, которая определила бы сходство химической структуры и психоактивные свойства исследуемого образца со структурой и свойствами наркотических средств или психотропных веществ.

В настоящее время в органах ФСКН России при выявлении веществ, обладающих схожим с наркотическими средствами или психотропными веществами воздействием на организм человека, назначается проведение комплексной экспертизы с участием экспертов разных специальностей (эксперт-химик, эксперт-фармаколог, эксперт-медик), на разрешение которой ставится, в частности, вопрос: является ли исследуемое вещество аналогом наркотических средств и психотропных веществ (сходство по химической структуре и свойствам с химической структурой и со свойствами наркотических средств и психотропных веществ, психоактивное действие которых они воспроизводят). [19]

По итогам проведенного исследования эксперты могут прийти к выводу о том, что исследуемое вещество является аналогом конкретного наркотического средства или психотропного вещества. Однако по сути это будет иное вещество, ведь основная разница между аналогами наркотических средств и психотропных веществ и теми средствами и веществами, контроль за которыми установлен в Перечне наркотических средств, психотропных веществ и их прекурсоров, подлежащих контролю в Российской Федерации, заключается в их

включенности или не включенности в перечень.

Именно это порождает проблему квалификации деяний совершаемых в отношении аналогов. Так, в постановлении Пленума Верховного Суда Российской Федерации "О судебной практике по делам о преступлениях, связанных с наркотическими средствами, психотропными, сильнодействующими и ядовитыми веществами" [10] в п. 4 указано, что, решая вопрос о наличии значительного, крупного или особо крупного размера наркотических средств, психотропных веществ или их аналогов, следует исходить из размеров, которые установлены в соответствующем постановлении Правительства Российской Федерации. В настоящее время это постановление Правительства Российской Федерации "Об утверждении значительного, крупного и особо крупного размеров наркотических средств и психотропных веществ, а также значительного, крупного и особо крупного размеров для растений, содержащих наркотические средства или психотропные вещества, либо их частей, содержащих наркотические средства или психотропные вещества, для целей статей 228, 228.1, 229 и 229.1 Уголовного кодекса Российской Федерации" [14], устанавливающее размеры для каждого конкретного наркотического средства или психотропного вещества, но не для их аналогов. То есть при уголовно-правовой оценке деяния, связанного с незаконным оборотом аналогов, сложность возникает при установлении его размера применительно для целей ст. 228, 228.1, 229 и 229.1 УК РФ. [2, с. 19]

Так, если по результатам исследования будет установлено, что вещество является аналогом определенного наркотического средства или психотропного вещества, то при квалификации данного деяния будет применяться размер наркотика, установленный постановлением Правительства РФ. Если же по результатам исследования устанавливается лишь сходство с определенной линейкой наркотических средств или психотропных веществ, перед применителем возникает вопрос: размер какого



вещества из этой линейки будет применен для установления размера аналога. Как видится, необходимо исходить из принципов гуманизма и экономии уголовно-правовой репрессии: применять тот размер, который не ухудшает положение виновного.

В тех же случаях, когда сходство исследуемого вещества с наркотическими средствами или психотропными веществами не найдено, то есть фактически установлено новое вещество, отнесение его к аналогам невозможно в связи с отсутствием признака схожести по химической структуре.

Кроме этого невозможна и правильная квалификация деяния с данным веществом, так как уголовно-правовой размер вещества установить не представляется возможным, то есть невозможно установить значительный, крупный и особо крупный размеры.

Следующей проблемной ситуацией относительно предмета наркопреступлений является вопрос об алгоритме квалификации деяний, сопряженных с производными наркотических средств или психотропных веществ.

Так, постановлением Правительства Российской Федерации "О внесении изменений в некоторые акты Правительства Российской Федерации по вопросам, связанным с оборотом наркотических средств и психотропных веществ" [6] в качестве самостоятельной позиции, подлежащей контролю в Российской Федерации, введены производные ряда наркотических средств и психотропных веществ, включенных в указанный перечень. Термин "производные наркотических средств и психотропных веществ" не является новым и ранее использовался как в постановлении Правительства Российской Федерации (например, лизергиновая кислота и ее производные), так и в иных источниках. [21] Одновременно с данным постановлением ЭКУ ФСКН России совместно с РФЦСЭ Минюста России и ЭКЦ МВД России разработали "Методические подходы по отнесению соединений к "производным наркотических средств и психотропных веществ"

в соответствии с постановлением Правительства Российской Федерации от 30.10.2010 №882" [3], где в п. 1 дается понятие производных наркотических средств и психотропных веществ: "... соединения, химическая структурная формула которых образована формальным замещением одного или нескольких атомов водорода в молекуле соответствующего наркотического средства или психотропного вещества на атомы галогенов и (или) на одновалентные заместители ...".

Активно стал обсуждаться этот вопрос и в уголовно-правовой теории. При этом авторы, посвятивших исследования производным наркотических средств и психотропных веществ, можно разделить на два блока. Первые отстаивают позицию, согласно которой производные наркотических средств и психотропных веществ относятся к аналогам наркотических средств и психотропных веществ, в связи с чем предлагают в нормативно-правовых документах заменить термин "аналоги наркотических средств и психотропных веществ" на "производные наркотических средств и психотропных веществ". [18] Вторая группа исследователей предлагает расширить предмет преступлений, предусмотренный ст. 228, 228.1, 228.2 и 229 УК РФ, за счет включения самостоятельной позиции "производные наркотических средств и психотропных веществ". [7]

При этом стоит отметить, что 23 января 2012 г. Советом Государственной Думы Федерального Собрания рассмотрен проект Федерального закона №617423-5 "О внесении изменений в отдельные законодательные акты Российской Федерации по вопросам, связанным с оборотом наркотических средств и психотропных веществ", который предполагал внести в УК РФ ряд изменений, касающихся расширения предмета преступлений, предусматривающих ответственность за незаконный оборот наркотических средств и психотропных веществ. [9] Законопроект был отклонен, получив отрицательные отзывы от Верховного Суда РФ [4] и Правительства РФ [5]. На наш взгляд, связано это с тем, что пра-



воприменитель за период 2010-2011 гг. привлек к уголовной ответственности за незаконный оборот производных наркотических средств и психотропных веществ достаточно большое количество лиц (по некоторым исследованиям, около 600 уголовных дел [18]). Соответственно, расширение предмета уголовно-правовых норм, связанных с незаконным оборотом наркотических средств и психотропных веществ, потребовало бы пересмотра данных материалов в рамках ст. 10 УК РФ.

Кроме этого Конституционный Суд РФ не раз подчеркивал, что списки веществ, оказывающих негативное воздействие на организм человека, а также размеры этих веществ не обязательно должны предусматриваться законом; право утверждать перечни таких веществ для целей уголовного законодательства может быть предоставлено и Правительству Российской Федерации, что само по себе не означает наделение его полномочием осуществлять нормативное регулирование по вопросу установления оснований уголовной ответственности [11; 12; 13].

По нашему мнению, понятие производных, которое приводится в законопроекте, не выделяет каких-либо индивидуальных свойств нового предмета преступления, предусмотренного ст. 228-229 УК РФ. Фактически оно взято из "Методических подходов по отнесению соединений к производным наркотических средств и психотропных веществ..." (речь о которых шла выше), разрабатывалось экспертами и не отражает всех уголовно-правовых аспектов данной проблемы. Например, что это не разновидность наркотического средства или психотропного вещества, а самостоятельный предмет, требующий отдельного уголовно-правового регулирования. Так, в постановлении Правительства РФ "Об утверждении Перечня наркотических средств, психотропных веществ и их прекурсоров, подлежащих контролю в Российской Федерации" [15] установлены меры контроля в отношении изомеров, стереоизомеров, эфиров и солей наркотических средств и психотропных веществ. Отдель-

но в качестве предмета преступлений, предусмотренных ст. 228-229 УК РФ, они не закреплены. При этом правоприменитель и теория не испытывают проблем при квалификации деяний, сопряженных с незаконным оборотом данных веществ.

Таким образом, с уголовно-правовой позиции производные наркотических средств или психотропных веществ полностью охватываются понятиями наркотического средства или психотропных веществ.

Еще одной проблемой, связанной с предметом незаконного оборота наркотических средств и психотропных веществ, является установление их размера. Выступая в качестве предмета преступления, наркотические средства, психотропные вещества и их аналоги представляют собой материальный объект определенного вида, имеющий объем, вес, то есть определенные качественно-количественные характеристики. Количество наркотического средства или психотропного вещества является одним из условий наступления уголовной ответственности и имеет существенное значение для правовой оценки совершенного деяния.

Значительный, крупный и особо крупный размеры являются конструктивными признаками при совершении деяний, предусмотренных ст. 228-229 УК РФ. Небольшой размер наркотических средств при незаконном их приобретении, хранении, перевозке, изготовлении и переработке без цели сбыта влечет административную ответственность (ст. 6.8 КоАП РФ).

Особенно проблематичен этот вопрос в ситуациях, когда данные вещества находятся в смеси.

Это не касается веществ включенных в Список II и Список III, так как в постановлении Пленума Верховного Суда Российской Федерации "О судебной практике по делам о преступлениях, связанных с наркотическими средствами, психотропными, сильнодействующими и ядовитыми веществами" [10] указано, что в тех случаях, когда наркотическое средство или психотропное вещество, включенное в Список II (за исключением кокаина и кокаина гидро-



хлорида) и Список III, находится в смеси с каким-либо нейтральным веществом (наполнителем), определение размера наркотического средства или психотропного вещества производится без учета количества нейтрального вещества (наполнителя), содержащегося в смеси.

Иначе обстоит дело с веществами, включенными в Список I. Так, в том же постановлении указано, что если наркотическое средство или психотропное вещество, включенное в Список I (или кокаин, кокаина гидрохлорид), входит в состав смеси (препарата), содержащей одно наркотическое средство или психотропное вещество, его размер определяется весом всей смеси.

Аналогичная позиция была продублирована Верховным Судом РФ в Обзоре судебной практики по уголовным делам о преступлениях, связанных с незаконным оборотом наркотических средств, психотропных, сильнодействующих и ядовитых веществ, где было отмечено, что при решении вопроса о размере наркотических средств (крупный или особо крупный) из Списка I, утвержденного постановлением Правительства РФ от 7 февраля 2006 г. №76, суды должны исходить из общего количества смеси (в граммах), содержащихся в ней наркотического средства и нейтральных компонентов (мука, крахмал, табак, тальк и т.п.), а не из количества содержащегося в смеси наркотического средства (в граммах) в чистом виде. [16]

В качестве примера в данном Обзоре приведено уголовное дело, рассмотренное Астраханским областным судом. Так, у С. была обнаружена смесь частиц растения табака и наркотического средства растительного происхождения кустарного изготовления – масла каннабиса (гашишного масла), и количество гашишного масла в смеси составляло 0,37 г. Однако наркотическое средство, обнаруженное и изъятое у С., входящее в состав смеси, – гашишное масло – включено в Список I наркотических средств, запрещенных к обороту на территории Российской Федерации, и, по смыслу уголовного закона, размер нарко-

тического средства, входящего в состав смеси, должен был определяться исходя из веса всей смеси, то есть 2,92 г.

Иначе осуществляется оценка предмета наркопреступлений, включенного в Список I наркотических средств, запрещенных к обороту на территории Российской Федерации, находящегося в жидком (растворенном) состоянии. Связано это с тем, что Список I наркотических средств и психотропных веществ, оборот которых в Российской Федерации запрещен, утвержденный постановлением Правительства Российской Федерации от 1 октября 2012 г. №1002, дополнен примечанием, в соответствии с которым для всех жидкостей и растворов, содержащих хотя бы одно наркотическое средство или психотропное вещество из перечисленных в Списке I, их количество определяется массой сухого остатка после высушивания до постоянной массы при температуре +70... +110 градусов Цельсия (вступило в силу с 1 января 2013 г.). [17]

Кроме этого, решая вопрос о том, относится ли смесь наркотического средства или психотропного вещества, включенного в Список I (или кокаина, кокаина гидрохлорида), и нейтрального вещества (наполнителя) к крупному или особо крупному размерам, судам следует исходить из предназначения указанной смеси для медицинского потребления. [10] Так, если наркотическое средство было смешано с нейтральным веществом в целях перевозки, хранения, сокрытия или других действий, не связанных с его употреблением, то такие смеси необходимо разделять, отделяя нейтральное вещество от наркотического. При этом вменению подлежит вес только наркотического вещества. Например, А. для осуществления контрабандной поставки масла каннабиса (гашишного масла) смешивает его с нейтральным веществом (подсолнечным маслом). При квалификации действий А. учитываться будет вес не всей смеси, а лишь вес масла каннабиса.

В тех случаях, когда наркотическое средство или психотропное вещество,



включенное в Список I (или кокаин, кокаина гидрохлорид), входит в состав смеси (препарата), содержащей более одного наркотического средства или психотропного вещества, его количество определяется весом всей смеси по наркотическому средству или психотропному веществу, для которого установлен наименьший крупный или особо крупный размер. [10]

Подводя итог изложенному, можно сделать следующие выводы:

1) при уголовно-правовой оценке деяния связанного с незаконным оборотом аналогов, сложность возникает при установлении его размера применительно для целей ст. 228, 228.1, 229 и 229.1 УК РФ. В связи с этим в правоприменении могут возникнуть три варианта решения проблемы:

– если по результатам исследования будет установлено, что вещество является аналогом определенного наркотического средства или психотропного вещества, то при квалификации данного деяния будет применяться размер наркотика, установленный постановлением Правительства РФ;

– если по результатам исследования устанавливается лишь сходство с определенной линейкой наркотических средств или

психотропных веществ, перед применителем возникает вопрос: размер какого вещества из этой линейки будет применен для установления размера аналога. Как видится, необходимо исходить из принципов гуманизма и экономии уголовно-правовой репрессии: применять тот размер, который не ухудшает положение виновного;

– в тех же случаях, когда сходство исследуемого вещества с наркотическими средствами или психотропными веществами не найдено, то есть фактически установлено новое вещество, отнесение его к аналогам невозможно в связи с отсутствием признака схожести по химической структуре;

2) понятие производных не выделяет каких-либо индивидуальных свойств нового предмета преступления, предусмотренного ст. 228-229 УК РФ, в связи с чем производные наркотических средств или психотропных веществ полностью охватываются понятиями "наркотические средства" или "психотропные вещества";

3) при установлении размера предмета незаконного оборота наркотических средств и психотропных веществ, влияющего на квалификацию, необходимо использовать судебное толкование.

### Библиографический список

1. Гордеев, Р.Н. О предмете преступлений, предусмотренных статьями 228, 228.1, 228.2 и 229 УК РФ / Р.Н. Гордеев // Актуальные проблемы профилактики наркомании и противодействия правонарушениям в сфере легального и незаконного оборота наркотиков : материалы XV международной научно-практической конференции / отв. ред. Д.Д. Невирко. – Красноярск: СибЮИ ФСКН России, 2012. – С. 51-55.

2. Мальков, С.М. Криминологические и уголовно-правовые аспекты организации либо содержания притонов для потребления наркотических средств и психотропных веществ : отчет о НИР / С.М. Мальков, П.Л. Сурихин, Д.В. Токманцев. – Красноярск: СибЮИ ФСКН России, 2014.

3. Методические подходы по отнесению соединений к "производным наркотических средств и психотропных веществ" : информационное письмо ЭКЦ МВД России от 25 ноября 2010 г. №37/24-6968. URL: [http://www.hand-help.ru/documents/metod\\_podhodi.pdf](http://www.hand-help.ru/documents/metod_podhodi.pdf).



4. На проект Федерального закона "О внесении изменений в отдельные законодательные акты Российской Федерации по вопросам, связанным с оборотом наркотических средств и психотропных веществ" : официальный отзыв Верховного Суда РФ от 15 июля 2011 г. №5 / общ-348 // СПС КонсультантПлюс.

5. На проект Федерального закона "О внесении изменений в отдельные законодательные акты Российской Федерации по вопросам, связанным с оборотом наркотических средств и психотропных веществ" : официальный отзыв Правительства РФ от 5 октября 2011 г. №5033п-П4 // СПС КонсультантПлюс.

6. О внесении изменений в некоторые акты Правительства Российской Федерации по вопросам, связанным с оборотом наркотических средств и психотропных веществ : постановление Правительства Российской Федерации от 30 октября 2010 г. №882. – URL: <http://www.rg.ru/2010/11/10/nark-dok.html>

7. О внесении изменений в отдельные законодательные акты Российской Федерации по вопросам, связанным с оборотом наркотических средств и психотропных веществ : проект Федерального закона №617423-5 // СПС КонсультантПлюс.

8. О наркотических средствах и психотропных веществах : Федеральный закон от 8 января 1998 г. №3-ФЗ // СПС КонсультантПлюс.

9. О проекте Федерального закона №617243-5 "О внесении изменений в отдельные законодательные акты Российской Федерации по вопросам, связанным с оборотом наркотических средств и психотропных веществ" : выписка из протокола заседания Совета ГД ФС РФ от 23 января 2012 г. №6 // СПС КонсультантПлюс.

10. О судебной практике по делам о преступлениях, связанных с наркотическими средствами, психотропными, сильнодействующими и ядовитыми веществами : постановление Пленума Верховного Суда РФ 15 июня 2006 г. №14 // СПС КонсультантПлюс.

11. Об отказе в принятии к рассмотрению жалобы гражданина Клейменова Алексея Сергеевича на нарушение его конституционных прав постановлением Правительства Российской Федерации "Об утверждении крупного и особо крупного размеров наркотических средств и психотропных веществ для целей статей 228, 228.1 и 229 УК РФ" : определение Конституционного Суда Российской Федерации от 27 января 2011 г. №57-О-О // СПС КонсультантПлюс.

12. Об отказе в принятии к рассмотрению жалобы гражданина Малютина Андрея Мартемьяновича на нарушение его конституционных прав положением Списка 1 Перечня наркотических средств, психотропных веществ и их прекурсоров, подлежащих контролю в Российской Федерации : определение Конституционного Суда Российской Федерации от 8 февраля 2007 г. №290-О-П // СПС КонсультантПлюс.

13. Об отказе в принятии к рассмотрению жалобы гражданина Родионова Игоря Николаевича на нарушение его конституционных прав примечанием 2 к статье 228 УК РФ : определение Конституционного Суда Российской Федерации от 13 октября 2009 г. №1135-О-О // СПС КонсультантПлюс.

14. Об утверждении значительного, крупного и особо крупного размеров наркотических средств и психотропных веществ, а также значительного, крупного и особо крупного размеров для растений, содержащих наркотические средства или психотропные вещества, либо их частей, содержащих наркотические средства или психотропные вещества, для целей статей 228, 228.1, 229 и 229.1 Уголовного кодекса Российской Федерации : постановление Правительства Российской Федерации от 1 октября 2012 г. №1002 // СПС КонсультантПлюс.

15. Об утверждении перечня наркотических средств, психотропных веществ и их прекурсоров, подлежащих контролю в Российской Федерации : постановление Правительства РФ от 30 июня 1998 г. №681 // СПС КонсультантПлюс.



16. Обзор судебной практики по уголовным делам о преступлениях, связанных с незаконным оборотом наркотических средств, психотропных, сильнодействующих и ядовитых веществ : утв. Президиумом Верховного Суда Российской Федерации 27 июня 2012 г. // Бюллетень Верховного Суда РФ – 2012. – №10.

17. Ответы на вопросы судов о применении отдельных положений Уголовного кодекса Российской Федерации в связи с необходимостью приведения приговоров в соответствие с законодательством, вступившим в силу с 1 января 2013 года, в части осуждения за незаконный оборот наркотических средств и психотропных веществ, растений, содержащих наркотические средства или психотропные вещества, либо их частей, содержащих наркотические средства или психотропные вещества, а также прекурсоров : утв. Президиумом Верховного Суда Российской Федерации 13 февраля 2013 г. // СПС КонсультантПлюс.

18. Сыромятников, С.В. Производные наркотических средств и психотропных веществ / С.В. Сыромятников, И.И. Сарычев // Наркоконтроль. – 2011. – №2. – С. 21-25.

19. Тихомирова, В.В. Правовые вопросы регулирования незаконного оборота синтетических наркотиков / В.В. Тихомирова // Наркоконтроль. – 2013. – №4. – С. 22-27.

20. Федоров, А.В. Определение аналогов наркотических средств и психотропных веществ для целей уголовного законодательства / А.В. Федоров // Наркоконтроль. – 2012. – №3. – С. 4-14.

21. Экспертное исследование производных амфетамина : методические рекомендации : утв. Постоянным комитетом по контролю наркотиков, протокол от 20 октября 1997 г. №7/61-97) // Новые лекарственные препараты. – 2006. – №12.



УДК 343.1+340.6



**Татьяна Анатольевна ФЕДОРЕНКО,**

начальник отдела аналитического обеспечения  
в сфере антинаркотической деятельности  
субъектов Российской Федерации  
Дальневосточного федерального округа  
Управления аппарата Государственного  
антинаркотического комитета по  
Дальневосточному федеральному округу  
3otd\_gak@fskn.kht.ru

**ПРАВОВЫЕ И ОРГАНИЗАЦИОННО-ПРАВОВЫЕ АСПЕКТЫ  
ЭКСПЕРТНЫХ ИССЛЕДОВАНИЙ ЛИЦ, СТРАДАЮЩИХ  
НАРКОТИЧЕСКОЙ ЗАВИСИМОСТЬЮ,  
В РАМКАХ УГОЛОВНОГО СУДОПРОИЗВОДСТВА**

**LEGAL AND ORGANIZATIONAL ASPECTS OF DRUG ADDICTS' EXPERT  
EXAMINATIONS WITHIN OF CRIMINAL PROCEEDINGS**

*В статье раскрываются вопросы, связанные с правовыми и организационными затруднениями при назначении и проведении судебных нарколологических экспертиз обвиняемым по уголовным делам, в целях обеспечения дифференцированного применения уголовного наказания лицам, страдающим наркотической зависимостью.*

*Показан опыт решения поставленной проблемы в субъектах Российской Федерации Дальневосточного федерального округа.*

*The article deals with issues related to legal and organizational difficulties in narcological forensic examinations of the accused persons with purpose of differentiated application of criminal penalty for drug addicts.*

*The author analyses experience of the Far Eastern Federal District of the Russian Federation*

**Ключевые слова:** наркоситуация, экспертные исследования, наркотическая зависимость, судебная экспертиза, нарколологическая экспертиза, обвиняемый, расследование уголовного дела, альтернатива уголовному наказанию.

**Keywords:** drug situation, expert examination, drug abuse, legal expertise, narcology expertise, the accused, investigation of criminal cases, alternative to criminal penalty.

Осуществляемая систематизация законодательства Российской Федерации в области противодействия наркопреступности позволила определить основные моменты, связанные с его разработкой, а также выявить проблемы и противоречия, которые необходимо разрешить в краткосрочной перспективе.

Одной из назревших является проблема правовых и организационно-правовых аспектов проведения экспертных исследований лиц (подозреваемых, обвиняемых в совершении преступлений) при расследовании уголовных дел для установления у

них наркотической зависимости в целях дифференцированного применения судебного наказания.

Для вынесения судебного решения о применении к осуждаемому положений ст. 82.1, 72.1 или п.5 ст. 73 УК РФ необходимо экспертным путем установить факт заболевания лица наркоманией и необходимость его лечения от этого заболевания. В рамках уголовно-процессуального производства в соответствии со ст. 57, 195 УПК РФ этот факт должен устанавливаться посредством назначения и проведения экспертизы.



Порядок назначения и производства судебных экспертиз по уголовным делам регламентирован нормами УПК РФ и положениями Федеральных законов "О государственной судебно-экспертной деятельности в Российской Федерации" [1] и "Об основах охраны здоровья граждан в Российской Федерации" [2, глава 7].

Вместе с тем действующие законодательные акты и принятые в соответствии с ними подзаконные нормативные документы не предусматривают такого вида экспертиз, как наркологические. Соответственно, специфические отношения по организации государственной судебно-экспертной деятельности в наркологических учреждениях остаются не урегулированными. Специальность судебного эксперта-нарколога и его полномочия также не предусматриваются. Поэтому для решения специальных вопросов, связанных с применением ст. 72.1, 82.1 и п.5 ст. 73 УК РФ, в соответствии с действующим законодательством должна назначаться судебно-психиатрическая экспертиза. Соответственно, проведение указанной экспертизы должно осуществляться специализированными государственными судебно-экспертными учреждениями, в роли которых выступают отделения судебно-психиатрической экспертизы психиатрических учреждений общего профиля (психиатрических больниц и диспансеров и т.п.). [1] Однако, как справедливо замечают сами специалисты, судебные эксперты-психиатры могут и не иметь достаточных специальных познаний в области диагностики наркоманий. [1]

Однако, несмотря на то, что судебно-наркологическая экспертиза как вид медицинской деятельности в соответствии с Федеральным законом "Об основах охраны здоровья граждан в Российской Федерации" отсутствует, Минздрав России ежегодно осуществляет сбор и обработку данных о производстве судебно-наркологических экспертиз медицинскими организациями по годовой форме федерального статистического наблюдения №37, утвержденной приказом Росстата. Приказом Росстата России от 16 октября 2013 г. №410 указанная

форма обновлена, но и, так же как и ранее, включает сведения о численности лиц, прошедших судебно-наркологическую экспертизу.

Анализ информации, представленной территориальными органами ФСКН России и главными наркологами субъектов Российской Федерации Дальневосточного федерального округа, показывает, что актуальность назначения наркологических экспертиз в субъектах Российской Федерации округа имеет тенденцию к нарастанию (таблица).

Вместе с тем, по данным органов здравоохранения субъектов Российской Федерации Дальневосточного федерального округа, ситуация с проведением судебно-наркологических экспертиз на территории округа складывается неоднозначно.

Постановлением Правительства Российской Федерации от 16 апреля 2014 г. №291 "О лицензировании медицинской деятельности" утверждено Положение о лицензировании медицинской деятельности и Перечень работ (услуг), подлежащих лицензированию. В соответствии с указанным постановлением судебная наркологическая экспертиза не входит в перечни видов работ (услуг), подлежащих лицензированию. Не включена судебная наркологическая экспертиза и в перечень лицензируемых работ и услуг по медицинской деятельности в соответствии с приказом Минздрава России от 11 марта 2013 г. №121н "Лицензирование медицинской деятельности".

В связи с этим только в трех субъектах Дальневосточного федерального округа из девяти (Хабаровский край, Амурская и Магаданская области) проведение судебных наркологических экспертиз осуществляется созданными специальными медицинскими комиссиями для проведения наркологических экспертиз, состав которых утверждается:

- ежегодным приказом медицинского учреждения на базе наркологических учреждений (Хабаровский край);
- приказом министерства здравоохранения субъекта (Амурская область);
- на основании выданной ранее Управлением Росздравнадзора на бессрочный



**СВЕДЕНИЯ  
О КОЛИЧЕСТВЕ И РЕЗУЛЬТАТАХ ПРОВЕДЕНИЯ НАРКОЛОГИЧЕСКИХ ЭКСПЕРТИЗ ПО  
УГОЛОВНЫМ ДЕЛАМ В СУБЪЕКТАХ РОССИЙСКОЙ ФЕДЕРАЦИИ ДАЛЬНЕВОСТОЧНОГО  
ФЕДЕРАЛЬНОГО ОКРУГА**

	2012 г.	2013 г.	6 мес. 2014 г.
Проведено наркологических экспертиз	2 288	2 368	1 560
В том числе по уголовным делам по преступлениям, связанным с незаконным оборотом наркотиков	1 023	1 315	980
Диагноз «наркомания» установлен	465	464	357
В том числе по уголовным делам, связанным с незаконным оборотом наркотиков	119	314	264

срок лицензии в соответствии с действовавшим постановлением Правительства РФ от 22 января 2007 г. №30 "Об утверждении положения о лицензировании медицинской деятельности" на осуществление медицинской деятельности, в том числе и по "экспертизе наркологической" (Магаданская область №ФС-49-01-000231 от 28.12.2011).

В Амурской области разработан порядок организации и проведения судебной экспертизы врачебной комиссией. Приказ Министерства здравоохранения Амурской области от 16 июня 2014 г. №796 "О проведении врачебной комиссией судебных экспертиз в учреждениях здравоохранения области" регулирует порядок организации и проведения судебной экспертизы врачебной комиссией, сроки проведения исследования, подготовки заключения, а также обозначает требования, предъявляемые к лицам, направляемым на экспертное исследование.

В Магаданской области врачебно-экспертная комиссия ежегодно утверждается приказом главврача Магаданского областного наркологического диспансера", экспертиза проводится амбулаторно, в помещении для проведения специальных наркологических экспертиз в сроки не более 15 дней.

Указанные комиссии проводят судебную наркологическую экспертизу в соответ-

ствии с Временной инструкцией о производстве судебно-наркологической экспертизы Министерства здравоохранения СССР от 10 августа 1988 г. №06-5/62-5 (с приложением "Методическое указание по составлению заключения (акта) судебно-наркологической экспертизы"), которая является действующим нормативным актом, а также письмом Минздрава России от 29 декабря 2003 г. №2510/14378-03-32 "О судебно-наркологической экспертизе".

Несмотря на давность издания вышеназванных документов, они не отменены и продолжают действовать на территории Российской Федерации, вступая в противоречие с существующими правовыми нормами.

Это связано с тем, что осуществляемая с 2012 г. работа по изменению законодательства о судебно-экспертной деятельности и судебной экспертизе до настоящего времени не завершена, нормативные документы не разработаны. Отсутствие федерального документа, регламентирующего деятельность производства судебной наркологической экспертизы, значительно усложняет деятельность медицинских комиссий субъектов Российской Федерации Дальневосточного федерального округа.

Так, Прокуратурой Хабаровского края при рассмотрении уголовных дел не принимаются во внимание медицинские заключения о проведении наркологической эк-



спертизы, выданные врачебными комиссиями городских наркологических диспансеров и центральных районных больниц муниципальных районов Хабаровского края. Такая постановка вопроса привела к значительному увеличению количества судебно-наркологических экспертиз, проводимых специальной комиссией КГБУЗ "Краевая психиатрическая больница". В связи с вступлением в силу Федерального закона от 25 ноября 2013 г. №313-ФЗ "О внесении изменений в отдельные законодательные акты Российской Федерации" ежемесячная потребность правоохранительных органов г. Хабаровска и края в рамках уголовного судопроизводства в проведении данного вида экспертных заключений возросла до 80-90 экспертиз в месяц (около 1000 экспертиз в год). Нормативная нагрузка из расчета на 1 должность каждого специалиста в составе комиссии установлена 500 всех проводимых экспертиз в год.

В остальных субъектах судебные наркологические экспертизы в настоящее время не осуществляются, исследования подэкспертных лиц осуществляется в рамках судебных психиатрических экспертиз. Однако и такое решение вопроса не исключает проблемы.

Так, на территории Приморского края в связи с непроведением судебной наркологической экспертизы складывается достаточно сложная ситуация:

– нагрузка по количеству судебных экспертиз за счет увеличения лиц, направляемых правоохранительными органами, возрастает. Кроме этого эти же комиссии решают вопросы для судов по ограничению дееспособности наркологических больных и другие;

– существует проблема очередности в связи с перегрузкой психиатров, поскольку ориентировочная потребность производства экспертиз в месяц в рамках уголовных дел составляет 335, административных 100.

Сходные проблемы имеются и в других субъектах Российской Федерации Дальневосточного федерального округа.

Ситуация могла бы улучшиться за счет привлечения специалистов наркологического диспансера, в котором экспертную работу могут выполнять врачи психиатры-наркологи амбулаторного звена, обладающих специальными знаниями, с участием которых можно дополнительно создать экспертные комиссии (из расчета годовой нагрузки на эксперта). Однако из-за противоречий в законодательстве данное обстоятельство служит продолжением дискуссии как о месте проведения наркологической экспертизы, так и о ее праве на существование, что усложняет работу экспертов и увеличивает сроки выдачи экспертных заключений.

Кроме того, в связи с территориальной удаленностью межрайонных подразделений правоохранительных органов от специализированного учреждения имеются существенные трудности в транспортировке подэкспертных к месту проведения экспертизы (автомобильным, железнодорожным транспортом, а в некоторых муниципальных районах только водным или воздушным транспортом), что связано с дополнительными расходами бюджетных средств и дополнительными временными затратами.

Аналогичные трудности в связи с обширностью территорий являются характерными для всех субъектов Российской Федерации в Дальневосточном федеральном округе.

Выходом из этого положения является скорейшее решение вопроса о нормативном закреплении наркологической экспертизы в соответствующих правовых актах. Это позволит повысить эффективность работы с наркозависимыми, так как наркологическая служба заинтересована в использовании всех механизмов мотивации на лечение и реабилитацию наркологического больного, а прием пациентов в рамках уголовных и административных дел, ознакомление с данными делами позволяют проводить мотивацию на необходимость участия в реабилитации и постреабилитационном наблюдении.



**Библиографический список**

1. О государственной судебно-экспертной деятельности в Российской Федерации : Федеральный закон от 31 мая 2001 г. № 73-ФЗ (ред. от 25.11.2013) // СПС КонсультантПлюс.
2. Об основах охраны здоровья граждан в Российской Федерации : Федеральный закон от 21 ноября 2011 г. № 323-ФЗ (ред. от 31.12.2014) // СПС КонсультантПлюс.
3. Организация лечения и медико-социальной реабилитации больных наркоманией, совершивших преступления небольшой тяжести и получивших отсрочку отбывания наказания: Методические рекомендации / А.Л. Игонин и др. – М.: ФГБУ "ГНЦССП им. В.П. Сербского" Минздрава России. – М., 2013.



## ЗАРУБЕЖНЫЙ ОПЫТ

УДК 343.568



**Руслан Муратханович АБДРАШЕВ**  
профессор кафедры права Алматы Менеджмент  
Университета (Республика Казахстан, г. Алматы),  
доктор юридических наук

rusabdr@mail.ru

### ИСТОРИЯ БОРЬБЫ С САМОУПРАВСТВОМ ПО ЗАКОНОДАТЕЛЬСТВУ РЕСПУБЛИКИ КАЗАХСТАН

#### HISTORY OF FIGHT WITH ARBITRARINESS IN ACCORDANCE WITH THE LEGISLATION OF THE REPUBLIC OF KAZAKHSTAN

*Рассматриваются исторические аспекты борьбы с самоуправством в Республике Казахстан. Углубленный анализ законодательства, свидетельствующий о развитии уголовно-правовой ответственности за самоуправство, приводит автора к выводу об объективной заинтересованности государства в создании юридических условий для борьбы с этим видом преступлений и защиты порядка управления обществом.*

*The article deals with historical aspects of struggle with arbitrariness in the republic of Kazakhstan. Deep analysis of legislation which demonstrates the development of legal responsibility for arbitrariness leads the author to the conclusion about objective concernment of the State in creation of legal conditions for keeping the order and fighting with arbitrariness.*

**Ключевые слова:** Уголовный кодекс Республики Казахстан, самоуправство, преступления против порядка управления.

**Keywords:** Criminal Code of the republic of Kazakhstan, arbitrariness, crimes against order of government.



Одним из действенных методов познания в общественных науках, как известно, является исторический метод, основанный на ретроспективном сравнении особенностей изучаемого явления с современными данными. Такой метод, как правило, позволяет устанавливать сходства и различия характерных признаков явления и тем самым продвинуться в познании предмета исследования.

Уголовная ответственность за совершение самоуправных действий была предусмотрена еще в Древнем Вавилоне. К примеру, в параграфе 15 Законов Хаммурапи царя Вавилона указано: "Если человек выведет за городские ворота раба дворца, или рабыню дворца, или раба мушкенума, или рабыню мушкенума, то его должно убить". В параграфе 21 указанного закона сказано, что "если человек сделает пролом в доме, то перед этим проломом его должно убить и зарыть" [12].

Римское частное право допускало самосуд со стороны потерпевшего. К примеру, в Законе 12 таблиц, существовавшем в 450–451 гг. до н.э., истцы по невыполненным договорам займа наделялись следующими правами: "Если должник не выполнил добровольно судебного решения, и никто не освободил его от ответственности при судеговорении, пусть истец уведет его к себе и наложит на него колодки или оковы весом не менее, а если пожелает, то и более 15 фунтов".

Право казахского народа, как и право римского государства, содержало нормы, касающиеся применения самосуда. Например, защита частных прав осуществлялась заинтересованным лицом путем расправы с виновным. В качестве основного принципа наказания казахских законов действовал "принцип талиона": око за око, кровь за кровь, т.е. наказание в точности соответствовало совершенному преступлению. Убийца подвергался казни, нанеся увечье другому лицу получал сам такое же увечье. По закону хана Тауке родственники убитого сами могли убить убийцу. [8]

Однако право потерпевшего или его родственников на осуществление частной

мести, осуществление самоуправных действий в отношении виновного (то есть самосуд) у казахов в большинстве случаев – с учетом господствовавших патриархально-феодалных отношений – являлось привилегией сильных и влиятельных людей.

Нормами обычного казахского права допускался и такой реакционный обычай патриархально-феодалных отношений, как барымта. По своему первоначальному назначению барымта представляет собой захват чужого имущества, главным образом скота, для удовлетворения интересов обиженного.[2] Истории известны случаи, когда барымта между родами велась на протяжении нескольких лет, что приводило к обеднению населения.

Приведем пример. В первой половине XIX века в течение почти двух десятков лет велась борьба, сопровождающаяся угоном скота, насильственными действиями и даже убийствами, между казахами Туртукульской (ныне Акмолинской обл.) и Козагаловской волостей за зимовые места Ерменьтау. В 1821 г. казахи Туртукульской волости, подвластные Бию Чорману, угнали у казахов Козагаловской волости, находившихся в зависимости от султана Губайдулы, 1400 лошадей, в 1822 г. казахи Туртукульской волости, подвластные Бию Чона, угнали у казахов Козагаловской волости, подвластных старшине Акжигитову, 260 лошадей, 16 верблюдов и убили брата старшины Идыля. В 1823 г. аульный старшина Елюбай со товарищами угнал у подвластных султану Губайдуле казахов 500 лошадей. Аналогичные случаи повторялись почти ежегодно. [3]

Обычай, именуемый барымтой, длительное время существовавший на территориях, образующих современную Республику Казахстан, в большинстве случаев представлял собой самоуправство и существовал в качестве механизма разрешения возникающих споров. Поэтому барымта не считалась уголовно наказуемой. Убийство при осуществлении барымты являлось совершенным при обстоятельствах, смягчающих уголовную ответственность и наказание. Если во время барымты было убито



равное число людей с обеих сторон, то виновные в этом лица не подвергались уголовному преследованию.

Уголовно-правовая квалификация барымты в период ханского управления над казахскими жузами не отличалась стабильностью и не получила самостоятельной оценки. Поэтому "...барымта и прочие самоуправные действия назывались "разбоем" – "жау шапты" (враги нападали или враги захватили), "жау келді" (прибыли враги) и т.д." [6].

Нарушения порядка управления причиняли существенный ущерб правильной, нормальной деятельности органов управления, и степень их общественной опасности стала весьма значительной. Усиление государственной власти способствовало усилению ответственности за совершение самоуправных действий. Постепенно произошел переход от самосуда к защите прав личности через органы государства. Так, нормами царского законодательства подобные обычаи, как правило, не допускались, а кровная месть, барымта, самосуд над преступником, застигнутым на месте преступления, стали уголовно наказуемыми деяниями. Таким образом, существовали несоответствия между нормами обычного казахского права и уголовного законодательства царизма.

К примеру, Правила для ханского совета, утвержденные Александром 1 от 31 мая 1806 г., запрещали самосуд и своеволие. Так, в положении третьем зафиксирован запрет на совершение самоуправных действий: "Постановить согласно с высочайшего его И.В. волею главным и неременным правилом в степи, чтобы все родоначальники и им подвластные утвержденному все милостивейшим императором над ними хану повиновались безпрекословно, чтобы междоусобные у них вражды и всякое самоуправство барантою (барымтою) или драками вовсе были прекращены; чтобы каждый искал удовлетворение у хана и его совета; чтобы не допускали возникать и усиливаться батырям; чтобы родоначальники и старшины имели строгое наблюдение за поступками своих подвластных, не

допуская их своевольничать; вообще чтобы хан и его совет имели всемерное попечение о восстановлении в орде порядка, благоустройства и спокойствия". Шестое положение Правил ханского совета содержало санкции в виде применения силы оружия к дерзким киргизам, совершивших угон скота или увоз людей со стороны российской. [5]

Эти нормы уголовного законодательства царизма оказали благотворное воздействие на казахское обычное право. Именно в этот период было положено начало государственной политики в развитии уголовно-правовой нормы об ответственности лиц за самовольное осуществление действительного или предполагаемого права, оспариваемого другим лицом. Появилась реальная возможность сократить межродовые распри между казахским народом и привлечь к уголовной ответственности лиц, совершивших барымту и прочие самоуправные действия.

Уставом о сибирских казахах от 22 июня 1822 г. была изменена подсудность суда биев. Все судебные дела, могущие возникать среди казахов, разделились на три категории: 1) уголовные, 2) исковые и 3) по жалобе на управление. Уголовными делами считались: 1) государственная измена; 2) убийства; 3) грабежи и барымта; 4) явное неповиновение установленной власти. По этим делам казахи должны были судиться в царских судах на основании общеимперских законов.

В 1824 г. на территории Казахстана действовало "Собрание Киргизских законов и положение на оные Омского временного комитета", в котором появилась норма права, предусматривающая уголовную ответственность за самоуправство. Так, согласно ст. 131 Собрания Киргизских законов и положения на оные Омского временного комитета, "ежели кто отнимет у кого какую вещь, или скот, то возвращая отнятое, или вместо оных таковые – же вещи, хотя полагается сверх того платить в штраф 27 скотин больших и малых, но решаются большею частью только на 9-ти скотинах" [7].



Таким образом, санкции за совершение самоуправства были достаточно жесткими.

Однако противоправные действия, связанные с совершением барымты, не прекращались. В связи с этим законодатель предпринимал попытки сократить количество преступлений посредством салавата или наложения различных запретов на совершение самоуправства. К примеру, в ч. 1 Ереже чрезвычайного съезда Верненского и Токмакского уездов от 16 августа 1869 г. указывалось: "Предать забвению все иски по воровству, джесыру, барымты и вообще по всем тяжбам, исключая только дела по кунам и торговым распискам: решения, писанные и неписанные, все расписки с печатями биев предаются Салавату [10, с. 86].

В ст. 16 Ереже Чубарагашского чрезвычайного международного съезда 1894 г. указывалось: "При взыскании по состоявшемуся на съезде решению взыскатель не должен прибегать к самоуправству, а должен обращаться к надлежащим властям для исполнения решения установленным порядком" [1, с. 100].

Однако барымта была не единственным преступлением, которое можно было отнести к самоуправству. Следует отметить и иные виды споров, постоянно выливавшихся в самоуправство. Это споры о земле (жер-даун), споры о невесте или вдове (жесыр-даун).

Особенно в XIX в. отмечался самовольный захват земли у трудящихся казахскими феодалами. Казахские феодалы часто захватывали у крестьян остатки и без того крошечных участков земли, лишая их всяких средств на существование. Однако обычное казахское право до второй половины XIX в. не знало наказуемости за самовольный захват чужого земельного участка. В нормах обычного права предусматривалась ответственность не за нарушение прав земельной собственности, а лишь за те преступления (убийство, телесные повреждения и т.п.), причинами которых являлись земельные споры.

"С принятием УК РСФСР 1922 года законодатель сконструировал новые соста-

вы преступлений против порядка управления, в том числе и самоуправство, определяемое как "самовольное осуществление кем-либо своего действительного или предполагаемого права, совершенное с нарушением такого же права другого лица" (ст. 103 УК РСФСР)" [9].

В УК РСФСР 1926 г. самоуправство (ст. 90) вновь было обозначено как преступление против порядка управления. Самоуправство определялось как самовольное, помимо установленной власти, осуществление кем-либо своего действительного или предполагаемого права, оспариваемого другим лицом. Здесь подразумевалась и возможность нарушения интересов другого лица, при отсутствии которой нет и состава самоуправства. Состав был сконструирован как формальный, то есть наступление уголовной ответственности связывалось лишь с установлением самовольного характера действий виновного, а именно с осуществлением им своих прав (действительных или предполагаемых) помимо органов власти. С изменением редакции нормы был несколько смещен акцент законодателя в сторону защиты интересов личности: если по ст. 103 УК РСФСР 1922 г. для признания действий виновного лица самоуправными не требовалось выяснения отношения к этим действиям потерпевшей стороны, то по смыслу ст. 90 УК РСФСР 1926 г. установление этого было обязательным. Объектом самоуправства по смыслу ст. 90 УК РСФСР 1926 г. выступал установленный порядок осуществления гражданами своих прав. [11, с. 418]

УК РСФСР, принятый в 1926 г., действовал на территории Казахской ССР до 1959 г. Однако и позже барымта оставалась одним из наиболее распространенных в Казахстане видов преступлений. На 1-й сессии ЦИК КазССР 6-го созыва в 1927 г. отмечалось, что вследствие барымты из Талды-Курганского уезда были угнаны 1268 лошадей и несколько тысяч баранов; пострадали многие десятки хозяйств бедняков. Однако одной из главных причин барымты являлись споры о землепользовании. На седьмом Акмолинском уездном



съезде Советов, проходившем в мае 1927 г., указывалось, что между Каркалинским, Павлодарским и Акмолинским уездами возникли большие споры относительно землепользования, на почве чего имела место барымта [11].

Большим по значению событием в развитии уголовного законодательства Казахской ССР было принятие Уголовного кодекса Казахской ССР – первого из кодексов, принятых Республикой Казахстан. Уголовный кодекс Казахской ССР был утвержден 22 июля 1959 г. (Ведомости Верховного Совета и Правительства Казахской ССР. 1959. № 22-23, ст. 177). В ст. 183 Кодекса самоуправство было обозначено как самовольное, помимо установленного порядка, осуществление своего действительного или предполагаемого права, оспариваемого другим лицом, повлекшее существенное нарушение прав граждан или иные тяжелые последствия. Позже норма распалась на ст. 157 (самовольное сенокосение) и ст. 158 (самовольный захват воды), что объяснялось повышенной опасностью сенокосения и захвата воды.

В ст. 183 УК Казахской ССР с изменениями и дополнениями на 15 апреля 1996 г. были введены квалифицирующие признаки самоуправных действий: совершенные с применением насилия либо с угрозой применения насилия или повлекшие тяжкие последствия.

В 1996 г. Модельным УК для стран СНГ было рекомендовано определять самоуправство как самовольное осуществление своего действительного или предполагаемого права, причинившее крупный ущерб или существенный вред правам или охраняемым законом интересам граждан

либо государственным или общественным интересам, а также установить ответственность за совершение этого деяния с применением насилия или угрозой его применения (ст. 317). Но данное мнение не было учтено полностью ни одним уголовным кодексом.

С принятием 16 июля 1997 г. УК Республики Казахстан место самоуправства в законе не изменилось: оно также осталось преступлением против порядка управления (глава 14). Однако видоизменилась диспозиция статьи о самоуправстве. Теперь законодатель определил самоуправство как самовольное, вопреки установленному законодательством порядку, осуществление своего действительного или предполагаемого права, оспариваемого другим лицом или организацией, причинившее существенный вред правам или законным интересам граждан или организаций либо охраняемым законом интересам общества или государства (ст. 327 УК РК). Часть 2 ст. 327 УК РК установила ответственность за применение при самоуправстве насилия или угрозы применения насилия, часть 3 – за самоуправства, предусмотренные частями 1 или 2 статьи, совершенные группой лиц по предварительному сговору либо повлекшие тяжкие последствия.

Исторический анализ уголовного законодательства указывает на тенденцию криминализации самоуправства. Санкция за совершение данного вида преступления претерпевала значительные изменения, что еще раз подчеркивает заинтересованность государства в создании юридических условий для борьбы с этим видом преступления и защите порядка управления обществом.



**Библиографический список**

1. Ереже Чубарагашского чрезвычайного международного съезда 1894 г. / Қазақ әдет ғұрып құқығының материалдары / Құраст. З. Кенжалиев және т.б. — Алматы: Жеті жарғы, 1996.
2. Зиманов, С.З. Проблемы казахского обычного права / С.З. Зиманов. — Алма-Ата, 1989. — 144 с.
3. ИСТАРХ КазССР, ф.5, оп. 865.
4. История государства и права Советского Казахстана. Т.2 / под ред. С.З. Зиманова и М.А. Биндера. — Алма-Ата, 1963. — С.173.
5. Қазақ әдет ғұрып құқығының материалдары / Құраст. З. Кенжалиев және т.б. — Алматы: Жеті жарғы, 1996., 10 б.
6. Культелеев, Т.М. Уголовное обычное право казахов / Т.М. Культелеев. — Алматы, 2004. — 312 с.
7. Материалы по казахскому обычному праву : сб. научно — популярного издания. — Алматы: Жалын, 1998. — 464 с.
8. Нарикбаев, М. От наших великих биев до Верховного Суда / М.Нарикбаев. — Алматы: Атамұра, 2000. — 35 с.
9. Незнамова, З.А. Уголовное право. Особенная часть : учебник для вузов / З.А. Незнамова. — М.: Издательская группа ИНФРА—НОРМА, 1998. — 768 с.
10. О Салавате между киргизами большой Орды Верненского уезда волостей: Алма-тинской, Каскеленской, Узунагачской, Кастекской, Ргайтинской, Анракайской, Талгар-ской и т.д. Постановление №1 — 2 / Қазақ әдет — ғұрып құқығының материалдары. Құраст. З. Кенжалиев және т.б. — Алматы: Жеті жарғы, 1996.
11. Советское уголовное право. Часть Особенная / под ред. В.Д. Меньшагина. — М.: МГУ, 1957.
12. Хрестоматия по всеобщей истории государства и права : учебное пособие / сост. В.Н. Садиков ; под ред. проф. З.М. Черниловского. — М.: Фирма «Гардарика», 1996. — 413 с.



УДК 343.98



**Василий Леонидович ГРИГОРОВИЧ,**  
доцент кафедры криминалистики Академии  
МВД Республики Беларусь (г. Минск), кандидат  
юридических наук, доцент

gvml@mail@tut.by



**Геннадий Владимирович ФЁДОРОВ,**  
доцент кафедры организации деятельности органов  
и подразделений по чрезвычайным ситуациям и  
общенаучных дисциплин ГУО "Институт  
переподготовки и повышения квалификации" МЧС  
Республики Беларусь, (г. Минск), кандидат  
юридических наук, доцент

## НАУЧНЫЕ ОСНОВЫ ФОРМИРОВАНИЯ МЕТОДИКИ РАССЛЕДОВАНИЯ ПРЕСТУПЛЕНИЙ В СФЕРЕ НАРКОБИЗНЕСА

### SCIENTIFIC BASIS FOR THE DEVELOPMENT OF INVESTIGATIVE METHODS FOR DRUG RELATED CRIMES

*Рассматривается формирование научных основ методики расследования преступлений в сфере наркобизнеса. Обосновывается, что в частной методике расследования преступлений в сфере наркобизнеса целесообразно рассматривать рекомендации по расследованию незаконных операций с наркотическими средствами, общественно опасных деяний, совершаемых наркоманями, и смежной с наркобизнесом организованной преступной деятельностью.*

*The article is devoted to development of scientific basis for drug related crimes investigative methods. The authors draw the conclusion that it is possible to take into account the recommendations of particular methodology concerning the investigation of illegal operations with drugs as well as other socially dangerous acts committed by drug abusers and drug trafficking organized crime.*

**Ключевые слова:** криминалистическая методика, научные основы, наркобизнес, расследование преступлений в сфере наркобизнеса.

**Keywords:** criminalistic methods, scientific basis, drug trafficking, investigation of crimes in sphere of drug trafficking.

«**З**адачи успешного расследования преступлений, как показывает следственный опыт, не могут быть решены достаточно быстро и методически правильно только с помощью средств и приемов криминалистической техники и тактики. Профессионально раскрыть преступление "по горячим следам" и при отсутствии таковых, решить все остальные задачи их расследования, определенные уголовно-процессуальным законом в установленные им сроки, практически невозможно, не ру-

ководствуясь при этом специально научно разработанными системами методов ведения следствия и предупреждения преступлений" [26, с. 270]. "Конечным "продуктом" криминалистической науки, поступающим на вооружение следственной практики, являются частные криминалистические методики, в содержании которых на основе положений и выводов общей и частных криминалистических теорий комплексуются криминалистические рекомендации



по осуществлению судебного исследования и предотвращения преступлений" [5, с. 727].

Теоретическую разработку методики расследования отдельных видов преступлений проводили Р.С. Белкин, А.Н. Васильев, А.И. Винберг, И.А. Возгрин, И.Ф. Герасимов, А.Н. Колесниченко, В.П. Колмаков, В.П. Лавров, И.М. Лузгин, С.П. Митричев, В.А. Образцов, Н.А. Селиванов, В.Г. Танасевич и другие ученые.

В криминалистике общепризнана точка зрения о том, что методика расследования состоит из двух разделов, а именно: общих положений, которые включают систему данных, образующих теоретические основы методики, и специальной (особенной) части, к которой отнесены методики расследования отдельных видов и групп преступлений.

Вместе с тем имеется и другая точка зрения. Так, В.Г. Танасевич полагает, что разработку проблем методики расследования преступлений необходимо осуществлять в трех направлениях: а) общие вопросы; б) методика расследования отдельных видов преступлений; в) конкретные частные методики отдельных групп преступлений данного вида. [22, с. 93] Возможны и межвидовые группы, существование которых побудило, очевидно, В.Г. Танасевича несколько изменить в последующем предложенную им структуру. Он выделил три следующих звена: а) общие вопросы методики расследования преступлений; б) общие вопросы методики расследования отдельных групп преступлений; в) конкретные частные методики расследования преступлений данного рода. [21, с. 173]

И.А. Возгрин считал, что все методики расследования преступлений целесообразно подразделить на типичные и особенные. К типичным относятся методики, построенные по видам преступлений, установленных законом. В качестве оснований особенных методик могут быть взяты: место совершения преступления, личность преступника, личность потерпевшего, время, прошедшее с момента совершения преступления, и др. Так, он выделял методики: а) по уровню

конкретизации криминалистических рекомендаций, глубина которых определяется требованиями следственной практики; б) по объему (полные и сокращенные); в) единичные и комплексные. [9, с. 192-194] Одной из особенных методик должна быть и методика расследования преступлений в сфере наркобизнеса, куда должны входить рекомендации по расследованию совершенных наркоманами общественно опасных деяний, связанных с незаконным оборотом наркотических средств и другими операциями с ними, а также по противодействию смежным организованным преступным видам деятельности. Необходимым условием ее выделения является характер предмета преступного посягательства, субъектов общественно опасных деяний, охватываемых наркобизнесом, присутствие в нем специфических черт организованной преступной деятельности, наличие у незаконных приобретателей наркотиков признаков определенного вида наркомании, которая характеризует личность преступника, его поведение и мотивацию действий.

Создание методик на основе специфики свойств субъекта не является новым. В криминалистике известны работы, в которых освещены методики расследования преступлений, совершенных рецидивистами (Д. Банго, С.И. Болтенко, В.П. Лавров); лицами с психическими недостатками (В.В. Радаев, С.А. Шерба); невменяемыми (А.А. Хомовский, Б.И. Дергай, А.И. Галаган); с аномалиями психики (В.С. Чергуз, Г.Н. Мухин); токсикоманами (И. Марек); несовершеннолетними (Л.Л. Каневский, Г.М. Миньковский) и другими субъектами, например иностранцами. Выделение преступлений по признакам, характеризующим субъекта, позволило провести плодотворные исследования и разработать полезные рекомендации по методике расследования определенных категорий преступлений.

Исследования ученых-криминалистов убеждают в правомерности разработки таких методик. В.Г. Танасевич и В.А. Образцов справедливо полагают, что на характер преступлений и особенности следов существенное влияние оказывают свойства



личности преступника. [20, с. 21] Р.С. Белкин считал одним из направлений развития криминалистических рекомендаций, охватывающих несколько видов и даже родов преступных посягательств, но совершаемых не вообще, а в специальных условиях места, времени либо лицами, которые характеризуются тем или иным общим для них отличительным признаком. В число таких комплексов он включал, к примеру, методики расследования преступлений, совершенных взрослыми, несовершеннолетними, невменяемыми, рецидивистами. [4, с. 298-306]

Помимо специфических свойств субъекта, по нашему мнению, предмет преступного посягательства также обладает особыми признаками, лежащими в основе формирования частных методик расследования общественно опасных деяний определенного вида либо группы. Предмет преступления обуславливает психологическую структуру личности преступника, его субъективные свойства, определяет мотивацию поведения.

Незаконные операции с наркотическими средствами имеют направленность, с одной стороны, на сбыт последних с целью получения сверхприбыли, с другой – на их употребление. Изготовление, переработка и хранение наркотиков для личного употребления, как правило, не входят в сферу наркобизнеса, так как при этом отсутствует главная компонента организованной преступной деятельности – получение сверхприбыли. Предмет преступного посягательства в данном случае выступает в качестве средства удовлетворения низких человеческих потребностей. Для наркодельцов наркотики представляют собой сверхдоходный товар, а огромная прибыль, получаемая от его реализации, дает преступникам возможность влиять на общественные отношения.

Результаты проведенного нами исследования показывают, что в структуре наркобизнеса 85% общественно опасных деяний составляет незаконный оборот наркотических средств. Это социально-правовое явление имеет два составляющих элемен-

та: незаконные сбыт и приобретение наркотических средств. Субъективные характеристики лиц, занимающихся противоправными операциями с наркотическими средствами с целью их сбыта, сбытом и незаконным приобретением, существенно разнятся. Подавляющее большинство приобретателей – это наркоманы, которые в силу отсутствия возможностей самостоятельно изготавливать наркотики совершают социально опасные проступки с целью получения средств для их приобретения. Эта группа преступников, злоупотребляющих наркотиками, играет в сфере наркобизнеса одну из главных ролей, и для снижения их социальной опасности необходим отдельный комплекс криминалистических мер противодействия. В первую очередь речь идет о методике расследования преступлений, совершаемой этой категорией лиц, и ранней профилактике подростковой наркомании.

В связи с тем, что незаконный оборот наркотических средств в структуре наркобизнеса занимает наибольший удельный вес, методика его расследования также требует тщательного криминалистического осмысления и корректировки.

Прежде чем преступить к рассмотрению указанных частных методик, необходимо определиться со стратегическим подходом к их содержанию.

Вопрос о формировании структуры частной методики расследования отдельных видов и групп преступлений является дискуссионным. Первые попытки унификации частных криминалистических методик различали следующие структурные элементы: основные особенности расследования; первичные действия следователя; основные вопросы, подлежащие выяснению и исследованию; основные приемы обнаружения, фиксации и исследования доказательств; выявление мотивов преступления; причины и обстоятельства, способствовавшие расследованию преступлений. [7] Позже И.М. Лузгин упорядочил структуру частной криминалистической методики, предав ей практическую направленность. Он предложил включить в ее содержание следующие



элементы: обстоятельства, подлежащие доказыванию; особенности возбуждения уголовного дела; специфику первоначальных следственных действий и их сочетание с оперативно-розыскными мероприятиями; особенности планирования и построения версий; последующие следственные действия; особенности работы следователя на завершающем этапе расследования; особенности установления причин и условий, способствовавших совершению преступления. [15, с. 383] И.А. Возгрин, И.Ф. Герасимов, А.Н. Колесниченко и другие ученые стали включать в частную методику отдельным элементом криминалистическую характеристику преступлений. [8, с. 21; 10, с. 344; 13, с. 19]

В настоящее время единого подхода к структуре частной криминалистической методики не существует. Так, Е.П. Ищенко и А.А. Топорков считают, что структура частной методики должна содержать: круг обстоятельств, подлежащих первоочередному и последующему установлению; типовые следственные ситуации, возникающие на разных этапах расследования; выдвижение версий и планирование расследования; первоначальные и последующие методы собирания доказательств и иной криминалистической информации; тактические и методические особенности отдельных следственных действий, криминалистические операции и взаимодействие следователя с оперативно-розыскными органами; особенности использования специальных знаний при расследовании. [12, с. 490] С.Н. Чурилов структуру частной криминалистической методики представляет в следующем виде: "1) криминалистическая характеристика данного вида преступлений; 2) начальный этап расследования; 3) последующий этап расследования". Системообразующими методическими звеньями, относящимися к упомянутым этапам расследования, им названы: "а) характеристика типичных следственных ситуаций и вытекающих из них непосредственных задач расследования; б) совокупность типичных следственных версий; в) система типичных следствий, вытекающих из каждой

типичной следственной версии; г) система вопросов, подлежащих выяснению; д) характеристика типичных тактических комбинаций" [24, с. 319].

По мнению Е.П. Фирсова, "общие положения криминалистической методики (обеспечение полного соответствия методических рекомендаций требованиям закона, плановость расследования, обеспечение взаимодействия следователя с органами дознания, использование при расследовании специальных познаний и научно-технических средств, использование при расследовании помощи населения и обобщенной практики расследования преступлений) по своей сущности являются общими правилами, которые должны соблюдаться при расследовании каждого конкретного преступления. Они являются методологической основой для разработки частных методик расследования, поэтому нет необходимости включать их в структуру частных методик расследования отдельных видов преступлений". Он считает возможным рассматривать типовую структуру частных криминалистических методик, состоящую из следующих элементов: обстоятельства, подлежащие доказыванию; криминалистическая характеристика преступления; типичные следственные ситуации начального и последующего этапов расследования преступления, типичные общие и частные версии и особенности планирования расследования; особенности тактики производства отдельных следственных действий и их сочетание с организационными и оперативно-розыскными мероприятиями на начальном и последующих этапах расследования; особенности организации работы следователя на заключительном этапе расследования. [23, с. 35-36]

Помимо предложений осуществлять расследования в рамках частной криминалистической методики в последние годы все чаще стали появляться работы, обосновывающие другие методы расследования. Так, В.С. Бурданова, В.А. Гуняев, Г.А. Густов, С.В. Кузьмин, В.С. Шалумов и другие ученые считают целесообразным создание программно-целевого метода, ко-



торый находит отражение в разработке специализированных программ и алгоритмов процесса расследования отдельных видов преступлений. [6, с. 12-20; 11, с. 12-19; 17, С. 22-28; 25] Н.И. Сорокотягин и А.А. Шмидт предлагают осуществлять расследование в рамках криминалистических комплексов, которые представляют собой сочетание множества следственных, организационно-проверочных, контрольно-ревизионных мероприятий, а также действия по использованию специальных знаний и т.п., проводимых следователем и другими участниками уголовного судопроизводства в целях своевременного выполнения отдельных значительных по объему задач. [19, с. 98]

По нашему мнению, программа или алгоритм расследования явились закономерным следствием рассмотрения совершения общественно опасного деяния как механизма преступления, в котором субъект уголовно наказуемого правонарушения выступал в качестве безжизненной машины. Кроме того, следователь при таком подходе лишается интеллектуально-творческой работы и в какой-то мере уподобляется ЭВМ. Если заменить механизм преступления функционально-деятельной структурой, где на первый план выступает субъект уголовно-правовых отношений со своей мотивацией поведения и индивидуальным подходом к анализу обстановки, обуславливающей выбор способа преступления, то станет ясно, что разработать алгоритм расследования каждого конкретного общественно опасного деяния практически невозможно.

"Вряд ли нужно ожидать, что во всех случаях можно разработать методики только алгоритмического типа – скорее всего они будут смешанные, т.е. содержать как алгоритмы, так и рекомендации (советы, правила) и эвристические компоненты" [14, с. 630].

Разумеется, и программно-целевой метод, и криминалистические комплексы могут и должны быть использованы для решения задач расследования, например в рамках разработки типовых алгоритмов про-

ведения следственных действий и тактико-криминалистических комплексов по отдельным видам и группам преступлений. [2; 18]

Оставаясь на позиции методического обеспечения процесса расследования, считаем целесообразным рассмотреть принципиальные основы формирования частной методики, которые обуславливают и ее структуру.

Мы разделяем мнение И.А. Возгина о том, что совершенствование имеющихся и разработка новых частных криминалистических методик должны осуществляться на основе принципов теоретической обоснованности, общности и конкретности, этапности, ситуационности, многовариантности и структурного единства. [16, с. 169-171] Прав также О.Я. Баев, указывая, что к числу основных принципов методики расследования могут быть отнесены: плановость; обусловленность предметом доказывания; зависимость конкретной методики от криминалистической характеристики преступлений; учет конкретной следственной ситуации; оптимальность набора и последовательности производимых следственных действий; структурирования методики и последовательность расследования. [3, с. 25-26]

Итак, разработка частных криминалистических методик, по нашему мнению, должна осуществляться на основе следующих принципов:

законности – средства и методы, применяемые при расследовании преступлений, должны опираться на закон, не противоречить закону, соответствовать его букве и духу;

научной обоснованности – при разработке частной методики следует исходить из знаний функционально-деятельной структуры преступления, закономерностей образования следов и методов собирания, исследования, оценки и использования доказательств в процессе расследования;

информационной обеспеченности – типизированная информационная модель, которая представляет собой криминалистическую характеристику преступления, позволяет правильно определить задачи



расследования конкретного общественно опасного деяния (обстоятельства, подлежащие доказыванию), оценить складывающуюся следственную ситуацию;

обусловленности процесса расследования кругом обстоятельств, подлежащих доказыванию, – направление расследования и порядок его осуществления должны иметь цель установления всех обстоятельств, входящих в предмет доказывания по конкретному делу;

зависимости процесса расследования от складывающейся следственной ситуации – условия, которые определяет складывающаяся следственная ситуация, обуславливают выбор направления и порядок расследования преступления, поэтому частная криминалистическая методика должна быть рассчитана на ее адаптацию применительно к конкретным условиям расследования;

поэтапного расследования – процесс установления истины состоит из этапов познавательной деятельности, которые включают в себя анализ информации, выдвижение и проверку версий, получение новых сведений;

комплексного подхода – этот принцип предполагает использование в целях расследования преступления всего комплекса необходимых следственных действий, оперативно-розыскных и иных мероприятий, а также технических средств и методов собирания и исследования доказательств;

экономичности – целью расследования любого вида преступлений является установление истины по уголовному делу, достижение которой возможно лишь в том случае, когда следователь своевременно выберет наиболее оптимальный путь познания произошедшего преступления на основе информации, которой он будет располагать на начальном этапе расследования. Здесь речь идет о целесообразности, экономичности процесса расследования как о принципе, на котором основывается установление события преступления [1, с. 13-15];

обеспечения объективности, полноты и всесторонности расследования преступлений.

Абстрагируясь от единичного, при разработке частной криминалистической ме-

тодики в ней следует отражать типичное и особенное. При определении структуры частной методики расследования определенного вида либо группы преступлений, в том числе и в сфере наркобизнеса, необходимо учитывать такие ее признаки, как, во-первых, систематизированный перечень рекомендаций практической работы; во-вторых, методические указания, направленные на применение комплекса познавательных средств; в-третьих, программу, носящую целенаправленный характер и содержащую оптимальную последовательность действий. [14, с. 628-629]

Основываясь на рассмотренных принципах и предложенных посылках, мы считаем, что структура частной криминалистической методики должна состоять из следующих элементов:

1) криминалистическая характеристика преступления соответствующего вида (группы);

2) типичные следственные ситуации, возникающие на разных этапах расследования;

3) обстоятельства, подлежащие доказыванию по уголовному делу;

4) особенности возбуждения уголовного дела;

5) особенности планирования расследования преступлений. Сюда входят выбор направления расследования, выдвижение общих и частных версии, постановка задач расследования, определения инструментария их решения (комплекса следственных действий, оперативно-розыскных и иных мероприятий);

6) тактические и методические рекомендации проведения следственных действий и тактических операций на первоначальном этапе расследования;

7) анализ информации, полученной на первоначальном этапе расследования, и корректировка плана последующих этапов расследования;

8) тактические и методические рекомендации проведения следственных действий и тактических операций на последующих этапах расследования;



9) особенности использования специальных знаний;

10) взаимодействие следователя с сотрудниками отдельных служб и подразделений правоохранительных органов и общественностью;

11) профилактическая работа следователя.

Что касается частной методики расследования преступлений в сфере наркобизнеса, то в ней необходимо сосредотачивать в виде предложенной структуры рекомендации по расследованию незаконных операций с наркотическими средствами, общественно опасных деяний, совершаемых наркоманами, и смежной с наркобизнесом организованной преступной деятельности.

### **Библиографический список**

1. Авраменко, И.Л. Организационно-тактические основы расследования преступлений и тенденции их развития : автореф. дис. ... канд. юрид. наук / И.Л. Авраменко. – М., 1991.
2. Асташкина, Е.Н. Криминалистические алгоритмы в расследовании квартирных краж / Е.Н.Асташкина, Н.А. Марочкин. – Саратов, 2001.
3. Баев, О.Я. Принципы методики расследования / О.Я. Баев // Руководство для следователей / под ред. Н.А. Селиванова, В.А. Снеткова. – М., 1997.
4. Белкин, Р.С. Курс криминалистики / Р.С. Белкин. – М., 1997. – Т. 3.
5. Белкин, Р.С. Курс криминалистики : учебное пособие для вузов/ Р.С. Белкин. – М., 2001.
6. Бурданова, В.С. Программа раскрытия убийств, совершенных по найму / В.С. Бурданова, В.А. Гуняев // Южно-Уральские криминалистические чтения. – Уфа, 1999.
7. Винберг, А.И. Криминалистика / А.И. Винберг, Б.М. Шавер. – М., 1949.
8. Возгрин, И.А. Научные основы криминалистической методики расследования преступлений : курс лекций / И.А. Возгрин. – СПб., 1993. – Ч. 4.
9. Возгрин, И.А. Общие положения методики расследования отдельных видов преступлений / И.А. Возгрин. – Мн., 1983.
10. Герасимов, И.Ф. Общие положения методики расследования преступлений / И.Ф. Герасимов // Криминалистика / под ред. И.Ф. Герасимова, Л.Я. Драпкина. – М., 2000.
11. Густов, Г.А. Программно-целевой метод раскрытия убийств : конспект лекций / Г.А. Густов. – Л., 1985.
12. Ищенко, Е.П. Методика расследования преступного наркобизнеса / Е.П. Ищенко, А.А. Топорков // Криминалистика / под ред. Е.П. Ищенко // СПС Консультант-Плюс.
13. Колесниченко, А.Н. Общие положения методики расследования отдельных видов преступлений / А.Н. Колесниченко. – Харьков, 1976.
14. Корноухов, В.Е. Средства познания при расследовании преступлений / В.Е. Корноухов // Курс криминалистики. Общая часть / отв. ред. В.Е. Корноухов. – М., 2000.
15. Криминалистика. – М., 1976.
16. Криминалистика. – М., 1989. – Т. 2.
17. Кузьмин, С.В. Программно-целевой метод организации расследования краж / С.В. Кузьмин // Проблемы предварительного следствия и дознания. – М., 1994.



18. Расследование преступлений. Криминалистические комплексы : учебно-практ. пособие / Е.Н.Асташкина и др. – М., 2003.
19. Сорокотягин, Н.И. Использование специальных познаний в криминалистическом комплексе "Установление неопознанного трупа или его частей". Тактические операции и эффективность расследования / Н.И. Сорокотягин, А.А. Шмидт. – Свердловск, 1986.
20. Танасевич, В.Г. Методика расследования и криминалистическая классификация преступлений / В.Г. Танасевич, В.А. Образцов // Криминалистическая характеристика в методике расследования преступлений : межвузов. сб. Вып. 69. – Свердловск, 1978.
21. Танасевич, В.Г. Теоретические основы методики раскрытия и расследования преступлений / В.Г. Танасевич // Советская криминалистика: теоретические проблемы. – М., 1978.
22. Танасевич, В.Г. Теоретические основы методики расследования преступлений / В.Г. Танасевич // Советское государство и право. – 1976. – № 6.
23. Фирсов, Е.П. Типовая структура методики расследования отдельных видов преступлений / Е.П. Фирсов // Вестник криминалистики. Вып. 1(5). – М., 2003.
24. Чурилов, С.Н. Криминалистическая методика: история и современность / С.Н. Чурилов. – М., 2002.
25. Шалумов, М.С. Программа расследования преступных нарушений правил электробезопасности / М.С. Шалумов. – М., 1997.
26. Яблоков, Н.П. Криминалистика / Н.П. Яблоков. – М., 2002.



УДК 343.85+351.761



**Тимур Аспекович ИСАКОВ,**

начальник Службы наркоконтроля и наркопрофилактики Государственной службы по контролю наркотиков при Правительстве Кыргызской Республики, член консультативной группы экспертов Международного комитета ООН по контролю над наркотиками, член Странового координационного комитета по борьбе с ВИЧ/СПИДом, туберкулезом и малярией при Правительстве Кыргызской Республики

t.isakov@gskn.kg

**НАРКОПРОФИЛАКТИКА: ПРАВО НА СУЩЕСТВОВАНИЕ**

**DRUG PREVENTION: RIGHT TO EXISTENCE**

*Исследуются различные подходы к классификации уровней и ступеней наркопрофилактики. Обосновываются преимущества новых критериев её классификации, которые одобрены Всемирной организацией здравоохранения. Резюмируется эффективность результатов профилактических программ с элементами нормативного воспитания и контролем за распространением информации. Обращается внимание на результативность применения методик обучения молодежи навыкам сопротивляемости к отрицательному влиянию окружающих людей. Делается вывод о важности исследования рискованных моделей поведения у подростков для развития профилактических и терапевтических стратегий.*

*Different approaches to classification of drug prevention levels are considered in the article. The advantages of new classification criteria approved by the World Health Organization are substantiated by the author. The efficiency of drug prevention programs with elements of normative education and control over information dissemination is summarized. The author pays special attention to the effectiveness of using youth training programs for developing resistance to the negative social influence and draws conclusion on the importance of examining high risk behavior patterns of adolescents for developing prevention and treatment strategies.*

**Ключевые слова:** адаптация, алкоголь, группа риска, защитный фактор, молодежный лидер, наркотики, образ жизни, психоактивные вещества, ресоциализация, семья, теория проблемного поведения.

**Keywords:** adaptation, alcohol, risk group, protective factor, youth leader, drugs, lifestyle, psychoactive substances, resocialization, family, problem-behavior theory.

**П**роблемное (отклоняющееся) поведение детей и молодежи исследуется давно, но наибольшая интенсивность такого рода исследований приходится на конец XX века и начало века XXI. Результаты этих исследований и научное осмысление дают надежду на отыскание верного пути направления практической деятельности.

Несмотря на имеющуюся определенную критику, несомненным лидером такой деятельности является изучение так называемых "защитных факторов", которые сдерживают развитие проблемных (отклоняющихся) моделей поведения детей. [10; 17; 27; 33; 34; 41]

Наличие таких факторов выявилось в результате поиска ответов на, казалось бы, простой вопрос: а почему поведение некоторых детей не изменяется в худшую сторону даже при наличии факторов риска?

В ходе исследований также изучались проблемные модели поведения детей в целях как поиска их логического источника, так и организации и проведения эффективной профилактической работы. [15]

Результатом такой работы стала переоценка традиционных понятий, используемых в профилактике, и предложена их новая классификация.



Классическое определение профилактики – это работа, программы или вмешательства, которые могут предотвратить возникновение проблем, заболеваний или расстройств (в том числе зависимости). Традиционно выделялось три ступени (уровня) наркопрофилактики:

I ступень (первичная) – адресована группам небольшого риска, построена на пропаганде здорового образа жизни и ее цель – это отсрочка первых экспериментов с алкоголем и сигаретами, что позволяет уменьшить диапазон проблемного поведения;

II ступень (вторичная) – адресована группам повышенного риска. Целью такой профилактики является ограничение объема и продолжительности дисфункции, она дает возможность прекратить употребление психоактивных веществ и отказаться от рискованных моделей поведения с помощью, например, семейных и индивидуальных консультаций, а также социотерапии;

III ступень (третичная) – адресована группе высокого риска. Ее целью является ограничение болезнетворного процесса и прекращение общественной деградации, а также возможность возврата к нормальной жизни в обществе. [35]

Ряд авторов подчеркивают, что такая классификация недостаточна четкая, так как она не отделяет профилактическую работу от лечения. В определенной степени это отражает существующие проблемы при разграничении профилактической работы, терапевтического вмешательства и лечения. Классическая модель, то есть предотвращение проблемы, имеет место только в первичной профилактике. Уже на второй ступени границы между профилактикой и лечением стираются.

Новая классификация уровней профилактики была предложена Мразек и Хаггерти (Patricia J. Mrazek and Robert J. Haggerty) в публикации Американского института медицины, в которой было предложено упорядочение областей профилактики психических и поведенческих расстройств. [31]

Новая классификация делит профилактику на три уровня. Ключом к ней является характеристика группы, которой адресована профилактическая работа. В зависимости от адресатов профилактика делится на:

– общую профилактику (англ. universal prevention intervention) – адресованную целой группе населения (например, всем детям в определенном возрасте) вне зависимости от степени риска появления поведенческих или психических расстройств. Классическим образцом общей профилактики, например, в области инфекционных заболеваний, являются повсеместные прививки детей. В области поведенческих проблем примером общей профилактики среди детей и молодежи являются программы по отсрочке первых экспериментов с алкоголем или сигаретами, адресованные всем детям в определенном возрасте (в котором обычно начинаются первые эксперименты с психоактивными веществами);

– выборочную профилактику (англ. selective prevention intervention) – то есть разработанную для групп риска. Это программы, адресованные группам детей и молодежи, о которых известно, что в связи с их общественным и семейным положением, а также генетической предрасположенностью они подвержены большему риску появления психических и (или) поведенческих проблем. Примером такой работы могут быть программы и вмешательства, предпринимаемые в семьях, где родители лечатся от депрессии, также программы для детей алкоголиков. Профилактическая работа на этом уровне адресована всем лицам, попавшим в определенную группу. Например, если ребенок растет в семье алкоголиков или его родители лечатся от депрессии, он может быть охвачен такой программой вне зависимости от того, появились ли у него психические расстройства или проблемы с поведением.

Это, прежде всего, предупредительные меры, которые предпринимаются на основании информации о потенциальных факторах риска;



Таблица  
ТРАДИЦИОННАЯ И НОВАЯ КЛАССИФИКАЦИИ  
НАРКОПРОФИЛАКТИКИ

Традиционная классификация	Новая классификация
Профилактика I ступени (первичная), адресованная группе низкого риска	Пропаганда психического здоровья Универсальная (общая) профилактика для всего населения
Профилактика II ступени (вторичная), адресованная группе повышенного риска	Выборочная профилактика, направленная на группы повышенного риска Симптоматическая профилактика для лиц, подверженных высокому риску
Профилактика III ступени (третичная), адресованная группе высокого риска	Лечение и ресоциализация Последующее наблюдение за пациентом: Реабилитация Профилактика рецидивов

– индикативную профилактику (англ. indicated preventive intervention), которая направлена на контингент больных, у которых риск заражения инфекционными заболеваниями и появления психических проблем очень высок. Работа на этом уровне ведется с лицами, у которых очень вероятно появление расстройств в связи с генетической или социальной предрасположенностью, а также с теми, у которых такие расстройства или проблемы уже появились. Примерами такой работы могут быть: дополнительные занятия в начальных классах с детьми, у которых имеются проблемы с чтением и правописанием; социотерапевтические занятия для детей с агрессивным поведением и проблемами в контактах со сверстниками, а также вмешательства, которые предпринимаются по отношению к молодежи, злоупотребляющей алкоголем или наркотиками.

Следует особо отметить, что Всемирная организация здравоохранения (ВОЗ) фактически одобрила новую классификацию. [29]

Научные исследования факторов риска и защитных факторов оказывают прямое и непосредственное влияние на наркопрофилактику как сферу практической деятельности по противодействию наркоугрозе. Соответственно, поднимается и ответственность науки за результаты таковой практической деятельности.

В научной литературе встречаются попытки определения профилактики (в данном случае – наркопрофилактики) как научной дисциплины (англ. prevention sciences), предметом которой является изучение одновременно факторов риска и защиты, а также механизмов их воздействия [5; 7; 12]. Однако окончательного закрепления, так сказать де-юре, это предложение еще не получило.

В конце XX века и начале века XXI проведены множество научных исследований по изучению факторов риска и защиты от употребления или злоупотребления психоактивными веществами среди детей. Среди них необходимо отметить совместную работу Хоукинса, Каталано и Миллер (J. David Hawkins, Richard E Catalano, and Janet Y Miller) "Факторы риска и защитные факторы от алкоголя и других наркотиков в подростковом и юношеском возрасте" [32].

Также необходимо отметить работу Кумпфера и Альварано "Подходы укрепления семьи в профилактике проблем молодежного поведения", посвященную эффективности воспитания, которое, по их мнению, является самым мощным способом снижения проблем в подростковом поведении. В результате определены три эффективных подхода к профилактике, а также 13 принципов эффективности профилактических программ. [19]

Своеобразной суммой (итогом) этих и многих других исследований является выделение следующих групп факторов риска: семейные факторы, связанные с функционированием семьи, например неадекватное выполнение родительских обязанностей, отношение к ребенку, эмоциональное отторжение, отсутствие последовательности и логики в поведении родителей и четких границ, определяющих правила поведения ребенка, недостаточный контроль;



школьные факторы, связанные с функционированием ребенка в школе в первые годы обучения, например неуспеваемость, появившаяся уже в начальной школе, отсутствие прогресса в обучении, убогий словарный запас, проблемы с устными ответами;

раннее проявление проблемных моделей поведения, например агрессия в детстве, курение и употребление алкоголя в раннем возрасте;

серьезные экономические проблемы – нищета, низкий социально-экономический статус семьи;

влияние сверстников, и прежде всего пребывание среди сверстников с поведенческими проблемами, употребляющих психоактивные вещества;

индивидуальная предрасположенность, например импульсивность, высокая переносимость алкоголя, поиск стимуляции, дефицит внимания, повышенная двигательная активность.

**Факторы защиты.** Большое значение для развития знаний о защитных механизмах имели ставшие классическими исследования Гармези (N. Garmezy) об исследованиях высокого риска [9], Раттера (Michael Ratter) о психосоциальной устойчивости и защитных механизмах [22].

В этих исследованиях установлена индивидуальная разница в сопротивляемости постоянному стрессу детей, воспитывающихся в крайне неблагоприятных условиях (например, алкоголизм или психические заболевания у родителей). Оказалось, что существует группа детей, которые достаточно неплохо могут противостоять неблагоприятным условиям, редко имеют психические расстройства и хорошо приспосабливаются к ситуации. Это наблюдение дало толчок новым исследованиям общих защитных адаптационных механизмов, которые по-английски называются *resilience*. За последние двадцать лет список защитных факторов, способствующих адекватной адаптации, был доработан, в частности, такими исследователями, как Мастен и Пауэлл (Masten, A.S. & Powell, J.L.). [21]

Согласно данным проведенных исследований различаются четыре уровня защитных факторов, или, в более широкой перспективе, "запасов" жизнестойкости, которые благоприятствуют процессам адекватной адаптации у детей и молодежи:

индивидуальные запасы: интеллектуальные способности, например высокие умственные способности, легкость в обучении, умение планировать, вербальные способности, положительный характер, механизмы самоконтроля (например, умение контролировать злость), оптимизм и доброжелательность, социальные качества (например, умение общаться с окружающими), положительное отношение к себе и вера в свои возможности (например, осознание собственной эффективности), а также мотивирующие процессы (например, планы и цели на будущее);

запасы, накопленные во взаимоотношениях с родителями: эмоциональная поддержка ребенка хотя бы одним из родителей, чувство безопасности и доверия во взаимоотношениях ребенок-родители, контроль за поведением ребенка, акцентирование своих ожиданий, касающихся социальных норм и здорового образа жизни, помощь в усвоении школьного материала и выполнении школьных обязанностей;

запасы, появившиеся в результате общения с другими важными для ребенка людьми: взрослым наставником (например, тренером, инструктором, священником, старшим родственником и т.д.), который оказывал ребенку эмоциональную, инструментальную и моральную поддержку в подростковом возрасте;

запасы, которые ребенок черпал из среды пребывания: хорошие соседи, положительный климат в школе, поддержка учителей, конструктивные формы активного времяпрепровождения, доступные по месту жительства, например общественная работа, молодежные организации, возможность посещения занятий в домах культуры, молодежных клубах и секциях, терапевтическая помощь ребенку и семье (например, консультационные центры, центры по решению кризисных ситуаций).



Выявление факторов защиты, которые могут эффективно нивелировать или полностью исключить разрушительное воздействие факторов риска, привело к разработке программ позитивной профилактики для детей и молодежи. В частности, об этом пишут Каталано и соавторы (R.F. Catalano, J.D. Hawkins, M.L. Berglund, J.A. Pollard, M.W. Arthur) в научной работе "Профилактическая наука и позитивное развитие молодежи: конкурентные или кооперативные механизмы сотрудничества?" [6], которые указывают, что благодаря действиям, направленным на развитие сильных сторон и запасов жизнестойкости, у детей повышается сопротивляемость к факторам риска, они лучше подготавливаются к жизни в неблагоприятной среде.

Информация о факторах риска и защиты может привести к развитию эффективных стратегий и профилактических программ. В литературе приводятся до двадцати теоретических моделей, которые используются для объяснения желаний экспериментировать с психоактивными веществами у детей и молодежи. [14] Развитие эффективных стратегий профилактической работы стало возможным благодаря использованию на практике различных концепций, вытекающих из теории социального обучения [3]. Важный вклад в развитие профилактики внесли также социально-когнитивные теории [1], которые выясняют роль общественных норм в регулировании моделей поведения индивидуума, в том числе моделей, связанных со здоровым образом жизни. Дополнительно появились теории, выясняющие механизмы появления проблемного поведения, представляющие научные исследования в новом свете: теория проблемного поведения [16], теория развития асоциального поведения Паттерсона (G.R. Patterson) и соавторов [24, 25], а также теория постепенного погружения, которая описывает фазы перехода от употребления одних психоактивных веществ к другим [36].

Исходя из изложенного, профилактической стратегией можно назвать способ работы, соответствующий данной теории, с помощью которого можно уменьшить воздействие факторов риска и (или) укрепить действие защитных факторов, связанных с данной моделью поведения (в данном случае с употреблением психоактивных веществ). Профилактические стратегии, используемые в учебно-воспитательных программах по здравоохранению, чаще всего воздействуют на индивидуальные и семейные факторы риска и защиты. В зависимости от их эффективности стратегии можно поделить на основополагающие и вспомогательные [4].

Основополагающими называются стратегии, использование которых приносит положительные результаты, подтвержденные оценочными исследованиями. К ним относятся: работа с родителями, работа с авторитетами, развитие жизненных навыков, нормативное воспитание, построение здоровых взаимоотношений со школой (и другими общественными заведениями).

Вспомогательные стратегии приносят положительные эффекты только совместно с основополагающими. Используемые самостоятельно, они приносят смешанные, а иногда и отрицательные побочные эффекты, поэтому их отдельное внедрение не рекомендуется. К таким стратегиям относятся: распространение информации, организация свободного времени, обучение сопротивляемости к влиянию среды (умение сказать: "Нет!"), воспитание молодежных лидеров.

Основополагающие стратегии.

Работа с родителями является одним из ключевых элементов эффективных профилактических программ. Эта стратегия связана с несколькими теориями, например с моделью общественного развития Хоукинса и Вейса (Hawkins, J., & Weis, J.) [13], а также с моделью асоциального поведения Паттерсона (Patterson, G.R.) [26].

Результаты различных исследований показывают, что эмоциональная поддержка со стороны родителей и близкие взаи-



моотношения с ребенком, полное признание и забота о детях, а также соответствующие модели воспитания могут уберечь ребенка от развития проблемных моделей поведения, в том числе от употребления психоактивных веществ. [30] Многие исследователи, занимающиеся проблемным поведением молодежи, согласны с тем, что "главным фактором одновременно риска и защиты является семья".

Стратегия, опирающаяся на участие родителей в процессе воспитания, направлена прежде всего на укрепление семейных уз в переходном возрасте. Крепкие семейные узы оберегают ребенка от контактов с патологической группой ровесников и тем самым – от контакта с психоактивными веществами.

Работа с авторитетными лицами. Их участие в профилактических программах связано с теми же теоретическими основами, которые используются при работе с родителями. Дополнительно в такие программы вносятся элементы социальной поддержки. Результаты исследований показывают, что общение со взрослым авторитетом (другом-наставником) в переходном возрасте помогает избежать проблем с поведением (употребления психоактивных субстанций, правонарушений), а также воспитывает положительное отношение к школе. Взрослые друзья-наставники естественным образом помогают молодежи в переходном возрасте. Часто таким другом может быть член семьи, дедушка или бабушка, дядя, тетя, двоюродный брат или сестра. Важными "составляющими" элементами взаимоотношений авторитета с подростком являются различные формы поддержки.

Осознание положительного влияния признанных подростком авторитетов на его развитие привело к созданию интересных профилактических программ, в которые для работы с детьми и молодежью из групп повышенного риска принимаются взрослые консультанты (авторитеты). Чаще всего это молодые люди в возрасте от 18 до 24 лет, которые индивидуально работают с подопечными и помогают им в решении текущих жизненных проблем.

Стратегия развития жизненных навыков связана с теорией социального обучения и теорией проблемного поведения. Согласно этим теориям использование психоактивных веществ – это модель поведения, которую молодежь начинает применять в определенных социальных ситуациях, например для того, чтобы удовлетворить свои потребности и достичь важных целей в процессе собственного развития, то есть перестать быть зависимым от родителей, открыть собственную индивидуальность, начать интимные отношения и т.д. Эта стратегия основана на развитии определенных жизненных навыков, приобретение которых даст молодежи возможность реализовать личные цели и достаточным образом удовлетворять свои потребности, появляющиеся в переходном возрасте. Дефицит таких навыков располагает к развитию отрицательных моделей поведения (употребление психоактивных веществ и др.). Программы, создаваемые в рамках этой стратегии, учат старательно выбранным жизненным навыкам, требующимся в каждодневной жизни, преодолению трудностей и удовлетворению психологических потребностей без насилия или наркотиков. Развитие навыков касается, например, конструктивного подхода к решению проблем, принятию решений, созданию положительного образа себя самого, самоконтролю, умению бороться со стрессом и страхом, расслабляться, – иначе говоря, личностных навыков и умения выражать свое мнение.

Результаты исследований показали, что развитие адекватных жизненных навыков у молодежи помогает в ограничении курения табака и марихуаны, употребления алкоголя и пьянства. [11] В связи с их общим характером программы по становлению жизненных навыков применяются также в учебно-воспитательной работе, в здравоохранении и в решении проблем переходного возраста (например, в предотвращении преждевременных сексуальных контактов).

Нормативное воспитание – это профилактическая стратегия, которая связана с



теорией социального обучения и теорией запланированного поведения. [2] Последняя говорит о том, что человек ведет себя рационально, то есть планирует свои действия и предвидит их последствия. Определенному действию предшествует замысел (намерение), который опирается на возможные последствия и связанные с ним субъективные нормы. Субъективные нормы индивидуума зависят от положительной или отрицательной оценки данной модели поведения признанными авторитетами: ровесниками, кумирами, родителями, представителями местной общины.

В профилактике нормативное воспитание означает построение и укрепление общественно важных норм. Эти нормы функционируют в социальной среде, но они ослаблены текущими изменениями морали и нравственности, отсутствием воспитательных мер в семье и воздействием рекламы и средств массовой информации. Например, если речь идет об использовании психоактивных веществ, молодежь обычно имеет тенденцию к преувеличенной оценке размеров употребления алкоголя или наркотиков в своей среде. По этой причине им может казаться, что на них оказывается социальное давление: "если почти все так себя ведут, то я тоже буду таким". Механизм воздействия этой стратегии основан на ослаблении чувства субъективного давления с помощью исправления ошибочного убеждения молодых людей на тему использования психоактивных веществ в среде их авторитетов и идиологов. Для этого при внедрении этих программ активно используется помощь родителей и лидеров-сверстников. Часто участникам предлагается дать публичное обещание, что они не будут употреблять алкоголя до достижения совершеннолетия.

Анализ результатов профилактических программ с элементами нормативного воспитания показал, что они эффективны в отсрочке первых экспериментов с психоактивными веществами у молодежи. [28]

Здоровые взаимоотношения со школой и местной средой, активное участие в жизни школы, семьи и общественных органи-

заций помогают выработке здоровых взаимоотношений в социуме и предотвращают развитие асоциальных моделей поведения у молодых людей. [8] С другой стороны, слабый контакт с традиционными общественными организациями, чувство одиночества и отверженности, связанное с проблемами в школе, ведет к тому, что молодежь нередко попадает в "плохую компанию" и принимает отрицательные модели поведения.

Во многих профилактических программах предлагается работать над установлением здоровых взаимоотношений со школой. Типичными элементами этих программ является организация на территории школы пунктов помощи в учебе (в работе которых задействованы ученики) и консультационных центров по решению различных молодежных проблем. Часто в школе создаются клубы и кружки, куда молодежь может прийти, чтобы развивать свои способности и интересы, а также направить свой "подростковый бунт" и критическое отношение к окружающему миру в нужное русло.

Примером этой стратегии также является работа, направленная на создание благоприятной атмосферы в школе. Обычно она концентрируется на улучшении взаимоотношений и контактов между учениками, учителями и родителями. Ученикам и родителям предлагается участие в принятии важных решений, касающихся школы, создаются программы по предотвращению агрессии и дедовщины. Это относительно новое направление в профилактике и пропаганде психического здоровья. Результаты многих научных исследований показали, как велико влияние атмосферы в школе на психосоциальное состояние учеников. Обзор результатов не оставляет сомнений – благоприятная атмосфера в школе способствует более высокой успеваемости, более низкому уровню проблемного поведения среди учеников, сохранению психического здоровья, удовлетворенности учеников и учителей работой школы, увеличению эффективности учебно-воспитательных программ. [18]



Вспомогательные стратегии.

Распространение информации – это одна из первых профилактических стратегий, связанная с традицией просветительской работы в здравоохранении. Ее содержание составляет информация на тему риска и угроз, которая может повлиять на изменение моделей поведения и отношение к некоторым явлениям. К сожалению, результаты анализа школьных информационных программ выявили их слабость. Хотя они расширяли знания на выбранные темы и иногда влияли на изменение отношения к некоторым явлениям, их влияние на модели поведения было минимальным. [23]

С другой стороны, программы, в которых отсутствует информационное зерно, также не приносят ожидаемых эффектов. [37; 38; 39; 40] Передача информации является важным дополнительным элементом различных современных программ. Чтобы увеличить их эффективность, собранная информация касается непосредственных психосоциальных последствий употребления психоактивных веществ, таких как случайные отравления и передозировка, конфликты с окружающими (например, родителями или сверстниками), агрессивное поведение (например, драки), рискованное поведение, свойственное людям после употребления психоактивных веществ (например, прыжки в воду), экономические последствия. Передача тщательно выбранной информации, которую молодые люди могут применить в своей жизни, может помочь в увеличении эффективности профилактических программ.

Организация свободного времени (альтернативы) – эта стратегия уходит корнями в гуманитарную психологию, в которой подчеркивается важность развития личности и реализации ее потенциальных возможностей (самореализация). Она основана на постулате, что предложение молодежи интересных форм времяпрепровождения является альтернативой для поиска новых физических и психических ощущений, связанных с употреблением психоактивных веществ. Механизм действия стратегии – это обучение конструктивным ме-

тодам удовлетворения психических потребностей со стимуляцией включительно. На практике это означает создание молодежи возможностей для участия в конструктивных и здоровых формах активности (туризм, спорт и т.д.). Анализ результатов исследований не позволил сделать однозначного вывода об эффективности этой стратегии. Наиболее результативны были программы работы с молодежью из групп риска (малолетние преступники, молодежь, злоупотребляющая наркотиками, школьные прогульщики). Однако это требовало увеличения интенсивности и продолжительности занятий по сравнению с программами, адресованными детям и молодежи вне зависимости от группы риска. [37; 38; 39; 40]

Обучение сопротивляемости к влиянию окружающих (умение сказать "Нет!"). Стратегия обучения сопротивляемости к влиянию окружающих относится к теории социального обучения. Создаваемые в этой области программы обычно должны помочь выработать психологическую сопротивляемость отрицательному влиянию окружающих. Их цель – это демонстрация молодым людям различных форм общественного давления, которые могут привести к употреблению психоактивных веществ, а также выработка механизмов, которые можно противопоставить такому давлению.

В рамках этой стратегии все чаще используется техника ролевой игры как метода обучения ассертивности. [42] Молодые люди учатся говорить "Нет!" в ситуации, когда на них оказывает давление группа сверстников. При этом элементом тренинга является не только умение сказать "Нет!", но и другие элементы ассертивного отказа: язык тела, тон голоса, зрительный контакт. Участники таких программ проводят анализ рекламных техник, используемых в рекламе алкоголя и сигарет, чтобы уметь критически оценить их содержание. Для проведения некоторых занятий, например ролевых игр, привлекаются молодежные лидеры, которые, согласно теории социального обучения, моделируют адекватное поведение сверстников.



Программы по обучению сопротивляемости отрицательному влиянию окружающих иногда принимают слишком упрощенную форму. Молодежь учится только говорить "Нет!". Поскольку за употреблением психоактивных веществ стоит множество разных причин, такая работа абсолютно недостаточна.

Воспитание молодежных лидеров. Это стратегия, которая использует влияние важных авторитетов среди сверстников для изменения поведения в молодежной среде. Согласно теории социального обучения присвоение новых моделей поведения возможно благодаря наблюдению за поведением людей, которые являются образцом для подражания. Чем притягательнее образец, тем действеннее процесс присвоения. Это может относиться как к положительным, так и к отрицательным моделям поведения. В переходном возрасте роль таких авторитетов принадлежит сверстникам, то есть молодежным лидерам. Воспитание молодежных лидеров базируется на построении соответствующих основ и конструктивных моделей поведения (пропаганда здорового образа жизни). Основным методом, используемым при проведении программ, является участие в них спонтанных молодежных лидеров. Такие люди специально обучены и подготовлены к выполнению поставленных задач (например, руководство работой в небольших группах, организация дискуссий, приготовление сценок, проведение специальных игр и т.д.).

Анализ результатов программ с участием молодежных лидеров не позволил сделать однозначных выводов. [20]

На основании этих результатов можно описать условия, которые могут способствовать эффективности стратегии воспитания молодых лидеров:

- ясно и точно сформулированные цели программы;
- осуществление программы согласно разработанному графику и по установленным правилам;

- проведение соответствующего (адекватного) тренинга для молодежных лидеров,

- организация цикла встреч с лидерами, чтобы обсудить появляющиеся проблемы;

- систематический контроль работы лидеров.

Результаты исследований рискованных моделей поведения у детей и молодежи все чаще используются в учебно-воспитательной и профилактической работе, а также в терапевтических вмешательствах и лечении молодого поколения. Исследования являются фундаментом для развития профилактических и терапевтических стратегий, как уменьшающих факторы риска, так и базирующихся на формировании защитных факторов. Факторы защиты и благополучия принимаются во внимание прежде всего в исследованиях, связанных с разработкой, оценкой и реализацией программ оптимального развития детей и молодежи. Информация об этих факторах используется также в программах по приобретению учениками жизненных навыков, формированию дидактических качеств у родителей, развитию взаимоотношений с родителями и другими авторитетами (наставниками), а также в работе по созданию безопасной и благоприятной школьной или локальной среды. Эти направления работы по использованию факторов защиты и запасов жизнестойкости в развитии и охране молодежи от дурного влияния приобретают все больше сторонников во всем мире. В качестве примера можно привести такую организацию, как CADCA (Общественные коалиции Америки по борьбе с наркотиками), которая объединяет более 5000 коалиций в США и за ее пределами. В своей работе она также основывается на теории факторов риска, защиты и "стойкости". [43]



**Библиографический список**

1. Ajzen, I., & Fishbein, M. (1980). *Understanding attitudes and predicting social behavior*. Englewood Cliffs, NJ: Prentice-Hall.
2. Ajzen, I. (1991). The theory of planned behavior. *Organizational Behavior and Human Decision Processes* 50 (2), 1991.
3. Bandura, A. (1969). Social-learning theory of identificatory processes. In D. A. Goslin (Ed.), *Handbook of socialization theory and research* (pp. 213-262). Chicago: Rand McNally.
4. Borucka, A., Ostaszewski, K. (2004). Wiodzące szkolne strategie profilaktyki używania substancji psychoaktywnych. *Wychowanie na co dzień*, 10-11 (133-134), s. 3-7.
5. Catalano, R. F., Fagan, A. A., Gavin, L. E., Greenberg, M. T., Irwin, C. E., Ross, D. A., & Shek, D. T. (April 28, 2012). Worldwide application of prevention science in adolescent health. *The Lancet*, 379, 9826, 1653-1664.
6. Catalano, R. F., Hawkins, J. D., Berglund, M. L., Pollard, J. A., & Arthur, M. W. (2002). Prevention science and positive youth development: Competitive or cooperative frameworks? *Journal of Adolescent Health*, 31(6 Supp S), 230-239.
7. Coie, J. D., Watt, N. F., West, S. G., Hawkins, J. D., Asarnow, J. R., Markman, H. J., Ramey, S. L., Long, B. (January 01, 1993). The science of prevention. A conceptual framework and some directions for a national research program. *The American Psychologist*, 48, 10, 1013-22.
8. Early elementary school-aged child attachment to parents: a test of theory and implications for intervention. Oxford, M.L., Harachi, T.W., Catalano, R.F., Haggerty, K.P., Abbott, R.D., PM-ID:11521960, [PubMed – indexed for MEDLINE]
9. Garmezy N. The NIMH-Israeli high-risk study: Commendation, comments, and cautions. *Schizophrenia Bulletin*. 1985; 11:349-353.
10. Garmezy, N. 1985. Effects of Residential Treatment on Adjudicated Delinquents: A Meta-Analysis. *Journal of Research in Crime and Delinquency* 22:287-308.
11. Gilbert J. Botvin. *Preventing Adolescent Drug Abuse through Life Skills Training: Theory, Evidence of Effectiveness, and Implementation Issues*. Institute for Prevention Research, Cornell University Medical College. 1995.
12. Gordon, R. S. J. (January 1, 1983). An operational classification of disease prevention. *Public Health Reports* (Washington, D.C.: 1974, 98, 2.)
13. Hawkins, J., & Weis, J. (1985). The social development model: An integrated approach to delinquency prevention. *Journal of Primary Prevention*, 6.
14. *Illicit Substance Use among Adolescents: A Matrix of Prospective Predictors*. John Petraitis, Brian R. Flay, Todd Q. Miller, Edward J. Torpy, and Brenda Greiner. Department of Psychology, University of Alaska Anchorage, 3211 Providence Drive, Anchorage, AK 99508, 1998.
15. Jessor, R. et al. 1995. Protective Factors in Adolescent Problem Behavior: Moderator Effects and Developmental Change. *Developmental Psychology* 31(6):923-33.
16. Jessor, R. Risk behavior in adolescence: A psychosocial framework for understanding and action. In Rogers, D.E. and Ginzburg, E. (eds.). 1992. *Adolescents at Risk: Medical-Social Perspectives*. Boulder, Colorado: Westview Press.
17. Kirby, L.D., and M.W. Fraser. 1997. Risk and Resilience in Childhood. In M.W. Fraser (ed.). *Risk and Resilience in Childhood*. Washington: National Association of Social Workers.
18. Klimat społeczny w szkołach promujących zdrowie / Magdalena Woynarowska – Sołdan // *Edukacja Zdrowotna i Promocja Zdrowia w Szkole*. – 2004, z. 8, s. [46] – 53.



19. Kumpfer KL, Alvarado R. Family-strengthening approaches for the prevention of youth problem behaviors. *Am Psychol.* 2003 Jun-Jul;58(6-7):457-65. Review. PMID: 12971192 [PubMed – indexed for MEDLINE]

20. Laura Ferrer-Wreder. Successful prevention and youth de-velopment programs, ASIN: B004VY6SAM, 2004.

21. Masten, A.S. & Powell, J.L. (2003). "A Resiliency Frame-work for Research, Policy and Practice".in Luthar, S. (ed.) *Resi-liency and Vulnerability: Adaptation in the Context of Childhood Adversity*.Cambridge University Press: Cambridge, pp.1-29.

22. Michael Rutter M.D. Psychosocial resilience and protective mechanisms. *American Journal of Orthopsychiatry/* Volume 57, Issue 3, pages 316-331, July 1987.

23. Michael S. Goodstadt. Myths and methodology in drug education: A critical review of the research evidence. *Alcoholism & Drug Addiction Researc*, 1974.

24. Patterson, G.R., Capaldi, D. & Bank, L. (1991). The development and treatment of childhood aggression. In D. Pepler, & R.K. Rubin (Eds.), *The development and treatment of childhood ag-gression* (pp. 139-168). Hillsdale, New Jersey: Lawrence Erlbaum Associates.

25. Patterson, G.R., DeBarsyshe, B.D., & Ramsey, E. (1989). A developmental perspective on antisocial behavior. *American Psychologist*, 44, 329-335.

26. Patterson, G.R., DeBaryshe, B., & Ramsey, E. (1990) A developmental perspective on antisocial behavior. *American Psychologist*, 44, 329-335.

27. Pollard, J.; J.D. Hawkins; and M. Arthur. 1999. "Risk and Protection: Are Both Necessary to Understand Diverse Behavioral Outcomes in Adolescence?" *Social Work Research* 23(3):145-58.

28. Preventing alcohol, marijuana, and cigarette use among adolescents: peer pressure resistance training versus establishing conservative norms. Hansen, W.B, Graham, J.W., PMID:1862062 [PubMed – indexed for MEDLINE].

29. Prevention of mental disorders: effective interventions and policy options: summary report. World Health Organization. Dept. of Mental Health and Substance Abuse; in collaboration with the Prevention Research Centre of the Universities of Nijmegen and Maastricht. ISBN 92 4 159215 X (NLM classification: WM 140).

30. Protecting Adolescents From Harm Findings From the Na-tional Longitudinal Study on Adolescent Health. Michael D. Resnick, PhD; Peter S. Bearman, PhD; Robert Wm. Blum, MD, PhD; Karl E. Bauman, PhD; Kathleen M. Harris, PhD; Jo Jones, PhD; Joyce Tabor; Trish Beuhring, PhD; Renee E. Sieving, PhD; Marcia Shew, MD, MPH; Marjorie Ireland, PhD; Linda H. Bearinger, PhD, MS; J. Richard Udry, PhD. *JAMA.* 1997; 278 (10): 823 – 832. doi: 10. 1001 / jama. 1997. 03550100049038.

31. Reducing risks for mental disorders. *Frontiers for preven-tive intervention research*. Patricia J. Mrazek and Robert J. Haggerty Editors. Committee on Prevention of Mental Disorders. Division of Biobehavioral Sciences and Mental Disorders. Institute of medicine National academy press Washington, D.C.1994.

32. Risk and Protective Factors for Alcohol and Other Drug Problems in Adolescence and Early Adulthood: Implications for Substance Abuse Prevention. J. David Hawkins, Richard E Catalano, and Janet Y Miller Social Development Research Group, School of Social Work University of Washington. *Psychological Bulletin*1992, Vol. 112. No. 1.64-105.

33. Rutter, M. 1987. Psychosocial Resilience and Protective Mechanisms. *American Journal of Orthopsychiatry* 57:316-31.

34. Stattin, H., and D. Magnusson. 1996. *Antisocial Develop-ment: A Holistic Approach*. *Development and Psychopathology* 8:617-45.

35. Szymańska J., Zamecka J., 2002, Przegląd koncepcji i poglądyw na temat profilaktyki, w: praca zbiorowa, Profilaktyka w środowisku lokalnym, Krajowe biuro ds. Przeciwdziałania Narkomanii, Warszawa, s.24.



36. Theories on Drug abuse. Selected Contemporary Perspectives. Editors: Dan J. Lettieri, Ph.D., Mollie Sayers, Helen Wallens-tein Pearson. NIDA Research Monograph 30, March 1980.
37. Tobler, N. & H. Stratton (1997). Effectiveness of school-based drug prevention programs: A meta-analysis of the research. *Journal of Primary Prevention* 18 (1), 71-128.
38. Tobler, N. (1986). Meta-analysis of 143 adolescent drug prevention programs. *Journal of Drug Issues* 16, 537-567.
39. Tobler, N. (1993). Updated meta-analysis of adolescent drug prevention programs. In C.
40. Tobler, N. (1998). Principles of effectiveness of school-based drug prevention programs: The rationale for effective peer programs. *Peer Facilitator Quarterly*, 15, 109-115.
41. Werner, E.E. 1989. "Vulnerability and Resistance: A Longitudinal Perspective." In M. Brambring, F. Losel, and H. Skowronek (eds.). *Children at Risk: Assessment, Longitudinal Research and Intervention*. New York: Aldine de Gruyter, 158-72.
42. Аманова, Ж.Ш. Тренинг ассертивности в программе медико-социальной реабилитации зависимых от ПАВ : методические рекомендации / Ж.Ш. Аманова, О.Г. Юсупов. – Павлодар, 2004. – ISBN 9965-610-17-9.
43. Пособие для международных общественных коалиций по борьбе с наркотиками. Отдел международных программ САДСА, США, штат Виргиния, город Александрия, 2014 год.



## ПО МАТЕРИАЛАМ НАУЧНОГО ФОРУМА

УДК 343.102+351.761



**Сергей Анатольевич ЧУМАРОВ,**

начальник кафедры оперативно-розыскной деятельности Сибирского юридического института ФСКН России (г. Красноярск)

chymarov@mail.ru



**Денис Петрович ЧЕРИПКО,**

преподаватель кафедры оперативно-розыскной деятельности Сибирского юридического института ФСКН России (г. Красноярск)

onkeller@rambler.ru

### СОВЕРШЕНСТВОВАНИЕ ОПЕРАТИВНО-РОЗЫСКНОЙ ДЕЯТЕЛЬНОСТИ В БОРЬБЕ С НАРКОПРЕСТУПНОСТЬЮ

### IMPROVEMENT OF OPERATIONAL SEARCH ACTIVITY IN FIGHTING DRUG-RELATED CRIME

Подводятся итоги межрегиональной научно-практической конференции "Совершенствование оперативно-розыскной деятельности в борьбе с наркопреступностью" (г. Красноярск, Сибирский юридический институт ФСКН России, 23 января 2015 г.). Отражено содержание основных докладов и дискуссий, а также выводы научного форума.

The article sums up the results of the interregional scientific practical conference "Improvement of operational search activity in fighting drug-related crime" (Krasnoyarsk, Siberian Law Institute of the FDCS of Russia, January 23, 2015). The contents of reports and discussions, as well as the conclusions of the scientific forum are presented in the article.

**Ключевые слова:** оперативно-розыскная деятельность, оперативно-розыскные мероприятия, прокурорский надзор, принудительные процедуры, гласное содействие.

**Keywords:** operational-search activity, operational-search measures, prosecutor's supervision, coercive measures, overt assistance.



23 января 2015 г. в Сибирском юридическом институте ФСКН России состоялась межрегиональная научно-практическая конференция "Совершенствование оперативно-розыскной деятельности в борьбе с наркопреступностью", в которой кроме профессорско-преподавательского состава приняли участие сотрудники территориальных органов наркоконтроля из г. Москвы, республик Татарстан, Мордовия, Удмуртия и Чувашия, Красноярского и Хабаровского краев, Астраханской, Белгородской, Калужской, Кировской, Оренбургской, Свердловской, Тульской и Ярославской областей, а также представители Главного управления Федеральной службы исполнения наказаний России по Красноярскому краю, Главных управлений МВД России по Красноярскому краю и по Новосибирской области.

Конференция начала работу со вступительного слова начальника кафедры оперативно-розыскной деятельности С.А. Чумарова, отметившего, что политическая и экономическая интеграция, глобализация информационного пространства, появление новых коммуникационных технологий и развитие транспортной инфраструктуры обуславливают процесс перманентного преобразования социальных институтов. Безусловно, большинство таких преобразований являются позитивными и способствуют развитию общества. В то же время новые возможности расширяют горизонт для криминальной деятельности. В частности, директор ФСКН России В.П. Иванов отмечает, что "в последние два года резко выросли объемы завозимых в Российскую Федерацию концентратов, из которых уже на месте изготавливаются пакетики с наркотиками, готовыми к употреблению. Взрывной рост производства и ввоза зарубежной синтетики породили и новые тенденции в криминальном мире. Оргпреступные группировки стремительно пытаются реорганизоваться в мощные транснациональные картели" [19]. С.А. Чумаров подчеркнул, что социальная ценность оперативно-розыскной деятельности (далее – ОРД) заключается в том, что посредством

этой специфической формы борьбы с преступностью государство получает возможность незамедлительно и адекватно реагировать на новые криминальные угрозы, противодействовать которым с помощью только уголовных, уголовно-процессуальных и уголовно-исполнительных средств практически невозможно. Однако действующее оперативно-розыскное законодательство изобилует "черными дырами" и "белыми пятнами", то есть множеством правовых пробелов, которые не позволяют в полной мере реализовать потенциал правоохранительных органов, уполномоченных на осуществление этой деятельности.

Затем участники форума выступили с докладами.

В процессе работы конференции было обращено особое внимание на проблемы прокурорского надзора за исполнением законов органами, осуществляющими ОРД, применения задержания, доставления и досмотра при осуществлении ОРД, привлечения граждан к гласному содействию оперативным подразделениям органов наркоконтроля, а также на вопросы, связанные с подготовкой и проведением таких оперативно-розыскных мероприятий (далее – ОРМ), как проверочная закупка и оперативный эксперимент.

Живое обсуждение вызвал доклад профессора кафедры ОРД Н.С. Железняк, который указал, что основным средством осуществления ОРД являются ОРМ, большая часть из которых носит негласный характер, поэтому такая деятельность является наиболее уязвимой государственной функцией с точки зрения соблюдения прав и свобод человека и гражданина, обеспечения законности. В связи с этим особое значение приобретает прокурорский надзор за исполнением законов органами, осуществляющими ОРД. Однако современное нормативное правовое регулирование надзора не позволяет ему быть целесообразным и эффективно организованным [10; 11]. При этом Н.С. Железняк подчеркнул, что основные проблемы в осуществлении этой подотрасли прокурорского надзора обусловлены тем, что подавляющая часть



прокуроров, руководителей и сотрудников оперативных подразделений недостаточно знают нормативную правовую регламентацию рассматриваемой прокурорской функции. Этот тезис он аргументировал следующими рассуждениями. В соответствии с Федеральным законом "О прокуратуре Российской Федерации" [5] основной задачей прокуратуры является осуществление надзора за соблюдением Конституции РФ и исполнением законов. При этом конкретизация оснований и процедур прокурорского надзора за исполнением законов при осуществлении ОРД содержится в приказе Генерального прокурора РФ от 15 февраля 2011 г. №33 [8], значительная часть положений которого противоречит действующему законодательству. Необходимо отметить правовую коллизию в следующих нормах этого приказа:

– в подп. "в" п. 5, который устанавливает необходимость проведения проверок в плановом порядке, в том числе по указанию вышестоящего уполномоченного прокурора;

– в подп. "г" п. 5, определяющем необходимость проведения прокурорских проверок в других случаях с учетом состояния законности в сфере ОРД и отсутствия положительных результатов в работе по выявлению подготавливаемых, совершаемых или совершенных преступлений, при раскрытии преступлений, розыске обвиняемых или подозреваемых по уголовным делам и лиц, без вести пропавших;

– в подп. "б" п. 6, фиксирующем необходимость соблюдения установленного порядка заведения и прекращения дел оперативного учета и иных оперативно-служебных материалов, сроков и порядка их ведения;

– в подп. "з" п. 6, в котором сделан акцент на необходимости проверки соблюдения обязательности регистрации дел оперативного учета и других оперативно-служебных материалов, законности постановления и снятия с оперативного и иных видов учета лиц, в отношении которых заводились такие дела и материалы,

– в подп. "и" п. 6, ориентирующем прокуроров на проверку соответствия ОРМ целям и задачам ОРД, и ряде других.

В ходе дискуссии участники конференции пришли к следующим выводам.

Во-первых, надзор, осуществляемый в плановом порядке, носит неконкретный, отвлеченный характер. Более того, прокурорская проверка по своей сути должна заключаться в изучении сведений об известном правонарушении, выявлении его фактических обстоятельств, а не в поиске информации о нарушении закона.

Во-вторых, использование неопределенного словосочетания "другие случаи" не позволяет их конкретизировать и подразумевает возможность проведения прокурорских проверок в любой ситуации. Включенное в формулировку условие "с учетом состояния законности ... и отсутствия положительных результатов" является настолько оценочным и субъективным, что его можно применить к любой оперативной ситуации.

В-третьих, проверку порядка заведения и прекращения дел оперативного учета и иных оперативно-служебных материалов, сроков и порядка их ведения нельзя идентифицировать с проверкой соблюдения законов органами, осуществляющими ОРД, поскольку эта процедура закреплена не в законе, а в ведомственных нормативных правовых актах органов, осуществляющих ОРД.

В-четвертых, постановка или не постановка на учет лиц, в отношении которых заводились дела оперативного учета, не может являться предметом прокурорских проверок, поскольку никаким образом не ограничивает их права и свободы.

В-пятых, проверка соответствия ОРМ целям и задачам ОРД явно выходит за пределы прокурорского надзора, так как прямо "покушается" на право органов, осуществляющих ОРД, самостоятельно определять тактику проведения ОРМ.

В выступлении "О правовой форме принудительных процедур, применяемых при осуществлении ОРД" С.А. Чумаров отметил, что кроме ОРМ в борьбе с неза-



конным оборотом наркотиков субъектами ОРД применяются иные оперативно значимые действия, регулирование которых не осуществляется оперативно-розыскным законодательством. Особое значение эта проблема приобретает, если речь идет о легитимности принудительных процедур, ограничивающих права личности. В частности, под пристальное внимание попадают такие распространенные в повседневной деятельности сотрудников оперативных подразделений принудительные процедуры, как задержание, доставление и досмотр.

Анализ действующего законодательства позволяет выделить множество правовых режимов задержания, доставления и досмотра, различных по субъектам, основаниям, условиям, порядку, пределам и иным аспектам применения этих принудительных процедур. Любому сотруднику правоохранительных органов известны правовые режимы уголовно-процессуального задержания (ст. 91, 92 УПК РФ), административного задержания (ст. 27.3-27.7 КоАП РФ), задержания, осуществляемого в соответствии с Федеральным законом "О полиции" [6, ст. 14]. Также существует правовой режим временного задержания, предусмотренный международными нормативными правовыми актами, принятыми в сфере борьбы с преступностью. [1; 2; 3] В Федеральном конституционном законе "О чрезвычайном положении" [4; 5] закрепляется порядок задержания граждан, нарушивших правила комендантского часа (ст. 31). Кроме этого задержание может входить в качестве составного элемента в структуру иных принудительных процедур, которые применяются сотрудниками правоохранительных органов.

Термин "доставление" используется в юридической конструкции норм УПК РФ, регламентирующих порядок задержания подозреваемого (ст. 92) и привода (ст. 111, 113). В ситуациях, когда доставление находится вне уголовно-процессуального поля, "оперативные сотрудники пытаются решить это противоречие путем применения норм законодательства об администра-

тивных правонарушениях. В частности, путем применения таких мер обеспечения по делу об административном правонарушении, предусмотренных ч. 1 ст. 27.1 КоАП РФ, как доставление и административное задержание" [9, с. 20]. С другой стороны, при доставлении лиц, которые представляют оперативный интерес, сотрудники оперативных подразделений могут руководствоваться Федеральным законом "О полиции" (п. 14, 15 ч. 1 ст. 13). Однако этот источник не обладает универсальным характером и не предоставляет соответствующие государственно-властные полномочия всем органам, осуществляющим ОРД. Так, перечень предоставленных сотрудникам органов наркоконтроля полномочий, связанных с возможностью доставления, значительно уже, чем соответствующий перечень полномочий сотрудников органов внутренних дел.

Аналогичным образом осуществляется нормативное правовое регулирование досмотра. В современном российском законодательстве действуют множество нормативных правовых актов, в которых используется термин "досмотр" – как совокупность мероприятий, проводимых в отношении физического лица. В рамках отраслевого регулирования фактически сформировались различные правовые режимы досмотра: личный досмотр лица, совершившего административное правонарушение; личный таможенный досмотр; предполетный и послеполетный досмотры членов экипажа и пассажиров; досмотр граждан и т.д.

В условиях постоянно изменяющейся оперативной обстановки разнообразие режимов задержания, доставления и досмотра размывает правовые ориентиры сотрудников оперативных подразделений и существенно затрудняет принятие ими законных и обоснованных решений. Кроме того, поскольку ни одна из нормативных конструкций соответствующих принудительных процедур не находится в сфере законодательного регулирования ОРД, сотрудники оперативных подразделений в соответствии с внутренними убеждениями вынуждены самостоятельно формировать



шаблоны применения задержания, доставления и досмотра, обосновывая свои действия практическими потребностями, возникшими в конкретной оперативно-розыскной ситуации [16: 17; 18].

Преподаватель кафедры административного права СибЮИ ФСКН России подполковник полиции А.В. Жильцов, принимавший участие в рассмотрении этого вопроса, отметил, что проблема применения мер принуждения сотрудниками оперативных подразделений также рассматривается через призму административного права [13]. В частности, задержание гражданина регулируется правовыми актами, относящимися к различным отраслям права. Наряду с этим все разновидности задержания объединены характером их воздействия на конституционные права граждан, все они связаны с ограничением свободы и личной неприкосновенности граждан [12]. ОРД является специфической формой борьбы с преступностью, поэтому интеграция в оперативно-розыскное законодательство норм, регулирующих задержание, доставление и досмотр, требует выявления оптимальных оснований и условий применения этих принудительных процедур для того, чтобы найти разумный баланс между публичными и частными интересами.

Согласившись с мнением выступающих, участники форума констатировали, что пробелы в нормативном правовом регулировании задержания, доставления и досмотра при осуществлении ОРД относятся к недостаткам, существенно влияющим на широкий спектр оперативно-розыскных отношений. При этом даже определенная латентность этой проблемы не позволяет скрыть длящийся правовой конфликт, сторонами которого являются сотрудники оперативных подразделений и граждане, в отношении которых повсеместно применяются соответствующие принудительные процедуры. Их нормативное правовое регулирование не учитывает специфики ОРД и поэтому не может применяться для разрешения конфликтных ситуаций. В то же время следует признать, что в ОРД фактически существуют специальные правовые

режимы задержания, доставления и досмотра, которые априори должны регулироваться нормами оперативно-розыскного законодательства.

Старший оперуполномоченный Минусинского МРО УФСКН по Красноярскому краю Н.В. Тугаринов обратил внимание присутствующих на ОРМ проверочная закупка и оперативный эксперимент, которые являются наиболее значимыми инструментами для выявления преступлений, связанных с незаконным оборотом наркотиков, так как именно при их проведении добываются фактические данные, которые затем могут трансформироваться в уголовно-процессуальные доказательства. Кроме того, результаты этих ОРМ позволяют получить документальное подтверждение наличия у лица умысла на сбыт наркотических средств, выявить организатора преступной группы и его связи, установить каналы поступления наркотиков, схему их распространения и выяснить другие обстоятельства, которые имеют уголовно-процессуальное и оперативно-розыскное значение. При этом Н.В. Тугаринов отметил, что проверочная закупка и оперативный эксперимент всегда скрупулезно анализировались в рамках ведомственного контроля, прокурорского надзора и судами при рассмотрении уголовных дел. Однако в настоящее время развивается негативная тенденция борьбы с псевдопровокациями при подготовке и проведении этих ОРМ. Так, в отдельных регионах незаконными указаниями прокуратуры в превентивных целях фактически ограничивается возможность проведения повторного ОРМ и очередной проверочной закупки. По мнению участников форума, позиция органов прокуратуры явно противоречит действующему законодательству, а также решениям высших судебных органов, отраженных, например, в обзоре судебной практики Верховного Суда РФ от 27 июня 2012 г. [7]

Интерес участников конференции вызвал доклад преподавателя кафедры ОРД подполковника полиции Д.П. Черипко, который сообщил, что одним из факторов, влияющих на результаты противодействия



наркопреступности, является готовность граждан участвовать в этой борьбе. [15] Докладчик высказал мнение, что граждане недостаточно активно содействуют оперативным подразделениям органов наркоконтроля по целому ряду причин: из опасений мести со стороны преступников и сомнений, что наркополицейские смогут их защитить; из-за негативного отношения к образу гражданина, гласно предоставившего какую-либо информацию правоохранительным органам, его ассоциации с предателем, негодяем; в силу негативного отношения к оперативным сотрудникам органов наркоконтроля в целом или вследствие личной неприязни к конкретному оперативному сотруднику. Участниками конференции были одобрены выводы о том, что для формирования общественного мнения об оперативных подразделениях органов наркоконтроля большое значение имеет осведомленность населения о результатах деятельности этих подразделений, не относя-

щихся к сведениям, составляющим государственную тайну. Такая информационная задача во многом могла бы решаться с помощью художественной литературы, кинофильмов, средств массовой информации, формирующих у подавляющей части населения позитивное отношение к сотрудникам оперативных подразделений органов наркоконтроля.

Подводя итоги конференции, все участники отметили не только актуальность обсуждаемых тем, но и высокий организационный и научный уровень форума, активную и плодотворную работу профессорско-преподавательского состава Сибирского юридического института ФСКН России и присутствующих на конференции практиков.

Следует отметить, что поставленные перед научно-практической конференцией задачи были выполнены в полном объеме и на высоком организационном и методическом уровне.

### **Библиографический список**

1. Европейская конвенция о выдаче (Париж, 13.12.1957) (с изм.) // Бюллетень международных договоров. – 2000. – № 9.
2. О правовой помощи и правовых отношениях по гражданским, семейным и уголовным делам : договор между Российской Федерацией и Республикой Казахстан от 14 сентября 1992 г. // Бюллетень международных договоров. – 1995. – № 3.
3. Договор между Российской Федерацией и Эстонской Республикой о правовой помощи и правовых отношениях по гражданским, семейным и уголовным делам (Москва, 26.01.1993) // Бюллетень международных договоров. – 1998. – № 3.
4. О чрезвычайном положении : Федеральный конституционный закон от 30 мая 2001 г. №3-ФКЗ // СПС КонсультантПлюс.
5. О прокуратуре Российской Федерации : Федеральный закон от 17 января 1992 г. №2202-1 // СПС КонсультантПлюс.
6. О полиции : Федеральный закон от 7 февраля 2011 г. №3-ФЗ // СПС КонсультантПлюс.
7. Обзор судебной практики по уголовным делам о преступлениях, связанных с незаконным оборотом наркотических средств, психотропных, сильнодействующих и ядовитых веществ : утв. Президиумом Верховного Суда РФ 27 июня 2012 г. // СПС КонсультантПлюс.



8. Об организации прокурорского надзора за исполнением законов при осуществлении оперативно-розыскной деятельности : приказ Генерального прокурора Российской Федерации от 15 февраля 2011 г. №33 // СПС КонсультантПлюс.

9. Гусев, В.А. Права и свободы человека и гражданина, подлежащие соблюдению в оперативно-розыскной деятельности / В.А. Гусев // Оперативник (сыщик). – 2011. – №3.

10. Железняк, Н.С. Проблемы прокурорского надзора за исполнением законов органами, осуществляющими оперативно-розыскную деятельность : научно-практический комментарий / Н.С. Железняк; СибЮИ ФСКН России. – Красноярск: СибЮИ ФСКН России, 2013.

11. Железняк, Н.С. Правовая основа, предмет и организация прокурорского надзора за исполнением законов органами, осуществляющими оперативно-розыскную деятельность / Н.С. Железняк // Вестник Сибирского юридического института ФСКН России. – №2. – 2012. – С.6-18.

12. Жильцов, А.В. Административное задержание как мера обеспечения производства по делам об административных правонарушениях, применяемая сотрудниками органов наркоконтроля / А.В. Жильцов // Актуальные проблемы профилактики наркомании и противодействия правонарушениям в сфере легального и незаконного оборота наркотиков: национальный и международный уровни : материалы XVII международной научно-практической конференции (17-18 апреля 2014 г.): в 2 ч. / отв. ред. И.А. Медведев; СибЮИ ФСКН России. – Красноярск: СибЮИ ФСКН России, 2014. – С. 229-233.

13. Соловей, Ю.П. Правовое регулирование деятельности милиции в Российской Федерации : дис. ... докт. юрид. наук / Ю.П. Соловей. – М., 1993.

14. Применение сотрудниками органов по контролю за оборотом наркотических средств и психотропных веществ отдельных мер административного принуждения : отчет о НИР / Н.Н. Цуканов [и др.]. – Красноярск: СибЮИ ФСКН России, 2014.

15. Черипко, Д.П. Проблемы привлечения граждан к содействию оперативным подразделениям органов наркоконтроля в борьбе с наркопреступностью / Д.П. Черипко // Особенности современной наркоситуации и основные направления противодействия наркопреступности : материалы международного научно-практического семинара (15 ноября 2012 г.) / отв. ред. И.А. Медведев. – Красноярск: СибЮИ ФСКН России, 2012. – С. 170-174.

16. Чумаров, С.А. Задержание, доставление, досмотр при осуществлении оперативно-розыскной деятельности: постановка проблемы / С.А. Чумаров // Оперативно-розыскное право : сборник научных статей / отв. ред. Н.В. Павличенко. – Волгоград: ВА МВД России, 2014.

17. Чумаров, С.А. Правовая природа досмотра при осуществлении оперативно-розыскной деятельности (постановка проблемы) / С.А. Чумаров // Вестник Сибирского юридического института ФСКН России. – 2014. – №1 (14). – С.62-68.

18. Чумаров, С.А. О правовом режиме задержания при осуществлении оперативно-розыскной деятельности / С.А. Чумаров // Вестник Сибирского юридического института ФСКН России. – 2014. – №4 (17). – С.121-125.

19. Пресс-конференция директора ФСКН России Виктора Иванова о серии успешных операций под кодовым названием "Восточный экспресс" [Электронный ресурс] // Официальный сайт Федеральной службы Российской Федерации по контролю за оборотом наркотиков. – URL:[http://fskn.gov.ru/includes/periodics/events\\_all/2014/0902/102532248/detail.shtml](http://fskn.gov.ru/includes/periodics/events_all/2014/0902/102532248/detail.shtml) (дата обращения: 07.10.2014).



## ВЗГЛЯД. РАЗМЫШЛЕНИЯ. ТОЧКА ЗРЕНИЯ

УДК 159.99

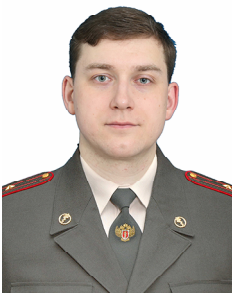

**Сергей Геннадьевич ЕРЕМЕЕВ,**

старший научный сотрудник организационно-научного и редакционно-издательского отдела Сибирского юридического института ФСКН России (г. Красноярск), кандидат психологических наук

lawer\_proff@mail.ru

### ПСИХОЛОГИЧЕСКАЯ БЕЗОПАСНОСТЬ В КОНТЕКСТЕ АНТИНАРКОТИЧЕСКОЙ ПОЛИТИКИ ГОСУДАРСТВА

### PSYCHOLOGICAL SECURITY IN THE CONTEXT OF STATE DRUG POLICY

*В статье рассматривается возможность интеграции проблемы психологической безопасности в антинаркотическую политику государства. Предложено понятие психологической безопасности применительно к конкретной сфере. Раскрыты уровни реализации психологической безопасности в контексте антинаркотической политики государства.*

*The possibility of the integration of the issue of psychological security into state drug policy is considered in the article. The author suggests the concept of psychological security in relation to a particular area and reveals the levels of the implementation of psychological security in the context of the state drug policy.*

**Ключевые слова:** психологическая безопасность, антинаркотическая политика государства, здоровая личность, уровни психологической безопасности, элементы психологической безопасности.

**Keywords:** psychological security, state drug policy, a healthy person, psychological security levels, elements of psychological security.

**Н**аркоситуация в России – это динамично изменяющееся социальное явление. Наметившееся сокращение числа лиц, потребляющих наркотики, – тенденция, безусловно, позитивная, что неоднократно отмечал директор ФСКН России В.П. Иванов [3]. Однако количество лиц, вовлеченных в наркопотребление, их возраст, рецидив употребления наркотических средств и психотропных веществ

после лечения, высокий процент латентных наркопотребителей (от 5% до 12%), преимущественно групповой характер преступной деятельности свидетельствуют о необходимости поиска современных путей реализации антинаркотической политики государства.

Стратегия государственной антинаркотической политики Российской Федерации до 2020 года, утвержденная указом Пре-



зидента РФ № 1255 от 28 сентября 2011 г., предлагает широкую палитру инструментов для улучшения наркоситуации в России. Предложенные меры в большей степени начинают работать с момента возникновения у человека желания потребления наркотиков либо фактического приема наркотических средств и психотропных веществ. Перспективным направлением, которое может расширить возможности инструментария для улучшения наркоситуации, могут стать превентивные меры. Полагаем, что интеграция приемов и методов обеспечения психологической безопасности в деятельность по реализации антинаркотической политики может способствовать достижению положительных результатов.

Следует отметить, что психологическая безопасность является достаточно молодым научным направлением, однако его актуальность возрастает достаточно быстро применительно к различным сферам жизни (политической, экономической, социальной и др.)

Перед тем как рассмотреть понятие психологической безопасности, проанализируем те элементы, которые могут его наполнить.

1. Умение защищаться от угроз и строить психологически безопасные отношения. Выстраивая стратегию борьбы с наркопотреблением, делая акцент на лицах, употребляющих наркотики, или на группах риска, мы забываем о потенциальной угрозе той части населения, которая в перспективе может начать употреблять наркотики под воздействием средовых или иных факторов. Осуществление мер антинаркотической политики через средства массовой информации, а также организация различных общественных мероприятий привлекают внимание молодежи к наркотикам, проблема потребления наркотиков становится актуальной для участвующих лиц. В дальнейшем полученная аргументация против наркотиков не находит своего подкрепления: подростки в погоне за новыми ощущениями, поддержанием собственного авторитета и по иным причинам, свойственным их возрасту, прислушиваются к мнению



Рис. Психологический механизм формирования мотива употребления наркотиков

сверстников, которое усиливается имеющимся запретом на наркотики (как говорится, запретный плод сладок), что придает еще больший интерес их потреблению. В конечном итоге мы получаем тот факт, что более 60% подростков в возрасте от 14 лет имеют опыт потребления наркотиков.

Психологический механизм формирования мотива употребления наркотиков представлен на рисунке.

Нас окружают огромное количество предметов, объектов, возможностей, однако мы выбираем определенный вариант поведения. Изначальным этапом формирования мотива является возникновение потребности [4], например в эмоциональной разрядке, однако на первоначальном этапе мы не осознаем, как эту потребность реализовать. Каждый знаком с ситуацией, когда чего-то хочется, но чего именно – понять не может. И лишь тогда, когда человек встречается с предметом, который позволяет удовлетворить его потребность, возникает мотив, который, в свою очередь, определяет деятельность [4]. Рассматривая рисунок, мы видим, что одну и ту же потребность (в нашем примере – эмоциональной разрядки) можно реализовать через различные предметные единицы, например развлечение, спорт, наркотик и др. Необходимо отметить, что для возникновения мотива не имеет значения положительную или негативную окраску приобретает сообщение о наркотике, при возникшей потребности внимание на нем концентрируется в любом случае. Участвуя в антинаркотических мероприятиях, подросток получает

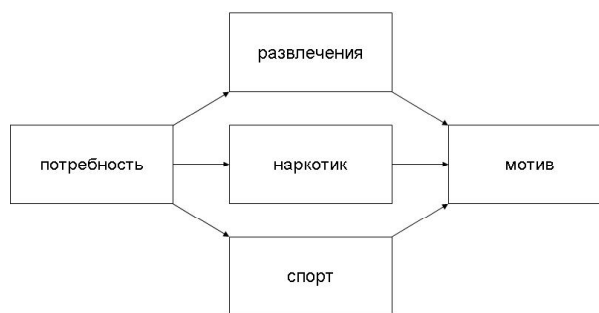

дополнительный предмет удовлетворения потребности – наркотик. А в тех случаях, когда у подростка низкий волевой порог, ограниченный круг интересов, отсутствуют иные предметные единицы, способные составить конкуренцию в удовлетворении потребности, или не находится достаточных аргументов для их выбора, – человек выбирает наркотик, тем самым формируя соответствующий мотив потребления и, соответственно, деятельность (употребление наркотика). При следующей схожей ситуации выбора человек уже под действием негативных физиологических факторов употребления наркотиков с большей степенью вероятности выберет в качестве предметной единицы удовлетворения потребности наркотик и тем самым прочно встанет на губительный путь наркомании [1]. Такое положение вещей обязывает дифференцированно и крайне осторожно подходить к организации и проведению антинаркотических мероприятий (в том числе культурно-массовых), тщательно подбирая целевую аудиторию и учитывая ее специфику.

Для решения данной проблемы необходимо сконцентрировать усилия на формировании здоровой, полноценной личности, имеющей четкую структуру ценностей, в которой нет места употреблению наркотиков, алкоголя, табакокурению, а в идеале – присутствует нетерпимое отношение к этим негативным явлениям. Необходимо научить подростка эффективно организовывать временное пространство, анализировать последствия своих поступков и осознанно сопротивляться различным негативным факторам, оказывающим воздействие на его личность, находить и использовать правильную аргументацию своих деяний. Достижение таких результатов возможно только при системном воспитании человека с самого раннего возраста, во всех социальных институтах при непосредственном участии и поддержке государства.

2. Формирование устойчивости человека к негативным воздействиям агрессивной окружающей среды и способности их преодолеть собственными ресурсами или с помощью защитных факторов среды. Нахо-

дясь в социальной среде, личность не может оказаться полностью свободной от ее воздействия. Сложно представить ситуацию, в которой человек за всю жизнь не встретил бы ни одного упоминания о наркотиках или иных негативных явлениях. Сформированная личность должна иметь набор эффективных инструментов, которые позволят ей сопротивляться этому воздействию, кроме того, человек должен понимать, какими средовыми ресурсами он может воспользоваться, если личностного потенциала недостаточно.

3. Развитие адаптивных возможностей личности. Сложно предусмотреть все ситуации, в которые попадает человек в течение жизни, поэтому при формировании личности необходимо развивать адаптивные возможности, в основе которых должны быть общепринятые нравственные ценности, личностные ресурсы, а также возможности обращения к внешним ресурсам, обеспеченным государством. Данное направление может быть реализовано через социальные институты, в которые включен подросток (например школа, спортивные секции или культурно-досуговые кружки, созданные на уровне муниципальных образований). Возможна организация функционирования на постоянной основе групп личностного роста, развития коммуникативной компетентности и др. Указанные организации выполняют двойную функцию: развивают личность, формируя социально-полезную систему ценностей, и предоставляют безопасную среду для самосовершенствования личности.

4. Состояние среды, создающее состояние защищенности. Другими словами должны быть минимизированы наркоугрозы: снижен наркотрафик на территорию России, минимизировано влияние наркопреступности. Для этого необходима реализация планомерной политики по развитию реабилитационных центров, противодействие появлению и производству новых наркотиков, формирование негативного отношения к наркотикам у населения и нахождение новых эффективных способов взаимодействия с населением в сфере про-



тивоедействия наркопреступности. Важно, чтобы данное направление реализовывалось, начиная с международного уровня и заканчивая соответствующими структурными подразделениями органов местного самоуправления. Эффективным представляется систематический анализ и обобщение положительного опыта в различных регионах и его внедрение с учетом региональной специфики повсеместно.

Обобщив представленные элементы, можно предложить следующее определение психологической безопасности в рамках антинаркотической политики. Психологическая безопасность – это устойчивое развитие и нормальное функционирование личности во взаимодействии со средой, обеспечивающее состояние сохранности психики и сохранение целостности личности посредством целенаправленной системной политики государства и непрерывного развития здоровой личности на всех этапах ее жизнедеятельности.

Реализация государственной антинаркотической политики в контексте психологической безопасности должна реализовываться на нескольких уровнях.

1. Государственный уровень: принятие, реализация и контроль эффективности соответствующих стратегий (государственной антинаркотической стратегии, стратегии национальной безопасности и др.), обеспечение функционирования государственных учреждений и организаций, а также общественных организаций.

На общегосударственном уровне необходимо реализовывать мероприятия по формированию здоровой информационной среды. В рамках данной программы необходимо существенно ограничить, а лучше исключить демонстрацию наркотиков, алкоголя, табака, тем более связанные с этим положительные эмоциональные переживания. Исключить материалы, в которых употребление наркотиков и алкоголя является сопутствующим атрибутом определенных профессий либо успешности (например, фильм Мартина Скорсезе "Волк с Уолл-стрит"). Такие демонстрации формируют искаженное восприятие рассматри-

ваемых явлений, а также закладывают основы некоторых стереотипов поведения в тех или иных жизненных ситуациях. Следует отметить, что в настоящее время действует ряд нормативно-правовых актов, обеспечивающих защиту от информации, негативно влияющей на здоровье и развитие детей, однако проблемы реализации таких нормативно-правовых актов заслуживают отдельного научного исследования.

Еще одним важным направлением должна стать миграционная политика, в рамках которой необходимо принципиально ограничить въезд на территорию России лиц, употребляющих наркотические средства или страдающих алкоголизмом. Федеральный закон № 115-ФЗ от 25 июля 2002 г. "О правовом положении иностранных граждан в Российской Федерации" не может обеспечить это в полном объеме, поскольку направлен на реализацию иных институтов. Следует реализовывать политику взаимодействия с различными странами (например, обмен базами данных о лицах, состоящих на соответствующих учетах), а также развивать собственные диагностические центры по экспресс-выявлению лиц, употребляющих наркотики, в том числе совершенствуя диагностические методы и процедуры, которые бы исключали возможность подлога материалов, предоставляемых для анализа.

Многое уже сделано в рамках реализации государственной программы Российской Федерации "Противодействие незаконному обороту наркотиков"[5]. Серьезное внимание уделяется улучшению имеющихся и открытию новых реабилитационных центров. Однако следует отметить, что роль психологов невелика, есть еще резервы для использования не только клинических, но и социальных психологов, которые могут осуществлять психологическое консультирование и коррекцию, выявляя психологические причины многих проблем, которые могут, в свою очередь, провоцировать употребление наркотиков.

2. Общественный уровень – в первую очередь создание при государственной поддержке авторитетных общественных



организаций, участие в которых должно стать не принудительным, а почетным; привлечение представителей разных поколений для более эффективной работы с целевыми группами; проведение политики по доминированию данных организаций относительно социальных групп, демонстрирующих деструктивное поведение; патронаж указанных организаций над спортивными секциями и различными кружками, в которых каждый сможет найти возможность самореализации и организации своего времени, получит возможность в безопасных условиях выстроить отношения со сверстниками, а также сформировать мотивацию к здоровому образу жизни. С помощью таких организаций возможно укрепить общефизическое здоровье подростков (например, повсеместное введение в подростковой среде нормативов ГТО как мотивация к саморазвитию). На уровне организаций среднего образования необходимо разработать систему ранней диагностики лиц, употребляющих наркотики, что возможно реализовывать в рамках обязательной диспансеризации при условии, что подростки будут предоставлять собственные анализы, а не подменять их (что, к сожалению, имеет место в настоящее время). Данные диспансерных обследований позволят проводить мониторинг общего состояния здоровья подростков страны, по возможности проводить соответствующее развитие, а при необходимости – лечение.

3. Индивидуальный уровень [2] – рассчитан на минимальную аудиторию, но, полагаем, наиболее эффективный, поскольку именно при индивидуальном подходе можно достичь положительного результата даже в сложных ситуациях развития личности. При индивидуальной работе обязательно изучается конкретная личность, причины формирования тех или

иных отклонений или патологий развития, а также возможна эффективная коррекция личности. На индивидуальном уровне достаточно эффективно зарекомендовали себя такие приемы психологического воздействия, как внушение, заражение и подражание. Однако, несмотря на кажущуюся легкость и доступность индивидуально-уровня, существует серьезная проблема – необходимость обучения участников правильному бесконфликтному взаимодействию и основам коррекционной работы. Для эффективной реализации указанных психологических приемов необходимо воспитать целое поколение, которое будет служить положительным примером, формировать и поддерживать психологическую безопасность общества. Реализация индивидуального уровня возможна через классных руководителей, руководителей кружков и секций, представителей общественных организаций и объединений и, конечно же, родителей и близких родственников.

Подводя итог, следует отметить, что обеспечить психологическую безопасность в сфере антинаркотической политики государства только путем финансовых инвестиций или жесткого администрирования невозможно. Следует разработать генеральные цели и определить пути их достижения на различных уровнях. Необходимо понимание, что проблема наркотиков проникает во все сферы общественной жизни, поэтому работа по обеспечению психологической безопасности должна выходить далеко за рамки правоохранительной деятельности и медицины. Воспитание здоровой личности в современном обществе – важная и сложная задача, не решить которую – значит сдать перед наркоугрозой, что недопустимо в современных реалиях.



### Библиографический список

1. Еремеев, С.Г. Правосознание и особенности формирования делинквентного поведения подростка / С.Г. Еремеев // Психопедагогика в правоохранительных органах № 2 (57). – Омск, 2014. – С. 46-48.
2. Еремеев, С.Г. Информационно-психологическая безопасность личности / С.Г. Еремеев // Информатизация и информационная безопасность правоохранительных органов : сборник трудов международной научной конференции. – М., 2007. – С. 514-519.
3. Интервью председателя Государственного антинаркотического комитета директора ФСКН России Виктора Иванова "Российской газете". – URL: [http://fskn.gov.ru/includes/periodics/speeches\\_fskn/2014/0626/112231326/detail.shtml](http://fskn.gov.ru/includes/periodics/speeches_fskn/2014/0626/112231326/detail.shtml) (дата обращения 14.09.2014).
4. Леонтьев, А.Н. Деятельность. Сознание. Личность. / А.Н. Леонтьев – М., 1975. – 304 с.
5. Об утверждении государственной программы Российской Федерации "Противодействие незаконному обороту наркотиков" : постановление Правительства РФ от 15 апреля 2014 № 299 // СПС КонсультантПлюс.



УДК 340



**Валерия Владимировна  
ПОНОМАРЕВА,**

начальник кафедры государственно-правовых дисциплин Сибирского юридического института ФСКН России (г. Красноярск), доктор исторических наук, профессор

e378xe\_valery@mail.ru



**Валерий Валерьевич  
ЧУГАЕВ,**

преподаватель кафедры государственно-правовых дисциплин Сибирского юридического института ФСКН России (г. Красноярск)

wigi7@rambler.ru

## ПРОБЛЕМЫ ПРАВОВОГО СТАТУСА АНТИНАРКОТИЧЕСКИХ КОМИССИЙ В РОССИЙСКОЙ ФЕДЕРАЦИИ

### PROBLEMS OF THE LEGAL STATUS OF ANTI-DRUG COMMISSIONS IN THE RUSSIAN FEDERATION

*Посвящена анализу проблем правового статуса антинаркотических комиссий в Российской Федерации. Авторы рассматривают проблемы определения видовой принадлежности антинаркотических комиссий в субъекте Российской Федерации как государственного органа, мониторинга наркоситуации и другие.*

*The article analyzes the problems of the legal status of anti-drug commissions in the regions of the Russian Federation. The authors consider the problems of determining the species of anti-drug commissions as a state agency of the Russian Federation, and of monitoring the drug situation as a task that is unusual for anti-drug commissions and other problems.*

**Ключевые слова:** антинаркотическая комиссия, мониторинг, государственный орган, антинаркотическая политика, координация.

**Keywords:** anti-drug commissions, monitoring, state agency, anti-drug policy, coordination.

**В** целях совершенствования государственного управления в области противодействия незаконному обороту наркотических средств, психотропных веществ и их прекурсоров Указом Президента РФ от 18 октября 2007 г. № 1374 "О дополнительных мерах по противодействию незаконному обороту наркотических средств психотропных веществ и их прекурсоров" [1] (далее – Указ № 1374) было принято решение о создании, наряду с Государственным антинаркотическим комитетом, антинаркотических комиссий в субъектах Российской Федерации.

Основной целью создания антинаркотических комиссий в субъектах Российской Федерации в соответствии с Указом Президента РФ является координация деятельности территориальных органов федеральных органов исполнительной власти, органов исполнительной власти субъектов Российской Федерации и органов местного самоуправления по противодействию незаконному обороту наркотических средств, психотропных веществ и их прекурсоров, а также для осуществления мониторинга и оценки развития наркоситуации в субъекте Российской Федерации.



Сравнительный анализ актов, составляющих правовую основу деятельности антинаркотических комиссий в субъектах Российской Федерации, позволил обратить внимание на тот факт, что в п. 1 Указа № 1374 антинаркотические комиссии в субъектах Российской Федерации названы "органом, обеспечивающим координацию деятельности...". Вместе с тем ни в указанном пункте, ни в остальной части Положения об антинаркотической комиссии в субъекте Российской Федерации не указано, какой именно "орган" имеется в виду. Отметим, что в конституционном и административном праве выделяются различные виды органов публичной власти: государственные органы, органы государственной власти, муниципальные органы, органы местного самоуправления. У каждого из этих видов органов есть свои признаки, особенности. Однако в тексте Указа № 1374 не уточняется, к какому виду органов следует относить антинаркотические комиссии в субъектах Российской Федерации и муниципальных образованиях. Выявленный пробел существенно осложняет анализ правового статуса антинаркотической комиссии. Комплексный подход к рассмотрению правового статуса антинаркотических комиссий в субъектах Российской Федерации и муниципальных образованиях не позволяет отнести их ни к государственным, ни к муниципальным органам. Кроме того, следует учесть, что п.п. 1, 4, и 5 Указа № 1374 возлагают на антинаркотические комиссии и иные задачи, кроме задач по координации, что не позволяет отнести антинаркотические комиссии исключительно к координационным органам.

Изучение практического опыта и мнений авторитетных специалистов позволяет утверждать, что координационную деятельность в Российской Федерации осуществляют как специально уполномоченные на то законодательством Российской Федерации, субъектов Российской Федерации, нормативными правовыми актами органов местного самоуправления Российской Федерации, так и любые иные органы государственной власти Российской Федера-

ции и их должностные лица, органы государственной власти субъектов Российской Федерации и их должностные лица, органы местного самоуправления Российской Федерации и их должностные лица [5, с. 27-35]. На основании вышеизложенного следует заключить, что в уточнении нуждаются прежде всего сами нормы, регламентирующие правовое положение антинаркотической комиссии. Данное утверждение обуславливает необходимость в характеристике правового положения комиссий.

В соответствии с Положением перед комиссией помимо прочих в качестве одной из задач ставится мониторинг и оценка развития наркоситуации в субъекте Российской Федерации с использованием единого банка данных по вопросам, касающимся оборота наркотиков, а также противодействия их незаконному обороту, подготовка предложений по улучшению наркоситуации в субъекте Российской Федерации.

Представляется, что круг задач, обозначенных для решения комиссиями, определен чрезмерно широко. Осуществление мониторинга наркоситуации в субъекте Российской Федерации может быть возложено на иные государственные структуры, например Росстат. Подобное сужение и конкретизация основных направлений деятельности положительно скажется на эффективности координационной деятельности комиссий и позволит сосредоточить усилия на значимых, с точки зрения современного осмысления целеполагания, направлениях деятельности комиссий, а именно особом внимании к социальной защите и социальной реабилитации наркозависимых, т.е. решению проблем ресоциализации личности, поскольку конечным фундаментальным назначением современной антинаркотической политики, согласно заявлению председателя Государственного антинаркотического комитета В.П. Иванова, является "сбережение народа".

Решая поставленные задачи, комиссия осуществляет деятельность во взаимодействии с Государственным антинаркотическим комитетом, аппаратом полномочного



представителя Президента РФ в федеральном округе, территориальными органами федеральных органов исполнительной власти, органами государственной власти субъекта Российской Федерации, органами местного самоуправления муниципальных образований, общественными объединениями и организациями.

Сопоставление целей и задач, стоящих перед антинаркотическими комиссиями, а также уяснение их места в системе органов публичной власти позволяет прийти к выводу об их особом правовом статусе. К этому же выводу приводит изучение компетенции и прав комиссии.

Положение об антинаркотической комиссии в субъекте Российской Федерации не использует понятия "полномочия", несмотря на то, что "полномочия" являются неотъемлемым элементом правового статуса и государственного, и муниципального органа. Очевидно, что таковым комиссия не является. Отсутствие властных распорядительных и управленческих полномочий также свидетельствует об особом правовом статусе комиссий в системе органов публичной власти Российской Федерации. Отсутствие необходимых элементов правового статуса (полномочий) свидетельствует о том, что де юре и де факто комиссия является скорее координационным совещательным органом.

Таким образом, несовершенство правового статуса комиссий и нерешенность вопроса о наделении комиссии полномочиями порождает проблемы исполнения принятых решений, имеющих зачастую рекомендательный характер, не всегда влекущих юридическую ответственность должностных лиц.

Одной из важных составляющих правового статуса являются положения об организации деятельности комиссий.

Решение комиссии оформляется протоколом, который подписывается председателем. Для реализации решений комиссии могут подготавливаться проекты нормативных актов высшего должностного лица субъекта Российской Федерации, кроме того руководители территориальных орга-

нов федеральных органов исполнительной власти, органов исполнительной власти субъекта Российской Федерации, входящие в состав комиссии, могут принимать акты, необходимые для реализации решений комиссии.

Резюмируя, следует отметить, что комиссии не наделены возможностью принятия правоприменительных актов. Все решения указанных органов фиксируются в протоколах заседаний комиссий, которые не содержат обязывающих норм.

Формально-юридический анализ правового статуса антинаркотических комиссий невозможен без определения их места в системе субъектов антинаркотической политики.

Указом Президента РФ от 9 июня 2010 г. № 690 определяются основные положения Стратегии государственной антинаркотической политики. В соответствии с данным документом под государственной антинаркотической политикой понимается система стратегических приоритетов и мер, а также деятельность федеральных органов власти, направленная на предупреждение, выявление и пресечение незаконного оборота наркотиков, профилактику немедицинского потребления наркотиков, лечение и реабилитацию больных наркоманией.

В качестве субъектов антинаркотической деятельности, наряду с другими, определены антинаркотические комиссии в субъектах Российской Федерации и в муниципальных образованиях, обеспечивающие координацию деятельности территориальных органов федеральных органов исполнительной власти, органов исполнительной власти субъектов Российской Федерации и органов местного самоуправления, а также организующие их взаимодействие с общественными объединениями по профилактике немедицинского потребления наркотиков и противодействию их незаконному обороту.

Современное переосмысление антинаркотической политики руководством ФСКН России предполагает возможность расширения круга субъектов антинаркотической деятельности путем включения в него ор-



ганов прокуратуры, а также институтов гражданского общества.

Основы правового положения комиссий определяются также Регламентом антинаркотической комиссии в субъекте Российской Федерации, утвержденным председателем Государственного антинаркотического комитета 28 ноября 2007 г.

Председателем комиссии в соответствии с данным документом является высшее должностное лицо субъекта Российской Федерации. Регламентом утверждаются:

полномочия председателя и членов комиссии;

порядок планирования и организации работы комиссии;

порядок подготовки заседаний комиссии;

порядок проведения заседаний комиссии;

порядок и сроки оформления решений, принятых на заседаниях комиссии;

положения о контроле за исполнением поручений, содержащихся в решениях комиссии.

Председатель комиссии утверждает персональный состав комиссии, осуществляет руководство ее деятельностью, дает поручения членам комиссии по вопросам, отнесенным к компетенции комиссии, ведет заседания комиссии, подписывает протоколы заседаний комиссии, принимает решения, связанные с деятельностью комиссии, представляет комиссию по вопросам, отнесенным к ее компетенции. Заместителем председателя комиссии является начальник территориального органа ФСКН России. В отсутствие председателя комиссии либо по его поручению заместитель председателя ведет заседания комиссии и подписывает протоколы заседаний комиссии, дает поручения в пределах своей компетенции. Члены комиссии обладают равными правами при подготовке и обсуждении рассматриваемых на заседании вопросов.

При голосовании член комиссии имеет один голос и голосует лично. Член комиссии, не согласный с принятым комиссией решением, вправе после голосования довести до сведения членов комиссии особое

мнение, которое вносится в протокол. Особое мнение, изложенное в письменной форме, прилагается к протоколу заседания комиссии. Решения комиссии принимаются открытым голосованием простым большинством голосов присутствующих на заседании членов комиссии, председатель голосует последним. При равенстве голосов решающим является голос председательствующего на заседании. Результаты голосования, оглашенные председательствующим, вносятся в протокол.

Решение комиссии оформляется протоколом, который в пятидневный срок после проведения заседания готовится аппаратом комиссии и подписывается председательствующим на заседании.

Исходя из положения о равном статусе всех членов антинаркотической комиссии, а также координационного характера деятельности, полагаем возможным предложить ротацию заместителей председателя комиссии в зависимости от рассматриваемых вопросов. Данное предложение применимо и к комиссиям в муниципальных образованиях.

Анализируя статус антинаркотических комиссий в муниципальных образованиях, следует отметить, что решение о создании комиссий в муниципальном образовании принимается руководителем органа местного самоуправления.

Деятельность комиссий муниципальных образований направлена на решение основных задач государственной антинаркотической политики – постепенное сокращение числа больных наркоманией, снижение количества преступлений, связанных с незаконным оборотом наркотиков, координацию взаимодействия территориальных органов исполнительной власти, органов местного самоуправления, общественных организаций в сфере противодействия злоупотреблению наркотиками и их незаконному обороту.

В связи с тем, что в Указе № 1374 уделяется крайне малое внимание муниципальным антинаркотическим комиссиям, их правовой статус является еще более проблемным, нежели статус комиссий субъек-



тов Российской Федерации. Данное обстоятельство порождает недостатки, которые не позволяют в полном объеме реализовать направления государственной политики в области профилактики наркомании и правонарушений, связанных с оборотом наркотиков.

В состав ряда комиссий территориально отдаленных муниципальных образований формально включаются сотрудники территориальных органов ФСКН России. Территориальная удаленность, слабо развитая система сообщений служат объективными препятствиями эффективного взаимодействия между подразделениями ФСКН России и муниципальными образованиями. Это особенно характерно для располагающих обширной территорией субъектов Российской Федерации, в том числе Красноярского края, Республики Хакасия и др.

Следует отметить как сложившуюся негативную практику следующий факт: во многих муниципальных образованиях на заседаниях комиссий зачастую председательствуют заместители председателей комиссий, являющиеся руководителями подразделений внутренних дел, заместителями глав муниципальных образований либо руководителями подразделений территориального органа ФСКН России. Представляется, что указанное обстоятельство служит субъективным препятствием к исполнению решений, имеющих лишь рекомендательный характер, руководителями ведомств и организаций, не находящихся в отношениях власти-подчинения, но юридически призванных обеспечивать контроль за реализацией мер, направленных на профилактическую работу среди населения.

Одним из важных направлений деятельности муниципальных комиссий является планирование их работы на календарный период с учетом складывающейся наркообстановки, наиболее характерных проблем для данного муниципального образования.

Как показал сравнительный анализ планов работы комиссий Красноярского края и Республики Хакасия и других субъектов Российской Федерации, в ряде муници-

пальных образований работа по планированию зачастую носит формальный характер. На рассмотрение данных комиссий выносятся вопросы, касающиеся результатов оперативно-служебной деятельности правоохранительных органов, итогов работы подразделений муниципальных образований и другие, а иногда и вопросы, мало относящиеся к наркоситуации (например, тушение лесных пожаров на территории муниципальных образований Красноярского края). Напротив, такие важные вопросы, как повышение качества лечения, реабилитации, медицинского освидетельствования, эффективность культурно-просветительских, спортивно-массовых и других мер, не рассматриваются.

Решения комиссий не всегда носят конкретный характер, не определяют сроков исполнения, в ставящихся задачах преобладают неопределенные, расплывчатые формулировки: "повысить, усилить, активизировать...". Значительная часть поручений комиссий носят декларативный, малозначимый и бессрочный характер, в материалах комиссий отсутствует информация о выполнении данных поручений. Выборочный анализ протоколов заседаний показал отсутствие надлежащего контроля за исполнением решений комиссии.

Во многих муниципальных районах, в том числе на территории Красноярского края и Республики Хакасия, отсутствует практика заслушивания отчетов глав сельских поселений о принимаемых антинаркотических мерах, в том числе тех территорий, где имелись факты незаконного культивирования наркосодержащих растений и совершения иных преступлений в сфере незаконного оборота наркотиков.

Следует обратить внимание, что не всеми исполнителями программных мероприятий в комиссию предоставляется информация об их выполнении. Как следствие – главе городского округа и муниципальному району не предоставляются обобщенные сведения о выполнении программы, не вносятся предложения о выработке необходимых дополнительных мер по повышению эффективности совместной деятельности субъектов системы профилактики.



Более того, не все муниципальные образования располагают информацией о наркоситуации и состоянии наркопреступности на их территории, в связи с чем отсутствует объективная информация о наличии и объеме данной проблемы, а также путях и способах ее разрешения.

Общеизвестно, что органы государственной власти взаимозависимы друг от друга в процессе реализации собственных полномочий, а особенно при осуществлении тех, которые требуют прямого или косвенного участия других органов государственной власти [8, с. 53-58]. В Послании Президента РФ Федеральному Собранию в 2000 г. отмечалось, что в стране созданы "острова" и "островки" власти, но между ними не возведено надежных мостов, не выстроено надежного взаимодействия между разными уровнями власти [8, с. 53-58].

О значимости вопросов координации говорит также тот факт, что некоторые авторы настаивают на необходимости принятия отдельного федерального закона, регламентирующего вопросы взаимодействия и координации. Так, в 2011 г. А.А. Максуровым был опубликован проект федерального закона "О координации деятельности федеральных органов государственной власти Российской Федерации, основах координации деятельности органов государственной власти субъектов Российской Федерации и органов местного самоуправления Российской Федерации" [5, с. 27-35].

Согласно Указу № 1374 "О дополнительных мерах по противодействию незаконному обороту наркотических средств, психотропных веществ и их прекурсоров" антинаркотические комиссии в субъектах Российской Федерации создаются "для координации деятельности территориальных органов федеральных органов исполнительной власти, органов исполнительной власти субъектов Российской Федерации и органов местного самоуправления муниципальных образований по противодействию незаконному обороту наркотических средств, психотропных веществ и их прекурсоров, а также для осуществления мо-

нитинга и оценки развития наркоситуации в субъекте Российской Федерации".

Разумеется, согласно п. 4 Указа № 1374 на антинаркотические комиссии возлагается довольно значительный объем задач, которые не замыкаются исключительно на вопросах координации органов публичной власти, однако формально-юридический и системно-структурный анализ компетенции антинаркотических комиссий позволяет сделать вывод о невозможности эффективной работы комиссии без плодотворного взаимодействия с органами власти.

По мнению А.А. Максурова, координационная деятельность, понимаемая именно как разновидность юридической деятельности, является, безусловно, опосредованной правом трудовой, управленческой, государственно-властной деятельностью, осуществляемой компетентными органами. [6] Однако это своеобразная властная деятельность. В современном обществе значительно меняются представления о власти и ее выразителях. [7, с. 41]. Степень властности в отдельных разновидностях управленческой деятельности государственных компетентных органов неодинакова. В отношении координационной деятельности эту степень властности можно охарактеризовать как пониженную. Г.М. Петров, противопоставляя подчинение и координацию, пишет: "основной смысл данной группировки заключается в том, чтобы подчеркнуть, что управление, которое строится на властных отношениях неравных по своему правовому положению участников, осуществляет не только подчинение. В тех случаях, когда между субъектом и объектом управления нет организационной подчиненности, одним из методов воздействия может являться координация" [6]. Координационная деятельность осуществляется именно компетентным органом, обладающим государственно-властными полномочиями. В большинстве случаев это именно государственный орган, понимаемый нами как элемент аппарата государства, наделенный определенной компетенцией. [3, с. 567]



В целом соглашаясь с указанными точками зрения, необходимо отметить, что в отношении антинаркотических комиссий данные теоретические положения неприменимы. Так, антинаркотические комиссии не могут считаться государственными органами (особенно это касается комиссий муниципальных образований), соответственно, они не обладают государственно-властными полномочиями. Вышесказанное обозначает серьезную проблему выполнения решений антинаркотических комиссий.

Выявленные проблемы правового регулирования требуют дальнейшего теоретического осмысления и нормативного урегу-

лирования. Полагаем, что для более эффективной координационной деятельности основные механизмы подобного сотрудничества должны получить правовое закрепление. Более того, по нашему мнению, следует нормативно урегулировать не только вопросы координации деятельности антинаркотических комиссий не только с другими субъектами антинаркотической работы, но и друг с другом. Также в уточнении нуждаются и вопросы компетенции антинаркотических комиссий, юридической силы их решений, ответственности за неисполнение и т.п.

### **Библиографический список**

1. О дополнительных мерах по противодействию незаконному обороту наркотических средств психотропных веществ и их прекурсоров : Указ Президента от 18 октября 2007 г. № 1374 // СПС Консультант Плюс.
2. Об утверждении Стратегии государственной антинаркотической политики Российской Федерации до 2020 года : Указ Президента РФ от 9 июня 2010 г. № 690 // СПС Консультант Плюс.
3. Проблемы общей теории государства и права / под ред. В.С. Нерсесянца. – М., 1999.
4. Регламент антинаркотической комиссии в субъекте Российской Федерации : утв. председателем Государственного антинаркотического комитета 28 ноября 2007 г. // СПС Консультант Плюс.
5. Максуров, А.А. Проект Федерального закона "О координации деятельности федеральных органов государственной власти Российской Федерации, основах координации деятельности органов государственной власти субъектов Российской Федерации и органов местного самоуправления Российской Федерации" / А.А. Максуров // Государственная власть и местное самоуправление. – 2011. – № 9.
6. Максуров, А.А. Координация – наиболее перспективный метод построения системы государственной власти в Российской Федерации / А.А. Максуров // Государственная власть и местное самоуправление. – 2007. – № 9.
7. Тихомиров, Ю.А. Власть в обществе: единство и разделение / Ю.А. Тихомиров // Советское государство и право. – 1990. – № 2.
8. Челпаченко, О.А. Взаимодействие и координация органов исполнительной власти в сфере обеспечения национальной безопасности / О.А. Челпаченко // Административное и муниципальное право. – 2012. – № 2.



УДК 343.13+347.963



**Ольга Юрьевна АЛЕКСАНДРОВА,**  
доцент кафедры уголовного процесса Сибирского  
юридического института ФСКН России  
(г. Красноярск), кандидат юридических наук,  
доцент

aleksandrova.74@bk.ru

## УГОЛОВНОЕ ПРЕСЛЕДОВАНИЕ КАК ОДНО ИЗ ОСНОВНЫХ НАПРАВЛЕНИЙ ДЕЯТЕЛЬНОСТИ ОРГАНОВ ПРОКУРАТУРЫ РОССИЙСКОЙ ФЕДЕРАЦИИ, КЫРГЫЗСКОЙ РЕСПУБЛИКИ И РЕСПУБЛИКИ ТАДЖИКИСТАН

### CRIMINAL PROSECUTION AS ONE OF THE MAIN DIRECTIONS OF THE PROSECUTION BODIES' ACTIVITY IN THE RUSSIAN FEDERATION, THE KYRGYZ REPUBLIC AND THE REPUBLIC OF TAJIKISTAN

*В статье рассматривается сущность уголовного преследования как одного из основных направлений деятельности органов прокуратуры Российской Федерации, Кыргызской Республики и Республики Таджикистан, производится соотношение содержания данной функции в этих государствах.*

*The article deals with the essence of criminal prosecution as one of the main directions of the prosecution bodies' activity in the Russian Federation, the Kyrgyz Republic and the Republic of Tajikistan, the contents of this function in these states are compared.*

**Ключевые слова:** уголовное преследование, поддержание государственного обвинения в суде, функция, прокурор.

**Keywords:** criminal prosecution, support of public prosecution in court, function, prosecutor.

**В** современных условиях в связи с возрастанием различных угроз во всем мире, в том числе со стороны наркобизнеса и мирового терроризма, оказывающих мощное влияние на состояние государственного строя, политических и экономических систем любых государств, а также социально-экономических, политических и личных прав и свобод граждан, продолжает повышаться значение деятельности органов прокуратуры как одного из ведущих правоохранительных институтов не только российского государства, но и стран Содружества Независимых Государств. Являясь "единой централизованной системой органов, осуществляющих надзор за исполнением законов на всей территории государства", прокуратура в России и

других странах СНГ была и остается не только главным надзирающим органом, но и координатором всех правоохранительных органов государства в борьбе с организованной преступностью. Однако в понимании функций современной прокуратуры России и стран СНГ не все так однозначно и просто, как это может показаться на первый взгляд.

Так, в соответствии со статьей 1 Федерального закона от 17 января 1992 г. №2202-1 "О прокуратуре Российской Федерации" (далее – ФЗ "О прокуратуре РФ") одним из основных направлений деятельности прокуратуры Российской Федерации является уголовное преследование, осуществляемое в соответствии с полномочиями, установленными уголовно-процессуальным



законодательством Российской Федерации. Под уголовным преследованием понимается, прежде всего, процессуальная деятельность, осуществляемая стороной обвинения в целях изобличения подозреваемого, обвиняемого в совершении преступления (п. 55 ст. 5 УПК РФ). На наш взгляд, именно в такой, не совсем удачной и достаточно узкой законодательной трактовке функции "уголовного преследования" таится основная методологическая ошибка.

Развивая положение об уголовном преследовании, ч. 1 ст. 20 УПК РФ гласит: "в зависимости от характера и тяжести совершенного преступления уголовное преследование включает в себя обвинение в суде, которое осуществляется в публичном, частно-публичном и частном порядке". Применительно к прокурору ч. 1 ст. 21 УПК РФ уточняет, что он реализует данное направление деятельности по уголовным делам публичного и частно-публичного обвинения. Фактически законодатель этим самым ограничил уголовное преследование, осуществляемое прокурором, лишь его участием в судебном разбирательстве, что, конечно же, является методологически неверным и совершенно не соответствует современным правовым реалиям.

Полагаем, что под уголовным преследованием, осуществляемым прокуратурой, следует понимать основное направление деятельности органов прокуратуры по изобличению в совершении преступления подозреваемого (обвиняемого), предшествующее постановлению приговора (либо прекращению уголовного дела).

При этом можно согласиться с Г.Н. Королевым [2] в том, что содержание уголовного преследования, осуществляемого прокуратурой, включает участие прокурора в уголовном преследовании, осуществляемом другими органами (в досудебном производстве), а также непосредственное осуществление уголовного преследования путем поддержания государственного обвинения в суде.

Стоит отметить, что в настоящее время высказываются мнения о том, что прокурор не осуществляет функции уголовного преследования, в частности в досудебном производстве. [1; 3] Считаем, что с данными утверждениями нельзя согласиться в силу того, что некоторые полномочия, предусмотренные УПК РФ, направлены на инициирование уголовного преследования, осуществляемого дознавателем и органом дознания, собирание доказательств в отношении подозреваемого, обвиняемого, а также применение мер процессуального принуждения в отношении указанных лиц и др.

При этом уголовно-процессуальный закон (ч.ч. 1 и 2 ст. 37 УПК РФ), указывая компетенцию прокурора, "закрывающуюся" в осуществлении от имени государства уголовного преследования в ходе уголовного судопроизводства, а также надзора за процессуальной деятельностью органов дознания и органов предварительного следствия", не разграничивает полномочия прокурора по данным направлениям деятельности, излагая их общим перечнем.

Полагаем, из ст. 37 УПК РФ необходимо выделить следующие основные полномочия прокурора по осуществлению уголовного преследования, которыми он наделен в досудебном производстве:

п. 2 – выносить мотивированное постановление о направлении соответствующих материалов в следственный орган или орган дознания для решения вопроса об уголовном преследовании по фактам выявленных прокурором нарушений уголовного законодательства;

п. 4 – давать дознавателю письменные указания о направлении расследования, производстве процессуальных действий;

п. 5 – давать согласие дознавателю на возбуждение перед судом ходатайства об избрании, отмене или изменении меры пресечения либо о производстве иного процессуального действия, которое допускается на основании судебного решения;

п. 6 – отменять незаконные или необоснованные постановления нижестоящего прокурора в порядке, установленном УПК РФ;



п. 8 – участвовать в судебных заседаниях при рассмотрении в ходе досудебного производства вопросов об избрании меры пресечения в виде заключения под стражу, о продлении срока содержания под стражей либо об отмене или изменении данной меры пресечения, а также при рассмотрении ходатайств о производстве иных процессуальных действий, которые допускаются на основании судебного решения, и при рассмотрении жалоб в порядке, установленном статьей 125 УПК РФ;

п. 8.1 – при наличии оснований возбуждать перед судом ходатайство о продлении срока домашнего ареста или срока содержания под стражей по уголовному делу, направляемому в суд с обвинительным заключением или обвинительным актом;

п. 11 – изымать любое уголовное дело у органа дознания и передавать его следователю с обязательным указанием оснований такой передачи;

п. 12 – передавать уголовное дело или материалы проверки сообщения о преступлении от одного органа предварительного расследования другому (за исключением передачи уголовного дела или материалов проверки сообщения о преступлении в системе одного органа предварительного расследования) в соответствии с правилами, установленными ст. 151 УПК РФ, изымать любое уголовное дело или любые материалы проверки сообщения о преступлении у органа предварительного расследования федерального органа исполнительной власти (при федеральном органе исполнительной власти) и передавать его (их) следователю Следственного комитета Российской Федерации с обязательным указанием оснований такой передачи;

п. 13 – утверждать постановление дознавателя о прекращении производства по уголовному делу;

п. 14 – утверждать обвинительное заключение, обвинительный акт или обвинительное постановление по уголовному делу;

п. 15 – возвращать уголовное дело дознавателю, следователю со своими письменными указаниями о производстве дополни-

тельного расследования, об изменении объема обвинения либо квалификации действий обвиняемых или для пересоставления обвинительного заключения, обвинительного акта или обвинительного постановления и устранения выявленных недостатков.

Полагаем, из сущности данных полномочий вытекает, что процессуальная деятельность прокурора в досудебном производстве направлена на привлечение конкретного лица к уголовной ответственности, что соответствует содержанию уголовного преследования.

Кроме того, необходимо учитывать, что до внесения изменений в УПК РФ Федеральным законом от 12 апреля 2007 г. №47-ФЗ прокурор в досудебном производстве наделялся более широкими полномочиями, характеризующими его как руководителя уголовного преследования. Перечислим эти полномочия прокурора: возбуждение уголовных дел, их прекращение, приостановление предварительного следствия; проверку уголовных дел, материалов и иных сведений о совершенных преступлениях; отмену незаконных и необоснованных постановлений как следователей, так и дознавателей; санкционирование производства некоторых следственных действий; продление срока расследования; дачу письменных указаний о расследовании преступлений; изъятие дела от органа дознания и передачу его следователю, передачу дела от одного следователя другому; возвращение уголовных дел для дополнительного расследования и т.д.

Вместе с тем уголовно-процессуальное законодательство (ст. 37 УПК РФ и др.) предоставляло прокурору право участвовать в производстве дознания и предварительного следствия, в необходимых случаях лично производить отдельные следственные действия, а также, возбудив дело или изъяв его у органа дознания или следователя, расследовать его самостоятельно в полном объеме. Кроме того, он был вправе принять к своему производству или поручить подчиненному ему прокурору либо следователю расследование любого пре-



ступления и др. В настоящий момент большинство этих полномочий принадлежит руководителю следственного органа.

Таким образом, внесение изменений в УПК РФ и произошедшее в связи с этим трансформирование полномочий, хотя и было существенным, но не позволяет сделать однозначного вывода о лишении прокурора функции уголовного преследования в досудебном производстве. Законодатель, сохранив часть полномочий прокурора, направленных на инициирование уголовного преследования и обеспечение неотвратимости ответственности лиц, виновных в совершении преступления, позволяет заключить о возможности его участия в уголовном преследовании, осуществляемом другими органами (в первую очередь, дознавателем и органом дознания).

Часть 2 ст. 35 ФЗ "О прокуратуре РФ" дает разъяснение, что, осуществляя уголовное преследование в суде, прокурор выступает в качестве государственного обвинителя.

Статья 246 УПК РФ регламентирует деятельность государственного обвинителя в уголовном судопроизводстве. Так, в ходе судебного следствия он представляет доказательства виновности подсудимого, участвует в их исследовании, излагает суду свое мнение по существу обвинения, высказывает суду предложения о применении уголовного закона и назначении наказания, предьявляет и поддерживает предьявленный по уголовному делу гражданский иск, если этого требует охрана прав граждан, общественных или государственных интересов; участвует в судебных прениях по уголовному делу, выступая с обвинительной речью, в которой он анализирует исследованные доказательства, излагает суду свое мнение по существу выдвинутого обвинения. Если в ходе судебного разбирательства государственный обвинитель придет к убеждению, что представленные доказательства не подтверждают предьявленное подсудимому обвинение, он отказывается от обвинения и излагает суду мотивы отказа. Полный или частичный отказ государственного обвинителя от обвинения в

ходе судебного разбирательства влечет за собой прекращение уголовного дела или уголовного преследования полностью или в соответствующей его части.

Таким образом, в содержание уголовного преследования, осуществляемого прокуратурой, необходимо включать два элемента. Первый: участие в уголовном преследовании, осуществляемом другими органами (органом дознания и дознавателем), посредством реализации полномочий, направленных на обеспечение неотвратимости ответственности лиц, виновных в совершении преступления. Второй: непосредственное осуществление уголовного преследования путем поддержания государственного обвинения в суде.

Проанализируем законодательство Кыргызской Республики и Республики Таджикистан с целью установления сущности уголовного преследования, осуществляемого органами прокуратуры данных государств.

Конституционный закон Республики Таджикистан от 25 июля 2005 г. "Об органах прокуратуры Республики Таджикистан" (далее – КЗ РТ "Об органах прокуратуры РТ") в ст. 5, предусматривающей основные направления деятельности органов прокуратуры, прямо не указывает на осуществление уголовного преследования, а ведет речь, во-первых, о расследовании преступлений; во-вторых, об участии прокурора в рассмотрении дел судами.

Статья 32 КЗ РТ "Об органах прокуратуры РТ", посвященная расследованию преступлений, расположена законодателем в главе 4, регламентирующей прокурорский надзор за исполнением законов органами, осуществляющими оперативно-розыскную деятельность, дознание и предварительное следствие, что, по нашему мнению, приводит к смешению функций прокуратуры, учитывая, что в ст. 5 законодатель сам разграничил данные направления деятельности прокуратуры. При этом функция "участие в рассмотрении дел судами", указанная в ст. 5 того же закона, и глава 5, раскрывающая ее сущность, имеет более широкое значение (чем уголовное



преследование осуществляемое органами прокуратуры Российской Федерации), так как включает участие прокурора в рассмотрении уголовных, гражданских и экономических дел судом.

Только статья 6 Уголовно-процессуального кодекса Республики Таджикистан (далее – УПК РТ) содержит термин "уголовное преследование", под которым понимается процессуальная деятельность, осуществляемая прокурором, следователем, дознавателем в целях установления деяния, запрещенного уголовным законом, и совершившего его лица, привлечения последнего в качестве обвиняемого, а также для обеспечения применения к такому лицу наказания или других принудительных мер. В соответствии с ч. 4 ст. 24 УПК РТ "Прокурор в предусмотренных УПК РТ случаях вправе осуществлять уголовное преследование по делам частного и частно-публичного обвинения, независимо от позиции лица, пострадавшего от преступления". При этом обязанность осуществления уголовного преследования в соответствии со ст. 26 УПК РТ заключается в компетенции прокурора, следователя, дознавателя возбудить уголовное дело в каждом случае обнаружения преступления, принять все предусмотренные законом меры к установлению события преступления, лица, его совершившего, и при наличии достаточных доказательств передать материалы дела на разрешение суда. Таким образом, законодатель в данном случае ведет речь о расследовании преступлений вышеуказанными должностными лицами.

Раскрывая термин "прокурор", законодатель указывает его компетенцию, заключающуюся в осуществлении обвинения от имени государства и уголовного преследования на всех стадиях уголовного процесса (ст. 36 УПК РТ).

Таким образом, законодатель, трактуя термины "уголовное преследование" и "осуществление обвинения от имени государства", включает второе в первое.

Статья 3 Закона Кыргызской Республики от 17 июля 2009 г. № 224 "О прокура-

туре Кыргызской Республики" (далее – Закон КР "О прокуратуре КР") перечисляет функции, осуществляемые органами прокуратуры: поддержание государственного обвинения в суде, уголовное преследование должностных лиц государственных органов. Более детальную регламентацию данных положений дает Уголовно-процессуальный кодекс Кыргызской Республики (далее – УПК КР).

Часть 2 ст. 8 УПК КР регламентирует участие прокурора в уголовном судопроизводстве и указывает, что он осуществляет уголовное преследование и участвует в судебном разбирательстве дел. При этом УПК КР не содержит термина, раскрывающего понятие "уголовное преследование".

Статья 5 УПК КР относит к участникам процесса следователя, прокурора (государственного обвинителя), таким образом, акцентируя внимание на статусе прокурора, выступающего в суде в качестве государственного обвинителя. Статья 33 УПК КР уточняет данное положение: "Прокурор является государственным должностным лицом, в пределах своей компетенции осуществляющим уголовное преследование (прокурор вправе возбуждать уголовное дело и расследовать его в полном объеме или поручать его расследование следователю в соответствии с УПК КР). Прокурор поддерживает от имени государства обвинение на всех стадиях уголовного процесса. Прокурор, участвующий в рассмотрении уголовного дела судом и поддерживающий обвинение, именуется государственным обвинителем".

Из этого можно заключить, что прокурор осуществляет уголовное преследование (в досудебном производстве) и поддерживает от имени государства обвинение, в том числе выступая в качестве государственного обвинителя, то есть законодатель разграничивает данные функции.

Представляет интерес ч. 2 ст. 34 УПК КР, которая гласит: "Осуществляя надзор за законностью расследования уголовных дел, прокурор уполномочен в соответствии с п. 10 поддерживать обвинение в суде".



Из этого можно сделать вывод, что поддержание государственного обвинения в суде входит в отрасль прокурорского надзора, что, по нашему мнению, исходя из сущности прокурорского надзора, представляется не совсем верным.

При этом ч. 2 ст. 40 Закона КР "О прокуратуре КР" гласит: "Осуществляя уголовное преследование в суде, прокурор выступает в качестве государственного обвинителя". Данное положение вступает в противоречие не только с вышеуказанными нормами УПК КР, но и с положениями самого закона "О прокуратуре КР", в частности, ст. 3, перечисляющей самостоятельные функции органов прокуратуры: поддержание государственного обвинения в суде, уголовное преследование должностных лиц государственных органов.

Таким образом, считаем, что Закон Кыргызской Республики "О прокуратуре Кыргызской Республики" и Уголовно-процессуальный кодекс Кыргызской Республики, регламентирующие осуществление прокурором уголовного преследования, нуждаются в соответствующей корректировке.

Кроме того, проанализировав законодательство Российской Федерации и Республики Таджикистан, регулирующее деятельность органов прокуратуры по осуществлению уголовного преследования, стоит констатировать, что его содержание включает в себя поддержание обвинения в суде, то есть они соотносятся как часть

и целое. При этом в отличие от российского законодательства УПК РТ регламентирует "обязанность осуществления уголовного преследования, заключающуюся в компетенции прокурора возбудить уголовное дело в каждом случае обнаружения преступления, принять все предусмотренные законом меры к установлению события преступления, лица, его совершившего, и при наличии достаточных доказательств передать материалы дела на разрешение суда", то есть по непосредственному расследованию им уголовных дел о преступлениях.

В отличие от законодательства вышеуказанных государств УПК КР предусматривает обязанность осуществления прокурором уголовного преследования в досудебном производстве и поддержание от имени государства обвинения, в том числе в суде, то есть законодатель разграничивает данные функции. При этом стоит отметить наличие сходства в полномочиях прокурора в досудебном производстве, предусмотренных УПК РТ и УПК КР, по реализации функции уголовного преследования, в частности возможности возбуждать уголовное дело и расследовать его в полном объеме.

Сущность же поддержания государственного обвинения в суде во всех анализируемых государствах не имеет существенных различий.

### **Библиографический список**

1. Амирбеков, К.И. Развитие обвинительной функции прокуратуры России в судебных стадиях уголовного судопроизводства / К.И. Амирбеков // Законность. – 2012. – № 6.
2. Королев, Г.Н. Теоретические и правовые основы осуществления прокурором уголовного преследования в российском уголовном процессе : автореф. дис. ... докт. юрид. наук : 12.00.09 / Г.Н. Королев. – Нижний Новгород, 2005.
3. Стрельников, В.В. К вопросу об осуществлении прокуратурой уголовного преследования / В.В. Стрельников // Право и безопасность. – 2012. – № 1 (41).



УДК 316.2+316.37



**Наталья Владимировна МАСЛОДУДОВА,**

доцент кафедры гуманитарных и социально-экономических дисциплин Сибирского юридического института ФСКН России (г. Красноярск), кандидат философских наук, доцент

nata.maslodudove@yandex.ru

## РОЛЬ ДУХОВНОСТИ В ФОРМИРОВАНИИ АНТИНАРКОТИЧЕСКОГО МИРОВОЗЗРЕНИЯ

### THE ROLE OF SPIRITUALITY IN THE FORMATION OF ANTI-DRUG WORLDVIEW

*На основе анализа понятий и взаимосвязи между ними определяется роль духовности в формировании антинаркотического мировоззрения.*

*The role of spirituality in the formation of anti-drug worldview on the basis of analysis of notions and their correlation is defined in the following article.*

**Ключевые слова:** антинаркотическое мировоззрение, антинаркотическая установка, антинаркотическая культура, антинаркотическое воспитание, духовность, духовная культура личности.

**Keywords:** anti-drug worldview, anti-drug aim, anti-drug culture, anti-drug education, spirituality, spiritual culture of a person.

**А**нтинаркотическое мировоззрение представляет собой элемент системы общественного мировоззрения или мировоззрения отдельной личности, включающий в себя идейные представления, жизненные установки, мотивы, принципы, связанные с формированием духовно-нравственного иммунитета и нетерпимостью к потреблению и распространению наркотиков.

При рассмотрении данного вопроса наряду с термином "антинаркотическое мировоззрение" в современной литературе употребляют такие понятия, как "антинаркотическая установка", "здоровый образ жизни", "антинаркотическая культура", "антинаркотическое воспитание".

В указанном многообразии понятий важно определиться во взаимосвязи определений, чтобы не оказаться, по выражению Ф. Бэкона, в плену "идолов рынка".

Неправильное употребление понятий или подмена одних другими часто приводят к непониманию сущности проблемы.

Антинаркотическая установка, по определению В.В. Аршиновой [1], представляет собой один из видов многоуровневой установки, закрепляющей алгоритм обеспечения человека личностными ресурсами в условиях ясности сознания. Синонимом антинаркотической установки является здоровый образ жизни.

С позиции деятельностного подхода культура в широком смысле – это любая деятельность людей, это любое их поведение и поступки. Исходя из этого, говоря об антинаркотической культуре, следует иметь в виду деятельность людей, направленную на здоровый образ жизни (сформированную антинаркотическую установку), в котором находит свое выражение антинаркотическое мировоззрение. Средством форми-



рования и развития антинаркотического мировоззрения выступает антинаркотическое воспитание.

Таким образом, взаимосвязь между указанными выше понятиями представляется следующим образом: антинаркотическое воспитание является средством формирования антинаркотического мировоззрения, которое, в свою очередь, определяет антинаркотическую установку (здоровый образ жизни), реализующуюся через антинаркотическую культуру. При этом влияние мировоззрения и культуры друг на друга является взаимообусловленным. "Мировоззрение пронизывает собой все содержание сознания, влияет на подсознательное и бессознательное в человеческой психике. И в свою очередь, всем своим содержанием человеческое сознание, его психика формируют мировоззренческие устои человека" [10].

Кроме того, необходимо понимать, что антинаркотическое мировоззрение является составной частью мировоззрения в целом, антинаркотическая культура – элемент общей культуры, а антинаркотическое воспитание – составная часть целостной системы воспитания, охватывающей весь этап социализации личности.

Учитывая вышеуказанное, необходимо понимать, что нельзя делать из антинаркотического мировоззрения отдельную сферу, которой можно заниматься совершенно изолированно, и, наоборот, нельзя делать из антинаркотического мировоззрения универсальный фундамент для всего личного и социального развития человека. Только целостная система мировоззрения закладывает старт личности в изучении окружающего мира и в формировании ее культуры.

Различные способы формирования мировоззрения обуславливают различные его уровни в зависимости от степени развитости, содержания и направленности, а также степени его самостоятельности. Вместе с тем, несмотря на различия между людьми, есть ценности и представления, которые их объединяют. К таковым, например, можно отнести долг, ответственность, гума-

низм, достоинство, патриотизм, благополучие и т.п. В формировании представлений об этих понятиях мы стремимся к некой универсальности, чтобы иметь возможность общаться и взаимодействовать. В этой универсальности ценностей и представлений мировоззрение выступает как духовная характеристика человека. Как справедливо отмечает П. Зорин, "при сформированном духовном мировоззрении у человека не возникает проблем в выборе пути и средств, которые он будет использовать в своей работе. Тогда практически любые действия человека, отношение к любой реальности будут практикой на духовном пути" [5]. Мировоззрение в такой его характеристике, как объективность, самостоятельность, действенность, то есть способность воплощаться в волевые импульсы, является мерилем развитости личности.

Мировоззрение человека формируется под влиянием целого комплекса факторов, охватить которые не представляется возможным хотя бы потому, что сам человек – это особый сложный, многообразный мир, познание которого бесконечно. "Природный ум, склад ума, жизненный опыт человека, место в жизни, образованность и многое другое, в том числе и случайные стечения обстоятельств, – все вместе в совокупности влияет на формирование мировоззрения человека" [10]. В данной статье для нас важно определить, какую роль среди факторов формирования мировоззрения занимает духовность.

В истории развития философской мысли сложилось устойчивое представление о том, что начало человеческой гармонии заключено в духовной культуре личности, которую осмысливают как внутреннюю духовную сущность человека и в которой усматривают силу, обеспечивающую человеку активное действующее начало.

Духовная культура воспринимается как проявление определенных личностных качеств и всегда несет в себе черты индивидуальности. Учитывая это, мы можем сказать, что духовная культура личности – это деятельность личности, направленная на присвоение общественных отношений в



виде знаний, умений и образов, имеющих ценностную окраску, и активность личности, связанная с преобразованием самих общественных отношений.

Духовная культура личности должна включать в себя определенные мировоззренческие и социально-психологические качества личности, внутреннюю свободу и раскрепощенность личности вместе с чувством социальной ответственности и разумного самоограничения.

Такое понимание связано с рассмотрением духовности как характеристики внутреннего мира человека, определяемого гносеологической потребностью "для себя" и социальной потребностью "для других", являющимися высшими потребностями личности. Первая потребность связана с поиском истины, самостоятельностью мысли, независимостью суждений, чувством собственного достоинства. Вторая – с бескорыстием, альтруизмом, способностью к сочувствию, состраданию и жертвенности. Учитывая, что духовность представляет собой диалектическое единство этих двух видов потребностей, ее можно рассматривать как способ соединения образа мира с нравственным законом личности. Человек духовен в той степени, в какой вышеуказанные потребности становятся доминантами его поступков и поведения.

Таким образом, можно сказать, что духовность – это способность человека открывать, воспринимать и переживать истину, добро и красоту, усваивать их, преломляя через свое "Я", и в соответствии с этим строить свое поведение и всю жизнедеятельность. Это личный, интимный мир человека, его заинтересованность и добровольное исполнение норм нравственности.

И. Ильин писал: "... внутренний духовный опыт делает человекообразное существо воистину человеком, т.е. духовной личностью, с неразложимым, священным центром, с индивидуальным характером, со способностью духовно творить и наполнять духом общественную жизнь, свободу, семью, Родину, государство, частную собственность, науку и искусство" [7, с. 70].

Именно поэтому, будучи качественной характеристикой идеального бытия людей, духовность представляет собой основу антинаркотической установки личности (здорового образа жизни), так как фиксирует своеобразное состояние социальной активности личности, постоянно побуждающее ее к поиску соответствующих форм общественной самореализации. [9] В процессе постоянного развития личности все большее значение приобретают внутренние движущие силы, позволяющие человеку более самостоятельно определять задачи и направление собственного развития. Система ценностных ориентаций личности выступает в качестве регулятора и механизма такого развития, определяя форму реализации намеченных целей, и при утрате ими побудительной силы в результате их достижения начинает стимулировать постановку новых значимых целей.

Мировоззрение, определяющее антинаркотическую установку личности, отражает систему жизненных ценностей, общепризнанную различными слоями общества и гарантирующую духовное и душевное здоровье. Такая система ценностей способна сформировать у человека активное неприятие образа жизни в различного вида зависимостях. "Понятие "зависимость (аддикция)" сложно определить, и использование этого термина довольно противоречиво, вместе с тем центральным в этом определении является все же зависимость от веществ или видов деятельности" [14]. Как справедливо отмечают В.Е. Шинкевич и Т.В. Куприяничик, "зависимостям подвержены и малые дети, и молодежь, и трудоспособная часть населения, и умудренные опытом старцы. <...> Зависимость, как правило, "не ходит одна", она актуализирует сопутствующие проблемы, зачастую еще более опасные, чем само пристрастие к чему-либо или кому-либо, аккумулирует эти опасности, приводит не только к социальной дезинтеграции личности, но очень часто к ее физическому разрушению" [13].

Для формирования антинаркотического мировоззрения как составной части целостной системы мировоззрения человека



необходимы три фактора. Первый из них – это собственный опыт, второй – соответствующие образцы, предлагаемые обществом, и третий – информация. Роль духовности личности, сформировавшейся в процессе собственного опыта, оказывается определяющей именно в выборе предлагаемых образцов и информации.

Особое значение это приобретает в условиях мировоззренческого кризиса, когда, например, под влиянием общественных процессов происходит разрушение прежнего мировоззрения, а новое еще не сформировано. В такой ситуации духовность помогает восстановить мировоззренческую целостность личности и не позволяет заполнить ее место химическим или духовным суррогатами (алкоголем, наркотиками, мистикой, сектантством и т.п.).

Непростая демографическая ситуация в современной России ставит проблему оздоровления нации и формирование здорового образа жизни населения в один ряд с такими ценностями, как обновление общества на социально-экономическом уровне и совершенствование политической системы. Кроме того, в изменившейся за последний год международной обстановке вопрос здорового поколения приобретает характер национальной безопасности. Здоровый образ жизни есть "многоуровневая система отношений субъекта и окружающего мира, поэтапно формируемая на основе универсальных закономерностей как наиболее эффективной направленности развития при создании субъектом комплекса прямых и обратных причинных связей" [11, с. 9]. А.П. Бызов отмечает, что применительно к человеку система здорового образа жизни характеризуется отношениями в пространстве жизни человека и его проживанием во времени, когда инволюционно-эволюционная цикличность поэтапного формирования личности становится определяющей.[2]

Организация антинаркотической профилактической деятельности, которая входит в систему воспитательной работы, направлена на формирование социокультурального пространства, которое предпола-

гает объединение всех здоровых, интеллектуальных, нравственно-волевых, культурно-ценностных, мировоззренческих, профессиональных ресурсов с целью формирования активного, адаптивного, высокофункционального жизненного стиля, проявляющегося в культуре общества и отдельного человека. Формирование антинаркотического мировоззрения не может осуществляться в отрыве от формирования ценностей, связанных с чувством собственного достоинства, патриотизма, национальной гордости и в целом норм обыденного поведения, принимаемого обществом. Г.Р. Галиева и Р.Р. Бакирова предлагают следующие ценности антинаркотического мировоззрения: достоинство, ответственность и благополучие. "Достойный человек – это человек, обладающий такими моральными качествами, которые позволяют ему быть уважаемым и уважающим себя, а значит, человеком, верящим в себя. Ему не требуется мира иллюзий, его чувства не требуют искусственного допинга" [3]. Достоинство человека, основу которого во многом закладывает духовность, проявляется в следовании свободно избранным высшим ценностям жизни среди всего многообразия предлагаемых образцов. "Не становитесь холопом другого человека. Не допускайте безнаказанного попрания ваших прав, не делайте долгов (если у вас нет полной уверенности, что вы можете их вернуть). Не принимайте благодарностей. Не становитесь прихлебателями или льстецами. Тогда, говорит И. Кант, вы сохраните свое достоинство" [4, с. 160]. Чувство достоинства, проявляющееся в умении сделать выбор, демонстрирует степень духовной свободы человека.

Говоря об ответственности как ценности антинаркотического мировоззрения, Г.Р. Галиева и Р.Р. Бакирова обращают внимание на то, что "ответственность – это готовность взять на себя груз принятия решения и санкций за неудачу. <...> Уход от ответственности в мир иллюзий – это игнорирование ответственности и перед законом, и перед близкими людьми, и, в конечном счете перед собой" [3].



Ж.-П. Сартр отмечал, что каждый человек, обладая свободой воли, несет ответственность за все, что творится в мире.[6] Именно поэтому ответственность вытекает из такой ценности, как достоинство. При этом прочность и устойчивость ответственности перед обществом или законом во многом зависит от такого фундаментального свойства личности, как совесть, отражающая ответственность за себя и близких перед самим собой. Совесть можно считать главной духовной ценностью, определяющей жизнь человека в обществе и в государстве, о наличии которой говорит чувство стыда. "Совесть есть инстинкт сообразовать себя самого с моральными законами. <...> У нас есть способность оценивать нас самих согласно моральным законам; этой способностью мы можем пользоваться по произволу. Совесть же обладает влекущей властью вызывать нас на суд против нашей собственной воли по поводу правомерности или неправомерности наших действий. <...> Совесть представляет в нас божественный суд: во-первых, потому что она оценивает наши настроения и поступки по святости и чистоте закона; во-вторых, потому что мы не можем обмануть ее; и, наконец, в-третьих, потому что мы не можем уклониться от нее, ибо она, подобно божественному вездесущию, предстоит нам" [8]. Исходя из этого, понятно, что суд совести гораздо действеннее любого социального контроля и внешнего осуждения. "Изо всех земных существ один человек может отно-

ситься к себе самому критически. <...> Мы себя судим, а при суде разумном, добросовестном и осуждаем. <...> Размышление указывает нам на всегдашний и всеобщий факт нашего несовершенства, а совесть говорит, что этот факт не есть для нас только внешняя необходимость, а зависит также и от нас самих" [12, с. 629].

Чувство достоинства и ответственности обеспечивает гармонию человека с самим собой и служит основанием для взаимодействия с другими людьми, потому что человеку ни с кем не будет хорошо, если ему плохо с самим собой. Эвдемонистическая направленность как ощущение счастливой жизни лежит, по мнению Г.Р. Галиевой и Р.Р. Бакировой, в основе благополучия человека. "Благополучный человек – это человек, измеряющий комфорт своей жизни не материальными ценностями (хотя и не игнорирует их), а благополучием своего умственного и физического состояния, своего духовного и душевного здоровья" [3].

Антинаркотическое мировоззрение, в основе которого лежат такие ценности, как достоинство, ответственность и благополучие личности, помогает человеку созидать свою жизнь, находя смысл в реализации своего творческого потенциала через ее подлинное многообразие. Формирование такого мировоззрения осуществляется посредством целостной системы воспитания человека, направленного на развитие духовности, составляющей его основу.

### Библиографический список

1. Аршинова, В.В. Психологическая устойчивость как фактор формирования антинаркотической установки у подростков : автореферат дис. ... канд. психол. наук / В.В. Аршинова. – М., 2004.
2. Бызов, А.П. Мировоззренческие аспекты основ здорового образа жизни / А.П. Бызов. – Красноярск, 2001.
3. Галиева, Г.Р. К благополучию – через достоинство и ответственность / Г.Р. Галиева, Р.Р. Бакирова // О мерах, путях и методах социальной защиты населения от негативного воздействия наркомании в субъектах РФ : межрегиональная научно-практическая Интернет-конференция. – URL: <http://conf.gnkrb.ru>.



4. Гулага, А. Кант / А. Гулага. – М., 1981.
5. Зорин, П. О формировании мировоззрения / П. Зорин. – URL: <http://soznanie.spb.su>.
6. Зотов, А.Ф. Экзистенциализм Ж.-П. Сартра. Проблематика свободы и ответственности личности / А.Ф. Зотов, Ю.К. Мельвиль // Западная философия XX века. – URL: <http://society.polbu.ru>.
7. Ильин, И. Собр. соч. : в 10 т. / И. Ильин. – М., 1993. – Т.1.
8. Кант, И. Лекции по этике / И. Кант. – М., 2000.
9. Маслодудова, Н.В. Духовность как основа формирования антинаркотической установки личности / Н.В. Маслодудова // Актуальные проблемы профилактики наркомании и противодействия правонарушениям в сфере легального и незаконного оборота наркотиков : национальный и международный уровни : материалы XVII международной научно-практической конференции (17-18 апреля 2014 г.) : в 2 ч. / отв. ред. И.А. Медведев. – Красноярск, 2014.
10. Мировоззрение и гуманитарное знание [Электронный ресурс]: URL: <http://philosophy.mitht.ru/mirovozzrenie.htm>.
11. Поляков, В.А. Моделирование системы здорового образа жизни: модель успеха / В.А. Поляков. – Мн., 2000.
12. Соловьев, В.С. Идея сверхчеловека / В.С. Соловьев // Соч. : в 2 т. – М., 1998. – Т. 2.
13. Шинкевич, В.Е. Феномен наркотической и других зависимостей как проблема социологического исследования / В.Е. Шинкевич, Т.В. Куприянич // Вестник СибЮИ ФСКН. – 2014. – № 1.
14. Alavi S.S., Ferdosi M., Jannatifard F., Eslami M., Alaghemandan H., Setare M.. Behavioral Addiction versus Substance Addiction: Correspondence of Psychiatric and Psychological Views // International Journal of Preventive Medicine. – 2012. – April. – №3(4): P. 290-294. – URL: <http://www.ncbi.nlm.nih.gov/pmc/articles/PMC3354400>.



УДК 343.2/7

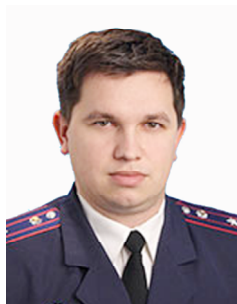

**Алексей Александрович КАШКАРОВ**,  
начальник кафедры уголовного права и  
криминологии Крымского филиала Краснодарского  
университета МВД России (г. Симферополь),  
кандидат юридических наук, старший научный  
сотрудник

kahskarov79@gmail.com



**Игорь Александрович ДОБРОРЕЗ**,  
доцент кафедры уголовного права Крымского  
филиала Российского университета правосудия  
(г. Симферополь), кандидат юридических наук,  
доцент

dobr\_ig@rambler.ru

## НАРКОМАНИЯ КАК ДЕТЕРМИНАНТА НАСИЛЬСТВЕННЫХ ПРЕСТУПЛЕНИЙ СЕКСУАЛЬНОГО ХАРАКТЕРА

### DRUG ADDICTION AS A DETERMINANT OF VIOLENT CRIMES OF SEXUAL NATURE

*Рассмотрена наркомания в качестве причин и условий, существенно влияющих на совершение насильственных преступлений сексуального характера, проведена краткая характеристика психических аномалий, которые влекут сексуальные расстройства связанные с употреблением наркотических средств.*

*The drug addiction as a reason and condition that significantly influence on commission of violent crimes of sexual nature is considered in the article. The brief description of psychic anomalies which involve sexual frustrations connected with drug use is given.*

**Ключевые слова:** наркотики, прекурсоры аналоги, психотропные вещества, преступление, насилие, сексуальные преступления.

**Keywords:** drugs, precursors analogs, psychotropic substances, crime, violence, sexual crimes.

**Е**ще в XIX веке Ч. Ломброзо в работе "Преступный человек" отмечал: "Без сомнения, все вещества, ненормальным образом возбуждающие головной мозг, рано или поздно приведут к преступлению, самоубийству или сумасшествию..." [7, с. 56]. Таким образом, употребление разного рода стимулирующих средств приводит к изменению поведения человека;

изменения могут носить разный характер, но чаще всего негативный, и выражаются в виде девиантных отклонений.

Одним из наиболее распространённых видов девиантного поведения является наркомания, которая представляет собой серьёзную угрозу для национальной безопасности.[8, с.17] Опасность наркомании проявляется в нескольких плоскостях:



медицинская – у лица формируется непреодолимая зависимость, в процессе длительного употребления наркотических и психотропных средств происходит неотвратимое изменение состояния здоровья; психологическая – структурно перестраивается внутренний мир человека, формируются антисоциальные психологические установки, утрачивается возможность осознавать и контролировать свое поведение; социальная – утрата социальных связей и общепризнанных социальных ценностей, формирование асоциального поведения, социальная деградация; криминологическая – рост корыстной, насильственной и корыстно-насильственной преступности. Как указывают некоторые авторы, и мы с ними согласны, общественная и социальная опасность наркотизма состоит в том, что лица, употребляющие наркотики, постепенно утрачивают способность к продуктивной общественно полезной деятельности.[6, с. 173]

Как показывают статистические данные Генеральной прокуратуры РФ, количество преступлений, совершаемых в состоянии наркотического опьянения, возросло с 11513 в 2010 г. до 25221 в 2013 г. [4] Ученые постоянно акцентируют внимание на тесной взаимосвязи между совершением насильственных преступлений, в том числе убийств, и употреблением наркотических веществ. Результаты исследований показывают, что от 60 до 90% насильственных преступлений совершаются в состоянии опьянения (алкогольного либо наркотического).[1, с.40]

Стремительное распространение наркомании в нашем обществе связано с потерей значительной частью населения, в большей части молодежью, жизненных перспектив и идеологических ориентиров, употребление наркотиков является попыткой избежать жизненные проблемы, отойти от бытовых проблем, семейного дискомфорта и т.д. Низкая самооценка, чувство собственной неполноценности и несостоятельности, отчуждения и ненужности обществу "ликвидируются" при употреблении наркотиков, однако обостряются после

окончания их действия. Отдельно также следует отметить, что наркотические и психотропные средства постепенно приходят на смену алкоголю как атрибуту молодежных развлекательных мероприятий, которые становятся неотъемлемой частью молодежной субкультуры, компонентом общения в подростково-молодежной среде. Также следует отметить, что наркомания имеет ряд негативных тенденций, среди которых омоложение, феминизация, увеличение количества сбыта и употребление тяжелых (органических и синтетических) наркотиков, широкая социальная распространенность, развитие криминальной экономики.

Можно проследить пять основных видов связи наркомании с преступностью: 1) провокационная – находясь в состоянии наркотического возбуждения, наркоманы склонны к совершению агрессивных действий, в том числе и преступного характера; 2) мотивационная – для получения очередной дозы наркоманы совершают корыстные или корыстно-насильственные преступления; 3) виктимная – находясь в наркотическом опьянении лица становятся потенциальной и легкой "добычей" для преступников; 4) деградационная – наркоманы деградируют не только физически, но и социально, перестают быть членами общества, становятся маргиналами; 5) генетическая – спрос на наркотики порождает новый вид преступности – преступления в сфере незаконного оборота наркотиков и преступления, которые с ним связаны: насильственные, служебные, экономические. [11, с. 99-100]

Наркомания как социальный феномен выступает детерминантой ряда видов преступности, среди которых наиболее распространены сбыт и оборот наркотических средств, так называемая наркопреступность (наркобизнес). Как отмечал А.П. Закалюк, наркобизнес можно разделить на несколько подгрупп, которые связаны: а) с употреблением наркотиков; б) с их распространением, в том числе получением выгоды от реализации наркотических их аналогов и прекурсоров.[10, с. 427]



Кроме наркобизнеса наркомания, как объективно существующее социально негативное явление, оказывает влияние на общеуголовную преступность (корыстную, корыстно-насильственную и насильственную), совершаемую с целью получения наркотических средств (в том числе в состоянии наркотической абстиненции).

Проблема детерминации насильственных преступлений, в том числе употребление наркотиков, рассматривалась многими криминологами. Исследованию данной проблемы посвящены труды таких ученых, как Ю.В. Александров, Ю. Антонян, В.В. Гульдман, А.П. Закалюк, И.И. Лановенко, С. Старович и др. Однако немало вопросов остаются недостаточно исследованными, в частности это касается роли наркомании, которая в последнее время приобретает угрожающие масштабы в нашей стране, в детерминации убийств по разным мотивам.

Хотя употребление наркотических веществ не может признаваться непосредственной причиной совершения насильственных преступлений, состояние опьянения играет значительную роль в процессе возникновения и протекания психофизиологического состояния, формирования преступных мотивов, намерения, выбора способа, времени, места и обстановки его реализации.

Употребление наркотиков само по себе не формирует новую личность и ее новые черты, а лишь обостряет те, которые ей присущи, снижает уровень культуры отдельных людей, в целом ускоряет их деградацию, способствует формированию антиобщественных взглядов и представлений и т.д. Наркотические средства, психотропные вещества, как и алкоголь, снимают тормозящую функцию коры головного мозга, усиливают сексуальную агрессивность и вызывают неестественные желания.

Наркомания влияет не только на физиологическое, но и на психическое состояние человека, а также негативным образом на ориентацию личности в обществе. Лица, страдающие данным заболеванием, образуют группу криминального риска, поскольку

ку повышенная агрессивность, сниженный порог самокритики и расширенный круг самодозволенного не обязательно, но с большой степенью вероятности толкают человека к нарушению закона. Выключая внутренние "предохранители", ограничители и высвобождая дремлющую агрессивность, наркотики могут приводить к совершению насильственных действий, в том числе и сексуального характера, реализация которых в трезвом состоянии в результате сознательного контроля была бы недопустима. Степень влияния наркотического опьянения на девиантное поведение человека обуславливается наличием или отсутствием физиологической и психической зависимости от наркотических средств, уровнем его психической и социальной деградации, а также расстройствами нервной системы, патологией внутренних органов, нарушением обмена веществ, болезнями и т.д. Наркотические средства не только снижают самоконтроль и самокритичность поступков, но и обостряют психосоматические заболевания. Сексуальные нарушения диагностируются примерно у 85% наркоманов. Причина этих нарушений скрывается в проблемах выработки в организме эндоморфинов, тестостерона. У лиц, страдающих наркотическими психозами, нередко наблюдается импотенция, но половое влечение сохраняется, диссонанс между желаемым и действительным порождает агрессию.[5, с.130]

Исследование, проведенное С. Старович, выявило, что взаимозависимость между алкоголизмом и наркоманией и сексуальными расстройствами обуславливается тем, что: 1) затруднения в интимной жизни подталкивают алкоголиков и наркоманов к бегству от сексуальных проблем в алкогольное или наркотическое опьянение и провоцируют тем или иным способом дальнейшее потребление алкоголя и наркотиков; 2) наркомания и алкоголизм приводят к патологии сексуального партнерства, в свою очередь, способствуют развитию и закреплению индивидуальных сексуальных дисфункций и могут провоцировать дальнейшую алкоголизацию и наркотизацию;



3) алкогольная или наркотическая деградация личности способствует возникновению, развитию и закреплению сексуальных девиаций и нередко приводит к совершению сексуальных преступлений; 4) ослабление самоконтроля и нарушение подкорковых структур мозга происходят под влиянием алкоголя и наркотиков, могут привести к повышенной эротичности и к стремлению получения сексуального удовольствия любым путем; 5) появление проблем в интимной жизни может послужить толчком к поиску сексуального допинга, что дает более сильные сексуальные переживания (например, орализм, анализм, групповой секс, сексуальные девиации – чаще гомосексуализм и педофилия); 6) имеющиеся сексуальные девиации при алкоголизме и наркомании приобретают устойчивый характер и трудно поддаются медицинской коррекции. [9, с.14-16, с. 92-94] Также роль алкоголизма и наркомании в детерминации сексуальных убийств обуславливается взаимосвязью употребления алкоголя и наркотиков с развитием имеющихся у индивида психических аномалий, в частности психопатий и психопатических черт личности, при определенных условиях имеющих криминогенное значение. [2, с.14] Так, например, органическое поражение головного мозга любой этиологии вызывает затруднение работы тех мозговых центров, которые обуславливают сексуальную патологию. Психические изменения, возникшие в результате раннего органического поражения головного мозга, обычно протекают с расстройством полового влечения. Психические расстройства определяются наличием психопатоподобных расстройств (повышенная возбудимость, раннее пробуждение полового влечения, колебания настроения, психическая незрелость и т.п.). Неблагоприятные социально-бытовые обстоятельства (безнадзорность, отсутствие семьи, безработица, негативное влияние среды и т.п.) служат благоприятной почвой для совершения насильственных преступлений, в том числе и сексуального характера.

В большинстве случаев преступники этой группы имеют преждевременное сек-

суальное развитие, что обуславливает психологические аномалии. Данный факт способствует ранней сексуальной активности, закреплению неблагоприятных психических и социальных воздействий, приобретению первого опыта, приводит к совершению сексуальных преступлений. [3, с.19-20] Это объясняется тем, что наркотически активные вещества усиливают у лиц, их употребляющих, возбудимость, эмоциональную напряженность, расторможенность полового влечения, снижают моральное содержание, тем самым склоняя к совершению насильственных преступлений, в том числе и сексуального характера.

Общеизвестным является тот факт, что употребление наркотических средств приводит к уничтожению нейронных сетей головного мозга человека, что, в свою очередь, порождает уменьшение функций памяти, а также устраняет возможность восприятия и самоконтроля поведения.

Говоря о роли наркомании в детерминации насильственных преступлений, в том числе и сексуального характера, нельзя не отметить роль данных явлений с виктомологической точки зрения. Употребление наркотиков жертвой преступления является существенным криминогенным фактором, так как снижение самоконтроля жертвой (потерпевшим) зачастую откровенно провоцирует поведение преступника, стимулирует сексуальную агрессию с его стороны и значительно облегчает реализацию преступного намерения.

Таким образом, исследование роли наркомании в детерминации сексуальных преступлений показало, что указанные факторы оказывают существенное негативное влияние не только на физиологическое, но и на психическое состояние человека, а также негативным образом отражаются на ориентации личности. Роль наркомании в детерминации сексуальных преступлений обуславливается, прежде всего, взаимосвязью употребления наркотиков с сексуальными расстройствами и развитием имеющихся у индивида психических аномалий, в частности психопатий и психопатологий личности, что при определенных ус-



ловиях имеет криминогенное значение. Проблемы наркотической зависимости, отягощенной психосексуальными отклонениями, возможно разрешить исключительно путем снятия указанной зависимости. Кроме того, также следует учитывать виктимологический аспект наркомании в детерминации сексуальных преступлений.

Учет роли и механизма влияния указанного фактора в детерминации преступлений сексуального характера, на наш взгляд, позволит разработать соответствующие адекватные и эффективные меры противодействия этому негативному явлению.

### **Библиографический список**

1. Антонян, Ю.М. Психология убийства / Ю. М. Антонян. — М. : Юрист, 1997.
2. Антонян, Ю.М. Преступность и психические аномалии / Ю.М. Антонян, С.В. Бородин ; под ред. В. Н. Кудрявцева. — М. : Спарк, 1998.
3. Антонян, Ю.М. Состояние и особенности сексуальной преступности : учебное пособие / Ю.М. Антонян, М.И. Могачев. — М. : ВНИИ МВД России, 2004.
4. Выявлено лиц, совершивших преступления в состоянии наркотического опьянения. Портал правовой статистики. Генеральная прокуратура Российской Федерации. — URL: [http://crimestat.ru/offenses\\_chart](http://crimestat.ru/offenses_chart).
5. Кононенко, В.И. Пьянство и преступность / В.И. Кононенко, В.Т. Маляренко. — К. : Политиздат Украина, 1988.
6. Криминология и профилактика преступлений : учебное пособие / Г.Н. Горшенков [и др.] ; под общ. ред. В.П. Сальникова. — СПб. : Фонд "Университет", 2001.
7. Ломброзо, Ч. Преступный человек : пер. с итальянского / Ч. Ломброзо. — М.: Эксмо; СПб.: Мидгард, 2005.
8. Наркотизация общества как угроза российской государственности (философско-политологический анализ) : монография / Б.Беяков [и др.]. — М.: МосАП., 2014.
9. Старович, З. Судебная сексология : пер. с польск. / З. Старович. — М. : Юрид. лит., 1991.
10. Курс сучасної української кримінології: теорія і практика : у 3 кн. — К.: «ІнЮре», 2007 с., Кн. 2 Кримінологічна характеристика та запобігання вчиненню окремих видів злочинів.
11. Криминологія. (Загальна частина) : підручник / кол. авторів А.Б. Блага [та ін.] ; за заг. ред. О.М. Бандурки. — Харків: ВидвоХНУВС, 2010.



УДК 351.814



**Валерий Борисович ТИТОВ,**

профессор кафедры военной акмеологии и кибернетики Военной академии Ракетных войск стратегического назначения имени Петра Великого Минобороны России (г. Москва), доктор педагогических наук, кандидат технических наук

titotin@yandex.ru



**Сергей Валерьевич ГОРНОВ,**

старший врач-специалист отделения специальных методов исследования центра врачебно-лётной экспертизы филиала №1 Федерального государственного казённого учреждения "Главный военный клинический госпиталь имени академика Н.Н. Бурденко" Минобороны России (г. Москва), кандидат медицинских наук

gornov\_sv@rambler.ru

**ОПРЕДЕЛЕНИЕ СИСТЕМОКВАНТОВ ЖИЗНЕДЕЯТЕЛЬНОСТИ КАК  
КРИТЕРИЙ ЭФФЕКТИВНОСТИ ПСИХОФИЗИОЛОГИЧЕСКОГО  
СОПРОВОЖДЕНИЯ ПРОФЕССИОНАЛЬНОЙ ДЕЯТЕЛЬНОСТИ  
АВИАЦИОННЫХ СПЕЦИАЛИСТОВ ГОСУДАРСТВЕННОЙ АВИАЦИИ**

**THE DEFINITION OF LIFE ACTIVITY SYSTEM-QUANTA  
AS A CRITERION FOR EFFICIENCY OF PSYCHOPHYSIOLOGICAL  
SUPPORT OF PROFESSIONAL ACTIVITY OF AVIATION SPECIALISTS  
SERVING IN STATE AVIATION**

*Приводятся методика оценки системоквантов жизнедеятельности у летного состава государственной авиации, указываются способы психофизиологической подготовки и сопровождения, приводятся перспективы развития и применения данной технологии.*

*The article is devoted to the estimation procedure of life activity system-quanta of air crew of state aviation. The ways of psychophysiological training and support are explained and prospects of development and application of this technology are presented in the article.*

**Ключевые слова:** системоквант жизнедеятельности, психофизиологическая подготовка и сопровождение, летный состав, психокоррекция.

**Keywords:** system-quantum of life activity, psychophysiological training and support, air crew, psycho-correction.

**Н**а обеспечение Вооруженных Сил Российской Федерации поступают современные оборонительные и наступательные комплексы. Применение таких систем вооружения предъявляет высокие требования не только к профессиональной и морально-психологической подготовке,

но и к психофизиологическому состоянию специалистов, их нервно-эмоциональной устойчивости.

Повышение уровня автоматизации современных летательных аппаратов с психологической и психофизиологической точки зрения привело к изменению содержа-



ния военного труда. Технический прогресс, давая комфортные условия, маскирует отдалённые последствия возникновения "болевых точек" в практике. Обоснование целесообразности уровней сложности техники с психофизиологической точки зрения означает недопущение выхода за те границы, где её успешная эксплуатация достигается ценой утраты психического здоровья. [10, с. 12-19]

Основу труда авиационных специалистов государственной авиации составляет взаимодействие с машиной и внешней средой через посредство информационной модели и органов управления, что сопровождается значительной мобилизацией психологических, энергетических и метаболических ресурсов организма и приводит к перенапряжению и истощению нейровегетативных и гуморальных систем регуляции, снижению резервов адаптации и, как следствие, снижению работоспособности и профессиональной надёжности. [4; 8; 12]

Особенностями трудовой деятельности авиационных специалистов государственной авиации являются:

- работа в условиях, связанных с опасностью для жизни;
- деятельность, связанная со значительным умственным, эмоциональным и физическим напряжением и перенапряжением;
- участие в локальных боевых конфликтах;
- ненормированное служебное время, дефицит общения с семьей;
- высокий динамизм профессиональной деятельности в условиях быстро меняющейся обстановки.

Выполнение авиационными специалистами своих функциональных обязанностей во многом определяется ресурсными возможностями организма и уровнем адаптационного потенциала.

Помимо этого значительное воздействие на функциональное состояние организма и его работоспособность оказывают факторы хронического эколого-профессионального стресса:

- воздействие неблагоприятных факторов на организм человека;

- информационное воздействие;
- снижение военно-профессиональной направленности;
- снижение уровня профессиональной подготовки;
- частая смена климатогеографических зон;
- социально-бытовые факторы (служебный рост, взаимоотношения в коллективе);
- проблемы морально-психологического обеспечения повседневной деятельности авиационных специалистов и их психологической подготовки;
- нерациональный подбор и расстановка кадров без учёта психофизиологического состояния кандидата.

Анализ существующих в настоящее время возможностей использования средств и способов повышения психологической устойчивости и физиологических резервов организма показал, что они не в полной мере соответствуют современным потребностям. В частности, диагностика доклинических форм психосоматических заболеваний в Вооружённых Силах РФ отсутствует, а психофизиологическая подготовка военных специалистов требует существенной переработки организационных, содержательных и технологических компонентов. Поиск новых средств и способов поддержания и восстановления оптимального функционального состояния и работоспособности остается одним из важных и перспективных направлений исследований при разработке вопросов обеспечения эффективного применения, эксплуатации современных высокотехнологических систем вооружения и продления профессионального долголетия.

Теоретическим обоснованием работы авторов являлась теория поэтапного формирования умственных действий П.Я. Гальперина [2] о том, что организация внешней деятельности способствует переходу внешних предметных действий в умственные, является основой рационального управления процессом усвоения знаний, навыков, умений, развитием качеств личности специалиста.



Профессионализм как главное условие эффективной и надежной деятельности в особых и экстремальных условиях рассмотрен В.Г. Зазыкиным [5] в психолого-акмеологической концепции профессионализма субъектов труда. Проведенные им психологические исследования целенаправленной деятельности, ее структуры и организации свидетельствуют, что в силу системной организации деятельность будет стабильна и устойчива, если стабильны и устойчивы ее составляющие, а также связи между ними. А.А. Деркачем и В.Г. Зазыкиным [3] в рамках акмеологического подхода было высказано предположение, что эффективность любой профессиональной деятельности во многом зависит от структурной целостности и единства ее "психологических" составляющих, а также некоторых развитых психических функций, психологических качеств и умений. Таким образом, чтобы подготовить авиационного специалиста государственной авиации к деятельности в конкретных условиях с точным перечнем функциональных задач, необходимо сформировать у него образ предстоящей деятельности.

Используя в качестве теоретической базы концепцию образа полёта Б.Ф. Ломова [6, с. 424], Н.Д. Заваловой и В.А. Пономаренко [9], применяемую для повышения эффективности лётного обучения, предложено в рамках проведения госпитальной врачебно-лётной комиссии ввести этап проигрывания мысленного образа отдельных элементов профессиональной деятельности авиационного специалиста. Особенности такого методического подхода являются:

- объективная оценка умственной формы действия на основе психофизиологического диагностирования энергоинформационной (акупунктурной) системы человека;
- наблюдение влияния на функционирование организма субъективных переживаний и установок в поведении специалиста с целью контроля расходования функциональных резервов в процессе профессиональной деятельности.

В качестве гипотезы было принято утверждение, что наблюдаемость системоквантов создаёт условия для выявления органов и систем человека, в большей мере подверженных изменениям, для повышения надёжности деятельности специалиста путём выявления и психофизиологической коррекции необходимых этапов образа полёта.

Задачей эксперимента являлось:

- исследование влияния целостности образа предстоящих действий на качество их выполнения и психофизиологическое состояние организма специалиста;
- проверка возможности измерения системоквантов деятельности.

Предложенный метод моделирования условий, приводящий к различному уровню сформированности профессиональных способностей, есть результат обобщения многочисленных наблюдений за действиями авиационных специалистов.

Совершенствованием психофизиологической подготовки авиационных специалистов занимались В.А. Пономаренко и И.В. Бухтияров [7], которые применяли лично ориентированную образовательную среду в интересах профессионального отбора и формирования профессионально важных качеств летчиков. Учитывалась специфика подготовки специалиста опасной профессии, которая состоит в том, что человек не в "отставленном будущем", а в процессе подготовки проверяет уровень усвоения теоретических знаний в интересах сохранения собственной жизни. В опубликованных исследованиях изучалось целостное отражение субъектом профессиональной деятельности с использованием "метода розыгрыша" в состоянии релаксации.

Действия человека, его динамические стереотипы в соответствии с теорией функциональных систем происходят в виде поведенческих и психических актов как последовательно сменяемые друг другом стадии. [1] Дискретные отрезки психической и поведенческой деятельности от потребности к ее удовлетворению являются системоквантами жизнедеятельности. [11]



Динамическая деятельность представлена системоквантами деятельности различных функциональных систем организма. Внутренние связи между элементами деятельности могут познаваться на основе системоквантов. Однако до сих пор в психофизиологическом сопровождении авиационных специалистов не была использована возможность измерения и оценки системоквантов поведения и системоквантов психической деятельности оператора (вегетативный уровень). Возможность определения и оценки системокванта жизнедеятельности на основе исследования функциональных систем авиационного специалиста позволяет характеризовать сформированность его профессиональных действий.

В ходе эксперимента использовался аппаратно-программный комплекс (АПК) психофизиологической диагностики "ВИКА-БОС" (Авторы А.И. Коломийцев, В.И. Кривоконь, В.Б. Титов). Впервые системокванты профессиональной деятельности, теоретически предсказанные К.В. Судаковым и исследованные на животных (крысы, кролики), были зарегистрированы на основе исследования акупунктурной системы человека В.Б. Титовым в 1995 г.

В эксперименте авиационному специалисту предлагалось создать (представить) с закрытыми глазами целостный образ предстоящей деятельности, объективно исследуемый на основе системоквантов технологических операций. Испытуемый моделировался как метасистема, состоящая из двух уровней. На первом уровне оценивались свойства системы: биологически активная точка (БАТ) – внутренний орган. Измерение напряженности функционирования внутренних органов и функциональных систем производилось по методу стимул-реакция, где стимулом является электрическое раздражение БАТ в рамках физиологического коридора, а силой реакции – электрическая проводимость БАТ после её раздражения.

Значение электрической проводимости БАТ отражает напряженность работы внутреннего органа. При отсутствии нового

информационного воздействия адаптационные возможности внутренних органов стабильны и могут совпадать, то есть проводимость БАТ соответствует стандартной реакции органа в пределах физиологического коридора.

На втором уровне оценивались свойства организма путём диагностирования волнового процесса организма в целом. Волновой процесс визуализировался в виде графиков биологического ритма, представленного значениями напряженности функционирования внутренних органов и систем на фоне воображаемого авиационным специалистом образа полёта.

Установлено, что параметры волнового процесса авиационного специалиста коррелированы с выполняемой им профессиональной деятельностью, что позволяет объективно оценить навыки специалиста, его способности и "цену" деятельности. Параметры волнового процесса позволяют качественно и количественно оценить психологическое и функциональное состояние испытуемого, уровня его здоровья и количественно измерить:

- адаптационные возможности организма;
- согласованность физиологических процессов;
- связь психических процессов (ассоциация-диссоциация);
- количество выполненных операций.

Измеряемые параметры позволяют охарактеризовать на качественном и количественном уровне состояние специалиста в норме и патологии в континууме: норма – физиологическая дезадаптация – патологическая дезадаптация – донозологические проявления – ранние нозологические проявления – нозологические клинические расстройства на фоне воображаемой профессиональной деятельности.

Наблюдение системоквантов и проявления эмоций авиационных специалистов осуществляется АПК психофизиологической диагностики "ВИКА-БОС (ФОБОС)". Датчики подключаются к пальцам рук и ног (дистальным БАТ) (рис 1). Комплекс психофизиологической диагностики каждые 10



Рис. 1. Аппаратно программный комплекс психофизиологической диагностики "ВИКА-БОС (ФОБОС)"

секунд измеряет напряженность функционирования основных внутренних органов и систем человека, используя тестовый сигнал по модифицированному авторами методу электропунктурной диагностики Р. Фолля.

По результатам измерений АПК строится полипараметрический образ состояния

авиационного специалиста. Полипараметрический образ имеет устойчивый характер для каждой выполняемой в уме профессиональной операции, что позволяет утверждать о его соответствии понятию системокванта по К.В. Судакову (рис.2). Временная синхронизация функций отчётливо просматривается в деятельности гомеостатических функциональных систем, которыми являются исследуемые в процессе электропунктурной диагностики адаптационные механизмы.

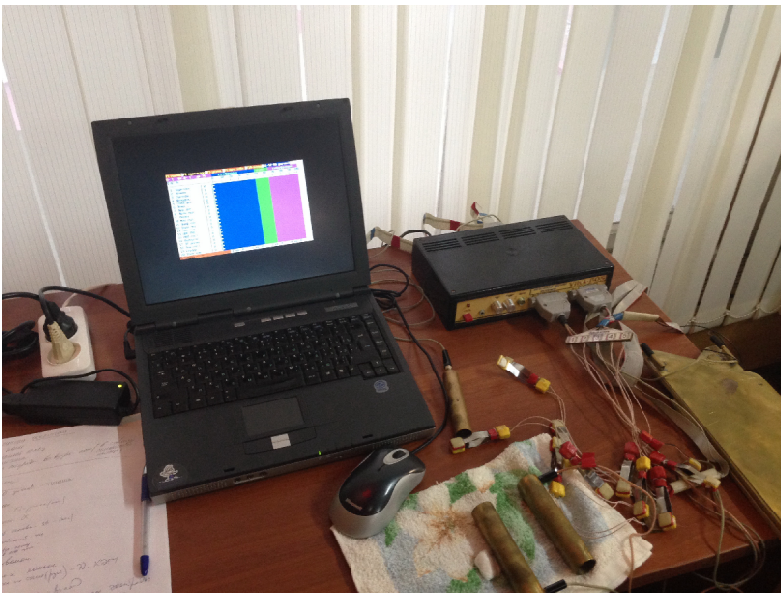
В процессе психофизиологического сопровождения авиационных специалистов создавались условия, реально активизирующие и формирующие системную организацию тех психических процессов, состояний и функций, тех свойств личности и организма, которые на момент профессиональной деятельности специалиста ещё были не адаптированы.

Разработанный психофизиологический инструментарий позволяет оценивать эффективность оперирования человеком образцами профессиональной деятельности,



Рис. 2. Временная синхронизация соматовегетативных функций систем организма различных уровней организации при промышлении специалистом предстоящей профессиональной деятельности



определить целостность профессионального сознания на этапе профессиональной деятельности. Средства объективной регистрации результатов осознания авиационным специалистом своей профессиональ-

ной деятельности позволили быстрее и чётче решать поставленные задачи в ходе эксперимента, выявлять "слабые" звенья и оценивать качество деятельности по критерию целостности отражения специалистом профессиональной деятельности.

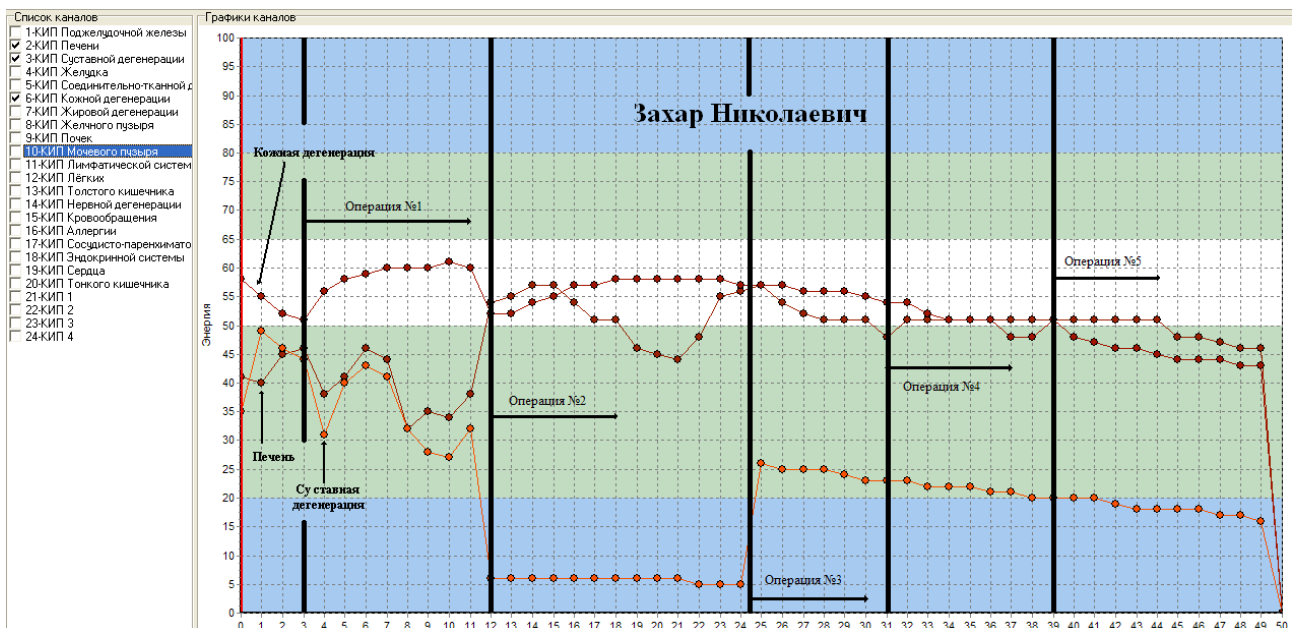
### **Библиографический список**

1. Анохин, П.К. Узловые вопросы теории функциональных систем / П.К. Анохин. – М., 1980.
2. Гальперин, П.Я. Введение в психологию / П.Я. Гальперин. – М., 1976.
3. Деркач, А.А. Акмеология : учебное пособие/ А.А. Деркач, В.Г. Зазыкин. – М., 2003.
4. Дорошев, В.Г. Системный подход к здоровью летного состава в XXI веке / В.Г. Дорошев. – М.: Паритет Граф, 2000.
5. Зазыкин, В.Г. Психология и акмеология лидерства / В.Г. Зазыкин, Е.А. Смирнов. – М.: "Элит", 2010.
6. Ломов, Б.Ф. Системность в психологии / Б.Ф. Ломов. – Серия: Психологи России. – 2011.
7. Пономаренко, В.А. Безопасность полёта – боль авиации / В.А. Пономаренко. – М.: МПСИ : Флинта, 2007.
8. Пономаренко, В.А. Наука о человеке в авиации XXI столетия / В.А. Пономаренко // Авиакосмическая и экологическая медицина. – М., 2006. – Т. 40. – № 6. – С. 54-59.
9. Пономаренко, В.А. Практическая психология: проблемы безопасности лётного труда / В.А. Пономаренко, Н.Д. Завалова. – М., 2013.
10. Пономаренко, В.А. Этапы развития проблемы безопасности полётов в авиационной медицине / В.А. Пономаренко // Космическая биология и авиакосмическая медицина. – 1986. – №3.
11. Системокванты физиологических процессов / К.В. Судаков [и др.] ; под ред. К.В.Судакова. – М.: Международный гуманитарный фонд Арменоведения им. акад. Ц.П.Агаяна, 1997.
12. Ушаков, И.Б. Функциональная надёжность и функциональные резервы летчика / И.Б. Ушаков, П.М Шалимов // Вестник Российской АМН. – 1996. – №7. – С. 26-31.



## АЛГОРИТМЫ ВЫСШЕЙ ШКОЛЫ

УДК 1366.33



**Виктор Петрович БЕРКУТ,**

заведующий кафедрой гуманитарных и социально-экономических дисциплин Военно-технического университета Министерства обороны Российской Федерации, доктор философских наук, профессор  
v\_berkut@mail.ru

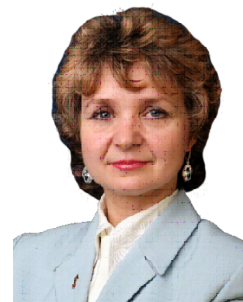

**Светлана Васильевна САВИЦКАЯ,**

соискатель кафедры гуманитарных и социально-экономических дисциплин Военно-технического университета Министерства обороны Российской Федерации

Zeloma@mail.ru

### ПОДВИГ КАК СИМВОЛ И ИНСТРУМЕНТ ИДЕОЛОГИЧЕСКОГО ВОЗДЕЙСТВИЯ НА ОБЩЕСТВЕННОЕ СОЗНАНИЕ

#### THE HEROIC DEED AS A SYMBOL AND INSTRUMENT OF IDEOLOGIC INFLUENCE ON SOCIAL CONSCIOUSNESS

*Рассматриваются сущность и функции героических символов, механизм и методы их формирования в общественном сознании на примере войн и военных конфликтов XX века.*

*The article considers the essence and functions of heroic symbols, mechanism and methods of their formation in social consciousness on the example of wars and military conflicts of the twentieth century.*

**Ключевые слова:** символ, подвиг, символы управления, символы войны, общественное сознание.

**Keywords:** symbol, heroic deed, symbols of government, symbols of war, social consciousness.



Среди многообразия средств идеологического воздействия на психологическое состояние как общества, так и личного состава министерств и ведомств силового блока, в том числе и их образовательных учреждений, является формирование символов подвига как составляющих мифологизированного сознания.

Создание данных символов у офицеров, курсантов, слушателей представляет собой целенаправленную творческую деятельность самого человека, а также многочисленных субъектов воспитательного процесса, направленную на изменение (развитие или разрушение в зависимости от того, какие ценности заложены первоначально в сознании человека, группы, общества) социального мира, материально или духовно ориентированного.

Это связано, прежде всего, с тем, что общество нуждается в сохранении здорового морально-психологического состояния, которое достигается влиянием различных регулятивных механизмов, где определяющую роль играет воздействие со стороны политических и общественных структур, наделенных властными полномочиями. Власть ставит общественно значимые цели, способные при определенных условиях вывести общество из состояния стабильности. Поэтому политические элиты находятся в постоянном поиске новых и совершенствовании существующих инструментов воздействия на общественное сознание для обеспечения поддержки своих целей, социально-политической стабильности и восстановления в массовом сознании психологического равновесия.

Любой социальный конфликт (от простого социального напряжения в отношениях до войны как высшей формы проявления конфликта) является для общества экстремальной ситуацией, нарушающей привычное течение жизни, подвергающей испытанию сложившуюся в мирных условиях систему ценностей, моральные устои общества, нравственное здоровье населения. Поддержание морально-психологического состояния личного состава силовых министерств и ведомств – всех тех, кому при-

ходится исполнять профессиональный долг в условиях постоянного эмоционального, психологического, физического напряжения, нередко с риском для жизни и здоровья, и регулирование психологического состояния общества в целом являются важнейшими факторами мобилизации ресурсов в условиях социального конфликта и военного времени.

Комплекс форм, методов, средств и инструментов воздействия власти на духовную сферу общественной жизни сложен и включает непосредственные и опосредованные факторы и механизмы. Поскольку власть выступает опосредованным обязательным элементом саморегуляции общества, то существуют и непосредственные механизмы, в том числе духовного состояния общества, на разных уровнях его формирования и организации.

Процесс формирования героических символов не является в этом отношении исключением, поэтому актуальным представляется вопрос о соотношении целенаправленно формируемых властью символов с символами народными, возникающими в общественном сознании спонтанно, под воздействием каких-либо общественно значимых, эмоционально выраженных событий, примеров самоотверженного исполнения своего профессионального и социального предназначения. Большие возможности и значение для формирования общественно значимых символов имеет период профессионального обучения. И это должно учитываться при организации образовательного процесса на всех его уровнях.

Что собой представляют героические символы и для чего они нужны обществу и власти, особенно в экстремальных условиях?

Героические символы представляют собой обобщенные образцы индивидуального, группового и массового поведения, на которые общество ориентирует своих членов в значимых для данного исторического периода ситуациях [9, с. 52]. Такие символы приобретают значение самостоятельной социальной ценности, становятся предметом подражания, инструментом,



широко применяемым в пропаганде, агитации, управлении и воспитании.

Героические символы связаны с воспринимаемыми их носителями и могут быть как индивидуальными, так и групповыми. Например, индивидуальными символами Гражданской войны выступают Василий Фрунзе, Сергей Лазо, Василий Чапаев, примером величайшего гражданского подвига считается Николай Островский. Известны множество индивидуальных образцов-символов Великой Отечественной войны – Александр Матросов, Юрий Смирнов, Николай Гастелло, Зоя и Александр Космодемьянские; а защитники Брестской крепости, герои-панфиловцы или "молодогвардейцы" являются символами групповыми.

Героические символы порождали массовое подражание подвигу-образцу, формировали движения новаторов, ударников труда, отличников боевой и политической подготовки, снайперов, лучших по профессии и т.п.. История знает десятки героических поступков, аналогичных подвигу А. Матросова и Н. Гастелло, однако это не значит, что такое поведение было исключительно подражательным, что в его мотивационной составляющей было стремление к славе: многие люди совершали подобные подвиги, даже не зная о тех, за кем закрепились слава первого. В любом случае каждый подвиг был индивидуален и неповторим, подвиг невозможно спланировать он "рождается" сам.

Важно различать прототип героического символа (индивидуальный и групповой) и сам символ. Для социального бытия символа не имели значения реальность зафиксированных и канонизированных общественным сознанием событий или факт того, что другие люди совершали аналогичные подвиги, часто проявляя еще больший героизм, но оставались неизвестными. Далеко не каждый подвиг героев или подвиг всех героев оказался зафиксирован и получил общественное признание. Так, военный корреспондент и писатель Б. Полевой создал героический символ летчика Алексея Маресьева, а совершивший такой же подвиг Захар Сорокин остался известным

только специалистам. При этом в советском государстве и в других странах литература и средства массовой информации выполняли не только художественную, но идеологическую, воспитательную, регулирующую государством функцию.

Механизм формирования символов подвига (героических символов) относится к сфере политической идеологии и пропаганды, а их содержание [9] – к сфере социальной философии, морали или даже к социальному мифотворчеству. Последнее могло осуществляться сверху (через средства массовой информации, литературу, кино и т.д.) или снизу (на уровне бытового фольклора). Но, чтобы стать феноменом массового сознания, эти уровни должны сомкнуться: сформированный "сверху" символ нередко становился популярным в народе, а рожденный "снизу", в массах, – получал подкрепление со стороны официальной пропаганды.

Данная закономерность подтверждалась вооруженными конфликтами и войнами XX века. Кому не известны сегодня подвиги русских моряков крейсера "Варяг" и канонерской лодки "Кореец", а песни на стихи Я. Репнинского "Плещут холодные волны" и Р. Грейнца "Памяти Варяга", вальс И. Шатрова "На сопках Маньчжурии" остались яркими символами русско-японской войны в исторической памяти народа.

При этом оказалось, что художественная правда в большей степени, чем исторические факты и события, формировала духовные ценности, образцы поведения и поэтому обрела самостоятельное значение для формирования общественного сознания. Художественная правда зачастую оказывалась более доступной и понятнее реальных событий. Для потерпевшей военное поражение страны такие героические образцы были необходимы, поскольку выступали своего рода компенсаторным механизмом, смягчавшим национальный позор и унижение. Эти символы раскрывали героизм русского воинства на полях сражений и в морских битвах, обращали внимание



общества на героизм при исполнении своего воинского долга.

Следует отметить, что символы, связанные с событиями начала XX века, не были чем-то искусственным, основанным на естественном для ущемленного национального самолюбия преувеличении, поскольку даже противник по достоинству оценил мужество русских моряков, в том числе и попавших в японский плен, а власть лишь грамотно использовала данный феномен для прикрытия своей некомпетентности в области внешней и внутренней политики.

В советский период утвердилась в общественном клише мысль, что русско-японская война стала для страны национальным позором. Столь же неудачной для России и непонятной по своим итогам была Первая мировая война.[9] Подобным войнам в исторической памяти народа, как правило, отводится мало места, поскольку там остаются только победители. Поэтому не случайно в народной памяти практически не сохранилось героических символов Первой мировой войны, а в семейных архивах очень редко сегодня можно найти письма или фотографии близких, кто сложил свои головы на поле брани того периода. Главной причиной такой исторической "амнезии", конечно, явилось перерастание этой войны в революцию, которая смела старые ценности и олицетворявшие их символы, заменив новыми. Закономерно, что советские люди в массе своей знали и называли имена "красных" героев Гражданской войны – Н. Шерса, В. Чапаева, Г. Котовского, С. Буденного, но уже через десять лет не помнили никого из героев войны предшествующей, "империалистической".

Однако герои-символы были востребованы идеологическим аппаратом и в период второй мировой войны. Специальная комиссия по истории Великой Отечественной войны АН СССР занималась сбором материалов в боевых частях армии и в районах, освобожденных от вражеской оккупации, а политуправления фронтов и флотов, политотделы армий и воинских частей издавали многочисленные листовки из серии "Герои и подвиги".[9]

Символы Великой Отечественной, как и большинства других войн, стали создаваться не в начальный, катастрофический для армии и страны период, а позднее, когда положение на фронтах стабилизировалось, появилась возможность активизировать идеологическую и пропагандистскую работу.

В Великую Отечественную войну уважительное отношение испытывали фронтовики к солдатскому ордену Славы, воспринимавшемуся преемником Георгиевского креста не только по статусу, но и по унаследованной георгиевской ленточке. Значимы для солдата были и такие награды, как медаль "За отвагу". Большим авторитетом пользуется сегодня современный орден Мужества. Названия наград говорят сами за себя.

Как считает Е.С. Сенявская, несколько иные факторы обусловили фактическое отсутствие героических символов в общественном сознании советского общества в период афганских событий, которые в начальный период (1979-1985 гг.) оставались темой "закрытой для печати" и неизвестной в обществе.[9] Во многом это обуславливалось не всегда грамотной политикой комплектования, замалчиванием реальных потерь, уровня экономического бремени для государства. Власть представляла интернациональную помощь ограниченного контингента советских войск исключительно "гуманитарной": строительством дорог и электростанций, школ и больниц, доставкой грузов и топлива братскому афганскому народу. Боевых действий вроде бы не было. А раз нет войны, то нет и героев.

Хотя были и подвиги, и настоящие герои. Только информация о них доходила из уст самих участников той войны. Лишь с 1985-1986 гг. стали появляться публикации, отражавшие реальную ситуацию. Только за три-четыре года до вывода наших войск из Афганистана начали получать известность имена отдельных героев (А. Стомба, В. Александров, С. Амосов, В. Арсенов, Н. Анфиногенов, А. Богданов, В. Задорожный и др.). Начался выпуск серий плакатов, листовок "Подвиги отцов



– крылья сыновей", в которых показывалась преемственность героических поступков периода Великой Отечественной и афганской войн, за которые воины разных поколений были удостоены званий Героев Советского Союза, но распространялись они, как правило, в Вооруженных Силах и не получили широкого общественного признания. "На слуху" сегодня лишь несколько имен: Руслан Аушев, Павел Грачев, Александр Ручкой, Борис Громов. Всего в Афганистане звание Героя получили 86 человек, из них 28 посмертно [2, с. 363-365], то есть применительно к войне в Афганистане можно говорить, что потенциал героических символов был слабо использован политической властью, а значит, и не востребован обществом. А сегодня время упущено, и эти подвиги сложно использовать для воспитания современного человека.

Символы подвига не являются статичным социально-психологическим образованием. Общественно значимые ситуации могут меняться, придавая и символу иное общественное звучание. Поведение, важное и полезное в одних условиях, через некоторое время может оказаться бесполезным или даже вредным. Соответственно, и отношение к символам общества в целом и власти в частности претерпевает радикальные изменения. [1, с. 151-164]

Судьба символов подвига, героических символов разнообразна. Одни из них исчезают почти без следа, другие видоизменяются, обогащаясь новыми деталями или получая новую оценку, третьи канонизируются, становясь "историческими символами эпохи". Здесь происходит сложный многофакторный отбор, в котором власть принимает самое активное участие.

Особо показателен этот процесс в странах, где история имеет не столько научное, сколько идеологическое значение. При этом отбор фактов для "массового потребления" весьма сложен и жесток.

Так, при помощи яркого "функционального" символа трудового героизма в СССР, широко известного в предвоенный период, Алексея Стаханова, многократно превы-

сившего установленную норму добычи угля (1935 г.), было создано стахановское движение, позволившее существенно увеличить производительность труда во всех отраслях народного хозяйства, что совпадало с планами партии и государства по подготовке к предстоящей войне и восстановлению разрушенной промышленности в послевоенный период. О стахановцах писались не только журнальные статьи, но и литературные произведения, снимались художественные и документальные фильмы, их имена вошли в школьные учебники. Не менее известны трудовые успехи Паши Ангелиной, первой женщины-трактористки, дважды Героя Социалистического труда. Однако о стахановцах 1950-х гг., "целинниках" 1970-1980-х гг. или героях – строителях Байкало-Амурской магистрали мы практически ничего не знаем, поскольку изменилась социально-политическая ситуация в стране, распались или оказались приватизированными многие предприятия, но главное – отсутствовал соответствующий социально-политический заказ, а результат их труда остался в большей части невостребованным в обществе.

Существует и другой феномен: некоторые символы подвига становились историческими знаками эпохи, минуя собственно "функциональную" стадию. К примеру, о героических защитниках Брестской крепости стало широко известно спустя годы после войны. Это произошло в период "оттепели", когда сложилась соответствующая идеологическая ситуация и происходило переосмысление многих исторических событий, в том числе начального периода Великой Отечественной войны, о котором в послевоенные годы старались "забыть".

Становясь "историческими", героические символы из преимущественно функциональных превращаются в ценностные, входят в устойчивую структуру народного сознания – "историческую память".

Каков же механизмы закрепления героических символов в народной памяти? Это народный фольклор, массовая культура, средства массовой информации, система образования и пр. Большое значение име-



ет и факт общественного события, в контексте которого проявился массовый героизм. Не случайно и сегодня символы беззаветного служения Отечеству в годы Великой Отечественной по-прежнему остаются основой не только народной памяти о той войне, но и ценностным ядром национального самосознания в целом. О них и сегодня рассказывают художественные фильмы, пишутся книги.

Таким образом, анализируя отношение идеологических органов к использованию символов подвига людей в годы испытаний как средства управления общественным сознанием, необходимо отметить следующие особенности этой работы:

- целенаправленное возвеличивание одного героя с использованием всех доступных средств агитации и пропаганды и несправедливое умалчивание о другом;

- персонификация подвига, выделение одного героя из ряда других, совершивших аналогичный подвиг;

- создание стереотипа героя, под который искусственно "подгонялись" живые, реально существовавшие люди;

- фальсификация (полная или частичная), включая подмену одного героя другим, присвоение чужих заслуг, искажение обстоятельств подвига, неверную трактовку событий и т.п.

Можно провести классификацию типов подвига, наиболее часто использовавшихся системой для превращения их в героические символы:

- удержание боевых позиций ценой собственной жизни, единоборство с превосходящими силами противника;

- коллективный подвиг, стойкость целых подразделений;

- спасение товарищей ценой собственной жизни, самопожертвование;

- верность долгу и присяге перед лицом смерти, мученическая смерть под пытками в плену у врага;

- нанесение максимально возможного ущерба врагу ценой собственной жизни, отказ от возможности спастись;

- спасение боевого знамени.

Для символов меньшего масштаба (полк, дивизия, армия, предприятие, район, город), возникших непосредственно на фронте, на предприятии или в колхозе без участия центральных политических структур, характерными чертами были солдатская находчивость, смекалка, боевое (профессиональное) мастерство, позволяющие наносить урон врагу с собственными минимальными потерями или выпускать необходимую фронтную продукцию с высоким качеством и производительностью труда [3].

Какое влияние оказывают героические символы на сознание людей и в какой степени выполняют отведенные им функции?

Символы оказывают эмоциональное воздействие на огромные массы людей, особенно на молодых, наиболее восприимчивых ко всему новому, побуждающему к действиям, тем более конкретным и сиюминутным, особенно на благо Родины. Так, примеры доблести и героизма, пропагандируемые в печати, на различных общественных мероприятиях, проводимых в воинских и трудовых коллективах, формировали общее стремление отомстить врагу за гибель товарищей, воевать или трудиться "за себя и за того парня" и в то же время быть похожими на них, сражаться с еще большим мужеством и отвагой. Известны немало случаев, когда молодые бойцы носили в комсомольских билетах вырезанные из газет портреты Юрия Смирнова, а на танках и самолетах писали "За Зою!" (Космодемьянскую). Подобное происходило и с именами других героев. Символы общегосударственного масштаба дополняли в сознании людей их собственный опыт: подвиги однополчан, личные трагедии.

В подавляющем большинстве советские люди относились к героическим символам так, как это и планировалось пропагандистским аппаратом. С другой стороны, людей, которые высказывали сомнения в истинности или целесообразности подобных героических символов, жестко отслеживала система спецслужб как на фронте, так и глубоко в тылу. Таким образом, солдат на войне или труженик тыла, с одной сто-



роны, испытывал чувство персональной ответственности, ощущая себя личностью, от которой зависит судьба Отечества, готовый на самопожертвование, честно и с достоинством исполняющий свой ратный труд; а с другой – был поставлен системой в положение "винтика", когда человеческая жизнь ценилась очень дешево.

Таким образом, к вопросу о значении символов нельзя подходить упрощенно. Обращение к героическим примерам всегда имело место в истории и играло важную роль в управлении массами, поддержании боевого духа армии и народа. Не вызывает сомнения факт того, что в военный период существовала и существует объективная необходимость в пропаганде подвигов, которые призваны служить и служили образцом для подражания, вдохновляющим примером для миллионов людей. Самим фактом реального или виртуального существования героический посту-

пок (подвиг) формирует определенную "модель" аналогичной деятельности, управляет общественным сознанием. Подобной упрощенной моделью и выступают героические символы.

Однако в этом случае объективная необходимость их создания вступала в противоречие с еще одной системной функцией символов – мифотворческой: отражая и укрепляя массовый героизм советских людей, они усиливали мифологическое сознание общества, иногда даже искажая реальные исторические факты. Именно поэтому, внимательно исследуя героические символы, следует отделять событие от его символа, реального героя от наших представлений о нем. Это не умаляет подвига и не делает его менее значимым, Это приближает носителя подвига к обычному человеку, делает его мужественней и вселяет уверенность в том, что и он способен совершить подвиг.

### **Библиографический список**

1. Беркут, В.П. Феномен экологического сознания : монография / В.П. Беркут. – Балашиха: ВТУ, 2007.
2. Война в Афганистане. – М., 1991.
3. Герои и подвиги. Советские листовки Великой Отечественной войны. 1941-1945 гг. – М., 1958.
4. Дмитренко, А. Александр Стомба / А. Дмитриенко. – М., 1986.
5. Кобзев, И. Женский батальон смерти / И. Кобзев // Памятники Отечества: альманах Всероссийского общества охраны памятников истории и культуры. – 1995. – №1–2.
6. Кучкина, О. В день Аиста / О. Кучкина // Комсомольская правда. – 1987. – 23 октября.
7. Поляновский, Эд. Русский американец / Эд. Поляновский // Известия. – 1997. – 12 апреля.
8. Родина. – 1993. – №8–9.
9. Сенявская, Е.С. Психология войны в XX веке: исторический опыт России / Е.С. Сенявская. – М., 1999.



УДК 335.237



**Василий Евгеньевич ХАХАЛЕВ,**  
старший преподаватель – начальник связи  
Федерального государственного казенного  
военного образовательного учреждения высшего  
профессионального образования Военная  
академия Ракетных войск стратегического  
назначения имени Петра Великого (г. Москва)  
vasilius-2012@yandex.ru

## СТРУКТУРНАЯ МОДЕЛЬ УПРАВЛЕНИЯ ПРОФЕССИОНАЛЬНЫМ СТАНОВЛЕНИЕМ ОФИЦЕРСКИХ КАДРОВ И МЕХАНИЗМ ФОРМИРОВАНИЯ СИСТЕМЫ ДОЛЖНОСТНЫХ КОМПЕТЕНЦИЙ

### THE STRUCTURAL MANAGEMENT MODEL OF PROFESSIONAL GROWTH OF OFFICERS AND MECHANISM OF FORMATION OF OFFICIAL COMPETENCIES' SYSTEM

*Рассматривается научно-методический аппарат управления профессиональным становлением офицерских кадров, необходимый для достижения требуемой профессиональной компетенции.*

*The article considers scientific and methodic management mechanism of professional growth of officers necessary for the achievement of required professional competency.*

**Ключевые слова:** офицерский корпус, профессиональное становление, компетенции, управляющее воздействие.

**Keywords:** officers corps, professional growth, competencies, control action.

**Н**а современном этапе развития силовых министерств и ведомств, их реорганизации в соответствии с принятыми планами по приведению частей и подразделений к немедленному реагированию на возникающие условия сегодня особенно необходимы высококвалифицированные специалисты-профессионалы. Уровень профессионализма офицеров определяет профессиональную способность реализовать государственные задачи.

Рассматривая проблемы подготовки и обучения офицерских кадров, анализируя функционирование системы профессионального становления, мы считаем возможным указать следующие недостатки:

увеличение числа неисправностей и замечаний, выявленных в ходе проверок, связанных с непрофессиональными действиями личного состава при выполнении должностных и специальных обязанностей;

устаревание техники связи стоящей на эксплуатации, недооснащение войск со-

временными средствами связи и системами связи;

недостаточность уровня подготовленности офицеров, который зачастую не повышается в ходе проведения мероприятий профессиональной должностной подготовки и обучения в группах дополнительного профессионального обучения.

Таким образом, существующая система дополнительного профессионального обучения офицеров не обеспечивает формирование и развитие у них необходимых профессиональных компетенций.

Основными причинами выявленных недостатков являются:

отсутствие системы своевременного предоставления оперативной и достаточной информации по состоянию объектов управления органу управления (лицу, принимающему решение), отсутствие системности в сборе, анализе и учете требуемой информации;



недостаточная реализация функции мониторинга объектов управления, несвоевременное обеспечение сбора, анализа и учета необходимой информации по состоянию элементов управления. Недостаток объективной и достоверной информации не позволяет органу управления, лицу, принимающему решение, сформировать управляющее воздействие в кратчайшие сроки;

низкое качество контроля за объектами управления из-за отсутствия системности в предоставлении данных, отсутствие в органах управления необходимого механизма по контролю выполнения мероприятий на этапах профессионального становления офицера;

отсутствие нормативно-правовой базы, обеспечивающей преемственность в педагогических системах военного образования и боевой подготовки;

отсутствие согласованного процесса получения офицерами требуемого уровня обученности в системе непрерывного профессионального образования, что влияет на продуктивность выполнения профессиональных задач на должности. Профессиональное становление не адаптивно к внутренним и внешним воздействиям.

Необходимость устранения недостатков и причин, их вызвавших, актуализирует потребность в совершенствовании управления профессиональным становлением.

Обобщая причины, можно сделать вывод, что в системе профессионального становления отсутствует качественное управление профессиональным становлением, не выполняются требуемые функции управления в полном объеме.

Для качественного функционирования процесса управления профессиональным становлением необходим научно-методический аппарат, который включает в себя разработанную модель управления и обоснованные организационно педагогические условия, необходимые для реализации (развития) функций управления.

Научно-методический аппарат управления профессиональным становлением офицерских кадров как совокупность общей (системной) методологии и комплекса мето-

дик (моделей), обеспечивающий формирование профессионализма офицеров за счет повышения уровня профессиональной компетентности на этапах профессионального становления, разработан на основе теоретических основ управления профессиональным становлением офицеров, определяет цель, задачи и требования к управлению профессиональным становлением офицерских кадров; функции и принципы управления профессиональным становлением офицерских кадров; особенности цикла управления профессиональным становлением офицерских кадров и позволяет обеспечить формирование требуемого уровня обученности на должностях офицеров с учетом особенностей взаимодействия двух педагогических систем (военного образования и боевой подготовки).

Профессиональное становление офицера является составной частью профессионализации – процесса овладения военной профессией. Процесс овладения определенным видом деятельности включает в себя обучение в вузе и практическую деятельность, объединяя профессиональную ориентацию и профессиональный отбор, профессиональное образование, управление офицерскими кадрами, их профессиональным опытом, дополнительное профессиональное образование. Как целостное социально-психологическое явление профессионализация предполагает прохождение ряда этапов.

Первый этап – профессиональное становление, включающее процессы обучения, адаптации, освоения должности, когда военнослужащий приобретает способность самостоятельно выполнять функциональные обязанности.

Второй этап – формирование способности обеспечить стабильность воинского труда, гарантированное и качественное выполнение задач военной службы (заканчивается достижением специалистом зрелости).

Третий этап – восхождение к воинскому и, в частности, боевому мастерству. [2]

Под профессионализмом понимается способность военнослужащего выполнить возложенные на него обязанности в различных, в том числе и нетипичных, условиях.



Рис. 1. Модель управления профессиональным становлением офицерских кадров

Профессиональное становление офицерских кадров на современном этапе недостаточно организовано. Необходимо обратить внимание на порядок организации обеспечения сопровождения специалистов по всему индивидуальному маршруту профессионального становления. При этом необходимо оперативно вырабатывать управляющие воздействия на элементы системы профессионального становления, или объект управления, которые позволят своевременно скорректировать программу профессионального становления офицера.

На основе имеющейся информационно-кибернетической системы и ее структуры, которая является инвариантной (универсальной) для использования в любой предметной области сферы управления [1, с. 116-117], разработана модель управления профессиональным становлением офицера в педагогических системах военного образования и боевой подготовки. Модель представляет процесс непрерывного достижения офицерами необходимых уровней обученности и реализации требуемых

функций управления, способствует выполнению мероприятий профессионализации на всех этапах профессионального становления за счет своевременного оперативного согласованного управляющего воздействия на элементы системы, или объекты управления.

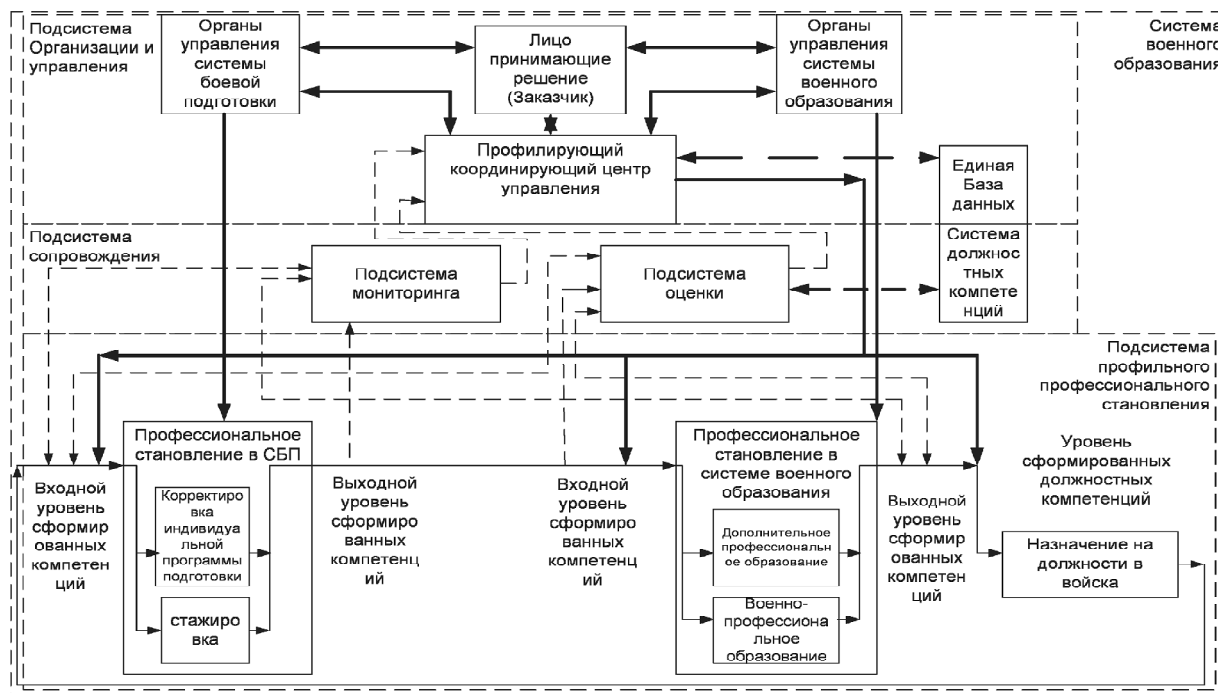
Сущность управления профессиональным становлением заключается в выполнении основных функций: планирования, организации, анализа, контроля, оценки. Их реализация возможна при наличии обоснованного научно-методического аппарата. Обоснование научно-методического аппарата управления профессиональным становлением представлено на рисунке 2 в виде цикла управления.



Рис. 2. Цикл управления профессиональным становлением офицерских кадров



Рис. 3. Механизм формирования системы должностных компетенций

Показателями оценки являются уровень освоения набора компетенций на должность или система должностных компетенций – упорядоченная совокупность требований (квалификационных требований), предъявляемых к военнослужащим (военным специалистам), позволяющая обеспечить целостность и непрерывность в процессе профессионализации.

Система должностных компетенций – совокупность требований, определенных руководящими документами и предъявляемых к военнослужащим, находящимся на должностях, обеспечивающая непрерывность в процессе профессионализации. Система должностных компетенций предназначена для согласования и координации педагогических процессов, достижения поставленной цели в системе военного образования и боевой подготовки, способствует приобретению офицерами необходимого набора и объема компетенций на этапах профессионального становления, обеспечивает способность применять полученные знания, умения и навыки в профессиональной деятельности и является необходимой базой составляющей для качественного выполнения профессионально-важных задач на должности. Система формируется с учетом разработанного механизма, представленного на рисунке 3.

Система должностных компетенций является педагогическим условием функционирования управления профессиональным становлением, и формируются согласно разработанной методике, этапы которой представлены на рисунке 4.

Под педагогическими условиями профессионального становления офицера понимается совокупность взаимосвязанных мер, необходимых для создания целенаправленного непрерывного образовательного процесса с использованием педагогически полезного дидактического обеспечения, разработанного на базе современных подходов.

Критерии достижения требуемого уровня профессиональной компетенции будут определяться с использованием балльной системы. При проведении должностными лицами контрольных и других видов проверок определяется способность офицерам применять компетенции и при этом обладание им необходимым объемом знаний, умений и навыков по каждой из них.

Подсистема принятия решения включает в себя органы управления (координационный центр управления) и обеспечивает выполнение требований и функций управления.

Координационный центр управления является органом управления профессио-



Рис. 4. Этапы формирования должностных компетенций



Рис. 5. Структурно-функциональная модель координационного центра

нальным становлением офицеров (механизм управления, взаимодействия и координации), обеспечивает взаимодействие с отделами боевой подготовки, военного образования и командованием вузов. Координационный центр управления функционирует под непосредственным руководством заказчика по профильности и имеет свой функционал, определяющий его деятельность. Структурно-функциональная модель координационного центра представлена на рисунке 5.

Механизм взаимодействия и координации элементов системы профессионального становления – последовательность действий по организации дидактического координационного взаимодействия, определению типа и характера отношений ее элементов, задействованных в сопровождении устойчивого профессионального становления офицеров. Включает в себя два этапа:

сопровождение (управление) офицера на этапах профессионального становления, оценка его деятельности на должности по выполнению профессионально-важных задач, принятия своевременного реше-

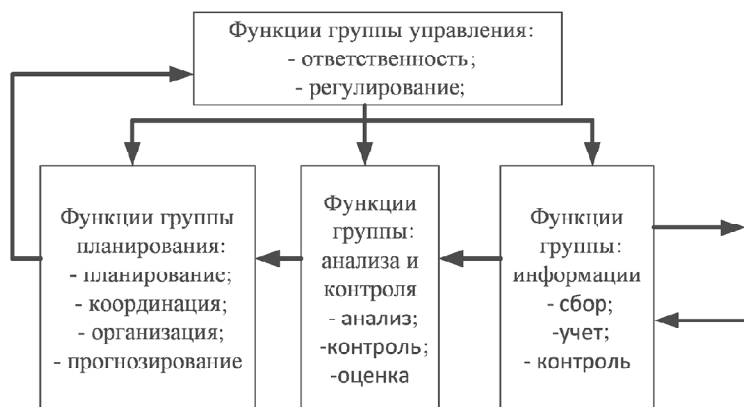
ния по дальнейшему его предназначению с учетом его текущего состояния;

управление профессиональным становлением офицерских кадров с учетом содержательного взаимодействия элементов педагогических систем военного образования и боевой подготовки.

Координационный центр является организационным условием.

Организационное условие – это совокупность взаимосвязанных мер, обеспечивающих целенаправленное управление процессом профессиона-

льного становления офицера с учетом структурных свойств сети. В соответствии с принципом динамизма система организационных условий направлена на обеспечение развития непрерывного образовательного процесса и включает в себя планирование, организацию, коммуникацию, регулирование, контроль и координацию процесса профессионального становления.

Результаты анализа и разработанный научно-методический аппарат дают основу для формирования рекомендаций органам управления, должностным лицам, имеющим непосредственное отношение к управлению профессиональным становлением офицеров, и реализуют выполнение требуемых функций управления.

Реализация научно-методического аппарата в процесс управления профессиональным становлением офицерских кадров и выполнение должностными лицами выработанных рекомендаций позволят усовершенствовать процесс управления профессиональным становлением и обеспечат практическое достижение поставленной цели.

### Библиографический список

1. Глазов, Б.И. Теория информации и ее приложение : учебное пособие / Б.И. Глазов. – М.: ВА РВСН им.Петра Великого, 2008.
2. Михайловский, В.Г. Методологические основы профессионального становления офицерских кадров : монография / В.Г. Михайловский. – М.: ВА им. Ф.Э. Дзержинского, 1995.



## ДИСКУССИОННАЯ ТРИБУНА СОИСКАТЕЛЕЙ УЧЕНЫХ СТЕПЕНЕЙ И ЗВАНИЙ

УДК 343.983

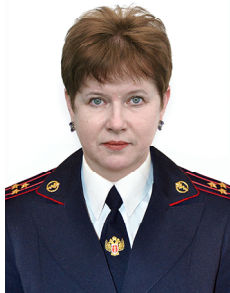

**Татьяна Викторовна БАРКОВА,**

преподаватель кафедры криминалистики Сибирского  
юридического института ФСКН России  
(г. Красноярск)

btv0@mail.ru

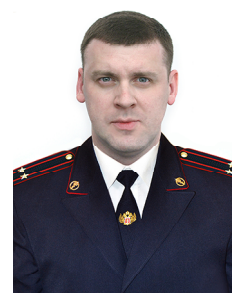

**Алексей Викторович РЕПИН,**

преподаватель кафедры криминалистики Сибирского  
юридического института ФСКН России  
(г. Красноярск)

repinaleksey@yandex.ru

### ДИАГНОСТИКА НЕОБЫЧНОГО СОСТОЯНИЯ ПИШУЩЕГО ПРИ ИССЛЕДОВАНИИ РУКОПИСНЫХ ТЕКСТОВ

#### DIAGNOSTICS OF UNUSUAL STATE OF THE WRITING PERSON IN THE STUDY OF HANDWRITTEN TEXTS

*Рассматриваются вопросы диагностики необычных состояний при исследовании рукописных текстов, приводятся факторы, влияющие на изменение почерка, такие как состояние алкогольного, наркотического опьянения и др. Авторами поднимаются вопросы оценки экспертных выводов, а также необходимости разработки новых методик экспертного исследования рукописных текстов.*

*The article considers the issues of the diagnostics of unusual states in the study of handwritten texts; such factors as alcohol and narcotics intoxication, and other factors affecting the change in handwriting are given. The authors raise the issues of assessment of experts' conclusions, as well as the need to develop new techniques in expert's study of handwritten texts.*

**Ключевые слова:** диагностика, рукописные тексты, почерк, экспертиза, симптоматика кризисных состояний.

**Keywords:** diagnostics, handwritten texts, handwriting, examination, symptoms of crisis conditions.



Слово «диагностика» произошло от греческого *diagnostikos* – способный распознавать.

В основе криминалистического диагностического исследования лежит изучение свойств и состояний объектов с учетом изменений, произошедших под влиянием определенных изменений внешней среды. Многолетние исследования Р.С. Белкина, Ю.Г. Корухова, Н.А. Селиванова, В.Я. Колдина и других известных криминалистов позволили системно обосновать основные аспекты криминалистической диагностики.

Теоретической основой криминалистической диагностики является положение о познаваемости события, явления, факта по его результатам.

Повторяемость действий обеспечивает стабильное отражение, позволяющее как получить общие сведения, так и проследить отклонения от нормы. В результате изучения мы получаем определенную информацию. Еще Р.С. Белкин делил информацию на личностную (информацию о человеке – субъекте процесса следообразования); вешную (информацию о предмете) и операционную (информацию об операции, приведшей к возникновению следа).

Рукописный текст является важнейшим источником доказательственной информации, в нашем случае – информации о человеке, написавшем текст.

Имея данные, характеризующие личность преступника, возможно сузить круг лиц, подозреваемых в совершении преступления, и уже впоследствии провести исследование с целью решения идентификационных вопросов. Предлагаем обратиться к истории криминалистики, вспомнить графологию, незаслуженно забытую из-за якобы ненаучности исследований. В последние годы появляются отдельные научные работы, посвященные графологическому анализу рукописных текстов, в частности О.А. Поповой, А.А. Каменской и других авторов. А.А. Каменская методом графологической психодиагностики устанавливает зависимость между почерком и личнос-

тью; зависимости характера личности по рукописным текстам при анализе назначения текста, полей, строк, наклона букв, величины и ширины почерка, нажима и беглости почерка. [2]

Вот некоторые примеры. Прямые строки свидетельствуют о спокойствии, умеренности, рассудительности писавшего. Начало каждого слова стоит ниже окончания предыдущего – неуверенность, наличие комплексов, сильно развитое чувство долга. В обычном состоянии пишущего почерк индивидуален, относительно устойчив и обладает как общими (характерными для большой группы лиц) признаками, так и частными. Индивидуальность почерка проявляется в наличии комплекса частных признаков в отступлении писавшим от начертания букв прописи, другими словами, в отклонениях от типового выполнения. Идентификация человека по почерку, безусловно, важна, но нельзя недооценивать и возможность установить обстоятельства расследуемого события, состояние писавшего на момент выполнения рукописи.

При осуществлении такого двигательного навыка, как письмо, выделяют три уровня его организации: анатомический, физиологический и социально-психологический. [3, с. 136]

Поскольку почерк каждого человека неразрывно связан с организацией его нервной деятельности, психикой, все явления, происходящие с человеком, будь то болезнь, физическое переутомление или состояние алкогольного, наркотического опьянения, обязательным образом находят отражение в почерке. К примеру, координация движений тесно связана с темпом исполнения. Нарушение привычного темпа по различным причинам приводит к нарушению четкости и стройности в выполнении письменных знаков. А координация движений снижается при выполнении рукописи в необычной позе, в результате расстройства нервной деятельности, заболевания и т.д. [4, с. 27]

Разработка методов почерковедческой экспертизы, способных выделить информа-



цию диагностического характера, позволила создать методики, с помощью которых круг вопросов, на которые может дать ответ эксперт, становится все более широким.

Диагностические задачи связаны с решением следующих вопросов:

- выполнен ли рукописный текст мужчиной или женщиной;
- к какой возрастной группе относится автор рукописного текста;
- праворуким либо левшой выполнен текст;
- не выполнен ли рукописный текст (подпись) в необычной обстановке (например, на холоде, в непривычной для исполнителя позе и т.п.), в необычном состоянии пишущего (болезнь, алкогольное или наркотическое опьянение, состояние аффекта и проч.)?

Необходимость в диагностике необычного состояния пишущего возникает для решения следственных задач при расследовании таких составов, как убийство (ст. 105 УК РФ), доведение до самоубийства (ст. 110 УК РФ), поскольку для следствия важно, выполнен ли рукописный текст человеком самостоятельно либо под воздействием каких-либо сил: угрозы убийством, шантажа, действия алкогольного либо наркотического опьянения. Объектом криминалистического исследования в данном случае выступает письмо, которое содержит смысловую и графическую сторону. Смысловую сторону письма отражает письменная речь, а графическую – почерк.

По словам О.И. Шахтаринной, "участвуя в процессе слепообразования, отражения событий, зафиксированная письменная речь становится носителем криминалистически значимой информации, необходимой для выявления и раскрытия преступлений" [6, с. 241].

Почерк – динамическая саморегулирующая система, основанная на письменно-двигательных навыках и отражающаяся в графической технике письма, напрямую зависящая от нервной системы конкретного человека и его состояния на момент выполнения рукописи.

На основе выявления закономерных связей между отдельными личностными качествами и состоянием исполнителя и особенностями почерка в криминалистическом почерковедении разработаны научно обоснованные методики определения возраста, пола, национального языка, состояний алкогольного и наркотического опьянения, наличия травмы головного мозга и патологии зрения, а также глубоких расстройств нервной системы, патологических нарушений психики.

В криминалистической литературе описаны различные причины, изменяющие почерк, к ним относятся неправильная поза, непривычные пишущие приборы, непривычные условия письма, различные травмы рук, глаз, физическая усталость, нервные заболевания, переутомление, выполнение текстов в состоянии алкогольного, наркотического опьянения, намеренное искажение почерка, выполнение текстов с подражанием другому лицу и т.д.

Приведем описание некоторых графологических признаков, указывающих на симптоматику кризисных состояний. "Переживание страха и повышенная тревожность часто выражаются в чрезмерно мелком рукописном тексте, левом наклоне, сжатости (при которой высота буквы существенно преобладает над ее шириной), угловатости, частых неточностях (и возможных исправлениях, нисходящем (падающем) управлении строками, слабом (почти незаметном) нажиме, общей неравномерности в картине письма и судорожной манере исполнения почерка" [1, с. 7].

Основная проблема заключается в дифференциации этих необычных состояний, поскольку одни и те же признаки, отраженные в исследуемом тексте, могут быть следствием совершенно разных причин, и важно не ошибиться с их оценкой.

Несмотря на разработанность многих вопросов в судебном почерковедении и наличия экспертных методик, остаются пробелы в теории, связанные с исследованием рукописей, выполненных лицами, находящимися под воздействием наркоти-



ческих средств. Отдельные вопросы освещались такими учеными, как, В.Ф. Орлова, И.К. Сотченко, К.И. Котенко, Т.К. Нефедова, Н.И. Астафьева, М.В. Бобовкин, О.В. Гладкова, О.И. Шахтарина и др.

Например, установлено, что при употреблении героина "наблюдается снижение степени выработанности, изменяется форма линии письма в строке, неравномерен размер интервалов между строками, между словами и буквами. Увеличивается разгон, расстановка и размер букв, наклон почерка неравномерен. Количество стилистических и орфографических ошибок также увеличивается, как и количество повторений элементов при выполнении букв. Происходит изменение размещения отдельных подстрочных и надстрочных элементов" [5, с. 343].

Как известно, психоактивные вещества, входящие в состав наркотических средств, многообразны и, соответственно, их воздействие на расстройство восприятия, сознание и мышление лиц, употребивших наркотическое средство, различно, свои особенности присущи различным стадиям наркоманической болезни пищевого, а также обусловлены особенностями нервной системы конкретного индивида. Все это, без сомнения, усложняет исследования.

Так, при применении снотворно-седативных препаратов наблюдается изменение настроения, возникает расторможенность, беспричинное веселье (повышенное настроение не соответствует ситуации, в которой находится опьяневший). При этом признаки, отраженные в почерке, будут одни, к ним может относиться, например,

уход линии строки вверх. По мере уменьшения глубины опьянения повышенное настроение сменяется подавленным, что также отразится при письме, но уже другими признаками. "Депрессивное состояние может проявляться в таких почерковых признаках, как слабый нажим, тенденция к зауженности в окончании слов, эффекте "приклеивания" слов к строкам в сочетании с гирляндичностью написания, слабом напряжении штриха. В целом почерк производит впечатление скованности, тяжести, медлительности" [1, с. 7].

Ученые-криминалисты научились выявлять и оценивать признаки, указывающие на наличие сбивающих факторов, однако все эти методики носят вероятный характер и, соответственно, выводы, полученные экспертом-почерковедом, как показывает практика, носят также вероятный характер. Но даже такие выводы в отдельных ситуациях расследования способны вооружить следствие необходимой информацией для выдвижения следственных версий, проверки показаний участников.

Вышеуказанное возможно при соблюдении определенных условий при подготовке материалов на почерковедческую экспертизу: почерк, которым выполнен исследуемый текст, должен быть высоковыработанным; образцы должны быть представлены в достаточном количестве; необходима информация по условиям возможного выполнения исследуемого текста.

При оценке экспертного заключения следует помнить, что одни и те же признаки могут указывать на разные причины при выполнении рукописи.



**Библиографический список**

1. Гладкова, О.В. Психодиагностика кризисных состояний графологическим методом / О.В. Гладкова // APRIORI. Серия: гуманитарные науки : электронный научный журнал. – 2014. – № 5. URL: [www. APRIORI.JOURNAL.RU](http://www.APRIORI.JOURNAL.RU).
2. Каменская А.А. Графологический анализ текста / А.А. Каменская // Эксперт-криминалист. – 2008. – №2.
3. Попова О.А. Классификация личностных особенностей, отражающихся в почерке / О.А. Попова // Вестник Томского государственного университета. – 2009. – № 329.
4. Криминалистическое исследование признаков почерка : учебно-наглядное пособие / сост. А.В. Репин. – Красноярск: СибЮИ МВД России, 2008.
5. Сотченко, И.К. Психоактивные вещества и проблема исследования изменений, происшедших в письме в результате их воздействия / И.К. Сотченко // Известия ТулГУ. Экономические и юридические науки. – 2011. – №1-2.
6. Шахтарина, О.И. Некоторые особенности использования данных автороведческой диагностики по речевым навыкам автора в типовых ситуациях / О.И. Шахтарина // Вестник криминалистики. – 2012. – Вып. 4(44).



УДК 347.132.1



**Артем Дмитриевич НЕВИРКО,**  
преподаватель кафедры уголовного права и  
криминологии Сибирского юридического  
института ФСКН России (г. Красноярск)  
nevirko@mail.ru

## ПОНЯТИЕ И ЮРИДИЧЕСКАЯ ПРИРОДА СОГЛАШЕНИЯ О РАЗДЕЛЕ ПРОДУКЦИИ

### THE CONCEPT AND THE LEGAL NATURE OF THE PRODUCTION SHARING AGREEMENT

*Рассматривается соотношение понятий "договор" и "соглашение". Выделены специфические черты соглашения о разделе продукции, которые характеризуют его как особый вид гражданско-правового договора.*

*The article considers the correlation of such concepts as "contract" and "agreement". The specific features of the production sharing agreement defining it as a special type of the civil law contract are singled out.*

**Ключевые слова:** *соглашение о разделе продукции, понятия "договор" и "соглашение", юридическая природа.*

**Keywords:** *production sharing agreement, concepts of "contract" and "agreement", legal nature.*

Соглашение о разделе продукции является одной из правовых форм недропользования, однако в юриспруденции не сложилось единого мнения относительно сущности и юридической природы данного соглашения. В связи с этим возникает вопрос о том, что собой представляет категория "соглашение": является ли она тождественной понятию договора или это самостоятельная правовая форма, и относится она к частному или публичному праву.

Согласно п.1 ст. 2 Федерального закона "О соглашениях о разделе продукции" это договор, в соответствии с которым Российская Федерация предоставляет субъекту предпринимательской деятельности (далее – инвестор) на возмездной основе и на определенный срок исключительные права на поиски, разведку, добычу минерального сырья на участке недр, указанном в соглашении, и на ведение связанных с этим

работ, а инвестор обязуется осуществить проведение указанных работ за свой счет и на свой риск.

Зачастую категории "соглашение" и "договор" в российском праве понимаются как синонимы. [6, с. 641] Вместе с тем в цивилистике высказаны на этот счет и другие мнения. В частности, А.А. Амбалов утверждает, что договор – более узкое понятие по сравнению с соглашением; он является одним из видов соглашения. Договором признается только такое соглашение, которое влечет за собой установление, изменение или прекращение гражданских прав и обязанностей (ст. 420 ГК), то есть договор порождает правовые последствия, устанавливает взаимные права и обязанности сторон. При этом существуют соглашения, не порождающие правовые последствия, а лишь фиксирующие намерения сторон, например протокол о намерениях, исполь-



зовавшийся в практике гражданского оборота до включения в ГК РФ положений о предварительном договоре (ст. 429). [3, с. 2]

М.И. Брагинский указывает, что объемы обоих понятий – "договор" и "соглашение" – не всегда совпадают. Если договор – это соглашение, то не всякое соглашение представляет собой договор. В содержащихся в ГК РФ определениях договора подчеркивается наряду с согласованием и другой квалифицирующий договор как сделку признак: направленность на возникновение взаимных прав и обязанностей (правоотношения). Если этот признак отсутствует, то и нет основания для отождествления соглашения с договором. В некоторых случаях нормы ГК РФ ограничиваются указанием на "соглашение сторон", не называя последнее договором, например п. 2 ст. 229 ГК РФ (соглашение между нашедшим вещь и лицом, уполномоченным на ее получение), п. 1 ст. 233 ГК РФ (соглашение между собственником имущества, где клад был зарыт, и лицом, которое такой клад обнаружило). [6, с. 241]

Придерживаясь этой позиции, мы можем сделать вывод: соглашение о разделе продукции, безусловно, направлено на возникновение прав и обязанностей и, соответственно, является договором.

Категория "соглашение", равно как и понятие "договор", присуща как публичным, например финансовому (ст. 232 НК РФ), так и частным отраслям права, например семейному (п. 2 ст. 38 СК РФ – соглашение о разделе имущества супругов). Различие между ними в теории права проводится с учетом правового положения их участников. В частности, представители науки административного права считают, что в административно-правовом договоре государственный орган выступает как субъект, реализующий исполнительную власть и наделенный властными полномочиями. По мнению Д.Н. Бахраха, именно в этом и состоит главное отличие административно-правового договора (соглашения) от договоров частноправового характера. Участвуя в административном договоре, госу-

дарственный орган выступает в качестве субъекта публичного права, его статус определяется его компетенцией. Если же он становится участником гражданско-правового договора в качестве обычного юридического лица, то его правовой статус определяется гражданской правоспособностью. В первом случае государственный орган подчиняется запретительному типу правового регулирования (запрещено все, что прямо не разрешено законом), во втором – общедозволительному (разрешено все, что прямо не запрещено законом). [4, с. 387]

Юридическая природа любого правового образования предопределяется содержанием общественных отношений, являющихся предметом правового регулирования соответствующих норм права, и методом их юридического опосредования. Именно предмет и метод выступают главными объективными системообразующими факторами российского права, его структурирования, подразделения на отдельные отрасли и институционарирования. [2, с. 44-46]

Договор (соглашение) может существовать только между субъектами, которые в конкретном случае занимают равное положение. Примером может служить передача предпринимателю в аренду имущества Российской Федерации, субъекта Российской Федерации или муниципальных образований выступающими от их имени органов власти и управления или различные формы договоров о разделе продукции с участием государства. Все такие договоры по своему характеру являются обычными гражданско-правовыми договорами.

При переходе к рыночной экономике договор как вид обязательства становится основной правовой формой имущественных отношений между всеми участниками гражданского оборота.

Процесс формирования понятия "обязательство" был длинным и сложным, и в настоящее время оно весьма отличается от того, "чем оно было в начале своего существования, в ранних сумерках гражданского быта" [24, с. 234-243]. Пройдя станов-



ление и развитие, "сегодня обязательственное правоотношение – это отношение, обладающее свойством динамичности; это уже не цепь, сковывающая строго определенные лица, а юридическая связь между сторонами обязательства, причем на каждой из сторон обязательства возможна множественность лиц, допускается перемена лиц в процессе движения обязательства" [25].

Легальное определение обязательства содержится в п. 1 ст. 307 ГК РФ. Согласно данной норме гражданско-правовое обязательство представляет собой определенное правоотношение, в силу которого одно лицо (должник) обязано совершить в пользу другого лица (кредитора) определенное действие (передать имущество, выполнить работу, уплатить деньги и т.п.) либо воздержаться от него, а кредитор имеет право требовать от должника исполнения его обязанности. Данная дефиниция неоднократно подвергалась критике со стороны цивилистов [15; 11, с. 573], однако приводимые доктринальные определения обязательства мало отличаются от легального определения. Например, О.С. Иоффе предлагает следующую формулировку: "обязательство есть закрепленное гражданским законом общественное отношение по перемещению имущества и иных результатов труда, в силу которого одно лицо (кредитор) вправе требовать от другого лица (должника) совершения определенных действий и обусловленного этим воздержания от совершения каких-либо действий" [16, с. 54]. Н.Д. Егоров определяет обязательство как "опосредующее товарное перемещение материальных благ, в силу которого одна сторона (должник) обязана совершить определенные действия по предоставлению материальных благ другой стороне, находящейся с ней в юридически равном положении (кредитору), а другая сторона (кредитор) вправе требовать совершения указанных действий в свою пользу" [14, с. 92]. По мнению Г.И. Стрельниковой, обязательство – это "относительное гражданское правоотношение по перемещению имущества, иных ре-

зультатов деятельности субъектов, в силу которого одно лицо (должник) обязано совершить в пользу другого лица (кредитора) определенные действия, а в случаях, определенных законодательством или договором, воздержаться от совершения каких-либо действий, а кредитор имеет право требовать от должника исполнения его обязанностей" [12, с. 319]. Е.А. Суханов считает, что "обязательство представляет собой оформляющее акт товарообмена относительное гражданское правоотношение, в котором один участник (должник) обязан совершить в пользу другого участника (кредитора) определенное действие имущественного характера либо воздержаться от такого действия, а кредитор вправе требовать от должника исполнения его обязанности" [10, с. 44]. М.А. Рожкова под обязательством понимает "гражданское правоотношение, которое, связывая определенные лица, порождает для них конкретные права и обязанности и имеет направленностью получение кредитором реального удовлетворения из действий должника" [25].

Суммируя сказанное, можно выделить следующие признаки обязательства. Во-первых, обязательство является гражданским правоотношением, поэтому ему присущи все характерные признаки гражданских правоотношений. Более того, "изучение видов гражданских правоотношений показывает, что специфические черты метода гражданско-правового регулирования концентрируются в области обязательственных институтов" [1, с. 29]. Правоотношения, не обладающие признаками гражданско-правовых отношений, не могут быть обязательствами. Вместе с тем приходится констатировать, что термин "обязательство" в силу своей универсальности уже давно нашел достойное место в правовой терминологии других отраслей права. Следовательно, необходимо различать гражданско-правовые обязательства и обязательства, обладающие правовой формой соответствующих отраслей права ("квази-обязательства").



Во-вторых, согласно доминирующему подходу обязательство опосредует процесс перемещения имущества или результатов труда, носящих имущественный характер. Поэтому обязательством может быть только имущественное правоотношение. Однако на страницах юридической литературы неоднократно обосновывалась возможность существования гражданско-правовых неимущественных обязательств. [5, с. 88-100; 23, с. 59; 24, с. 234-243] Вместе с тем обязательства, составляющие гражданский оборот, "имеют строго определенную имущественную направленность" [19, с. 302], так как опосредуют перемещение материальных благ. Неимущественные обязательства не входят в гражданский оборот.

В-третьих, обязательство является относительным правоотношением, в котором строго определен субъектный состав как на управомоченной, так и на обязанной стороне.

В-четвертых, в обязательственных правоотношениях обязанные лица призваны к совершению определенных активных положительных действий в пользу управомоченного лица. Возложение на участника обязанностей по воздержанию от совершения конкретных действий может иметь место в качестве дополнительной, сопутствующей основной активной обязанности. Поэтому следует согласиться с мнением Н.Д. Егорова, что "пассивное воздержание не относится к числу существенных признаков обязательства, и потому указание на него не должно включаться в определение понятия обязательства" [11, с. 573].

В-пятых, содержание правоотношения составляют принадлежащие сторонам права требования и обязанности, именуемые долгом. Сообразно этому управомоченное лицо называется кредитором, а обязанное – должником. Право кредитора в обязательственном правоотношении может быть реализовано только при исполнении должником своих обязанностей. Представляется, что кредитор может быть заинтересован не только в самом действии должника, но и в том благе, которое он получит в

результате совершения должником такого действия. [12, с. 319] Именно поэтому ст. 313 ГК РФ предусматривает возможность исполнения обязательства третьим лицом и обязанность кредитора принять такое исполнение, если из закона, иных правовых актов, условий обязательства или его существа не вытекает обязанность должника исполнить обязательство лично. В связи с этим следует согласиться с мнением М.А. Рожковой, указывающей на то, что права кредитора, в частности, могут включать в себя в одних случаях право на действие другого лица, а в других – право на результат действий другого лица, что охватывается единым термином – "право требования". Важно, что в любом случае наличие стремление кредитора к удовлетворению его потребности. [25].

Представляется, что выработка единого подхода к понятию и признакам обязательства позволит исключить размытие сущности данной правовой категории и сохранить ее ценность.

Российское гражданское право не выделяет соглашение о разделе продукции как вид договора. Поэтому дискуссионным остается вопрос о месте данного соглашения в системе гражданско-правового договора. В цивилистике существуют несколько точек зрения, согласно которым соглашение о разделе продукции относят к различным видам договоров.

М.А. Субботин, основываясь на нормах Федерального закона "О соглашениях о разделе продукции" и положениях ГК РФ, соглашение о разделе продукции трактует как особый вид договора аренды. [13, с. 27] С этим, однако, трудно согласиться по следующим соображениям. Арендные правоотношения подразумевают сохранность арендуемого объекта и возврат его арендатором арендодателю по истечении согласованного сторонами срока использования, в то время как недропользование на условиях соглашения о разделе продукции направлено на изъятие и расход наиболее ценной части недр – минерального сырья. Участок недр при использовании теряет свои свойства и с точки зрения



гражданского права является потребляемой вещью, что противоречит исходным принципам конструирования договора аренды в российском праве, в качестве объекта которого может выступать непотребляемая вещь.

Е.А. Суханов данное соглашение относит к договору простого товарищества. [9, с. 44] Однако и с этим вряд ли можно согласиться. В большей степени такая позиция характерна для зарубежных соглашений о разделе продукции, где от имени государства выступает та или иная государственная, в частности нефтяная, компания, которая совместно с иностранной организацией участвует в разработке месторождения и на равных несет риск возможных убытков. Между тем в соответствии с Федеральным законом "О соглашениях о разделе продукции" Российская Федерация ни как таковая, ни посредством каких-либо предпринимательских структур не участвует в деятельности по разработке недр.

А. Конопляник определяет соглашение о разделе продукции как разновидность подрядного соглашения. [18] Для того чтобы дать оценку такой позиции, следует более подробно проанализировать сам договор подряда и доводы, приведенные в пользу теорий о подрядном типе договоров о разделе продукции.

Итак, договор подряда – правовой институт, уходящий корнями еще в римское право. В системе договоров, известных римскому праву, выделялся договор найма "location conduction", а в его рамках три самостоятельных вида: наем вещей "location conduction rei", наем услуг "location conduction operarum" и подряд "location conduction operis" [7, с. 20].

В Российской Империи определение договора подряда, со-вучное с определением, которое выработало римское право, было дано в законодательстве лишь с принятием Свода законов гражданских в 1835 г. (т. X Общего свода законов Российской Империи), признавая договор подряда договором о работе. Договор подряда имел ярко выраженный административный

характер регулирования содержащихся в нем норм и правил. [26, с. 6]

Основные нормы, регулирующие отношения по договору подряда, вынесены в отдельную главу 37 части 2 ГК РФ. Легальное определение договора подряда содержится в ст. 702 ГК РФ, согласно которой подрядчик принимает на себя обязанности по выполнению определенной работы по заданию заказчика и сдаче ее результата. В свою очередь, заказчик обязан принять и оплатить надлежащим образом выполненную подрядчиком работу. Между тем правовое регулирование соглашений о разделе продукции намного шире и в настоящее время осуществляется нормами как ГК РФ, так и федеральными законами: "О недрах", "О соглашениях о разделе продукции", "О континентальном шельфе Российской Федерации" (ст. 6, 7, 8, 16, 47), "Об исключительной экономической зоне Российской Федерации" (ст. 16), а также иными правовыми актами и нормативно-правовыми актами федеральных органов исполнительной власти.

Предмет договора подряда довольно хорошо изучен в юридической литературе, что позволяет выделить две основные точки зрения на этот вопрос. Первая группа юристов считают, что предметом договора подряда является законченный строительством и готовый к сдаче объект. [17, с. 24-25]. Такой предмет, по их мнению, един, но он может состоять из двух элементов: выполнения работ и их результата. Ко второй группе следует отнести позиции тех авторов, которые считают, что предмет договора строительного подряда имеет двойственный характер. С одной стороны, это собственно работы, а с другой – отдельный их результат. [7, с. 76]

Предметом соглашения о разделе продукции в соответствии с вышеуказанным определением данного договора являются исключительные права инвестора на поиски, разведку, добычу минерального сырья на участке недр, указанном в соглашении, и на ведение связанных с этим работ. Мнение о том, что предметом договоров о разделе продукции является "исключительное



право", нашло отражение как в легальном определении, так и в работах ученых-цивилистов. [8, с. 32-35] Соответственно, различие в предмете указанных выше договоров, безусловно, говорит в пользу четкого их разграничения.

С.Б. Немченко, аргументируя отнесение соглашений о разделе продукции к договорам подрядного типа, указывает на обязанность инвестора (подрядчика) выполнить работы и передать результат государству (заказчику) и обязанность государства (заказчика) принять результат и оплатить его, а также на схожесть условия о цене в данных договорах. [22, с.15] Однако это мнение представляется ошибочным, поскольку ценой в соглашениях о разделе продукции является не продукция, переданная инвестору, которая, по сути, есть прибыль от пользования недрами, а передаваемая инвестором государству продукция за пользования недрами.

Более того, как справедливо отмечает Д.И. Мейер, особенностью подрядных отношений является особая форма расчетов: "не периодически, как это чаще всего бывает при личном найме, а за исполнение всего предприятия" [20, с. 654-655].

С.Б. Немченко и сам отмечает, что ни один из подрядных договоров, предусмотренных гражданским правом, не регулирует отношения, сходные с социальными связями, возникающими из соглашения о разделе продукции. [22, с. 15]

К тому же по соглашению о разделе продукции не создается какой-либо новый объект гражданского оборота, что харак-

терно для договора подряда, а происходит извлечение из недр минерального сырья, часть которого инвестор передает в счет платы за недропользование государству.

Более того, нетипичность соглашений о разделе продукции заключается и в особом порядке процедуры его заключения, как, например, утверждение отдельных соглашений федеральными законами. [21, 140-144]

Резюмируя вышеизложенное, можно сделать вывод о том, что соглашение о разделе продукции является особым видом гражданско-правового договора. Нетипичность соглашения о разделе продукции состоит в том, что оно как гражданско-правовая конструкция используется в сфере, которая традиционно регулировалась и регулируется публично-правовыми нормами. Однако это обстоятельство не изменяет его частноправовой природы. Сообразно этому дефиниция соглашения о разделе продукции может быть сформулирована следующим образом. Соглашение о разделе продукции – это гражданско-правовой договор, согласно которому Российская Федерация обязуется предоставить инвестору на определенный срок исключительные права на поиск, разведку и добычу минерального сырья на участке недр, указанном в соглашении, и на ведение связанных с этим работ, а инвестор обязуется осуществить их проведение за свой счет и на свой риск и в счет оплаты за недропользование передать Российской Федерации часть добытого минерального сырья.

### **Библиографический список**

1. Алексеев, С.С. Предмет советского гражданского права и метод гражданско-правового регулирования / С.С. Алексеев // Антология уральской цивилистики. 1925-1989 : сборник статей. – М., 2001.
2. Алексеев С.С. Структура советского права / С.С. Алексеев. – М., 1975.
3. Амбалов, А.А. Гражданско-правовой договор в механизме рыночной экономики : автореф. дис. ... канд. юрид. наук / А.А. Амбалов. – М., 2002.
4. Бахрах, Д.Н. Административное право России / Д.Н. Бахрах, С.Д. Хазанов, А.В. Демин. – М., 2002.



5. Богатырев, Ф.О. К вопросу о существовании обязательств с нематериальным интересом / Ф.О. Богатырев // Журнал российского права. – 2004. – №1. – С. 88-100.
6. Брагинский, М.И. Договорное право. Книга первая: Общие положения / М.И. Брагинский, В.В. Витрянский. – 3-е изд. – М., 2001.
7. Брагинский, М.И. Договорное право. Книга третья: Договоры о выполнении работ и оказании услуг / М.И. Брагинский, В.В. Витрянский. – 3-е изд., доп., испр. – М., 2002.
8. Буслаева, Л.М. Правовая природа соглашения о разделе продукции как инвестиционного договора / Л.М. Буслаева // Юридический мир. – 2013. – №8. – С. 32-35.
9. Гражданское право : в 2 т. Том II. Полутом I / отв. ред. Е.А. Суханов. – 2-е изд., перераб. и доп. – М., 2004.
10. Гражданское право : в 4 т. Том 2 / отв. ред. Е.А. Суханов. – М., 2005.
11. Гражданское право : в 3 т. Т. 1 / отв. ред. А. П. Сергеев, Ю.К. Толстой. – 6-е изд., перераб. и доп. – М., 2004.
12. Гражданское право. Часть 1 / под общ. ред. Т. И. Илларионовой, Б.М. Гонгалов, В. А. Плетнева. – М., 1999.
13. Джонстон, Д. Международный нефтяной бизнес: налоговые системы и соглашения о разделе продукции / Д. Джонстон.– М., 2000.
14. Егоров, Н.Д. Гражданско-правовое регулирование общественных отношений: единство и дифференциация / Н.Д. Егоров. – Л., 1988.
15. Завидов, Б.Д. Общие положения и отдельные особенности обязательственных правоотношений / Б.Д. Завидов // СПС КонсультантПлюс, 2015.
16. Иоффе, О.С. Избранные труды : в 4 т. Т. III / О.С. Иоффе. – СПб., 2004.
17. Каравайкин, А.А. Договор подряда в капитальном строительстве / А.А. Каравайкин. – М., 1960.
18. Конопляник, А. Основные виды и условия соглашений, действующих в нефтяной промышленности капиталистических государств между ТНК и принимающими странами / А. Конопляник. – URL: [www.enippf.ru](http://www.enippf.ru). 2015
19. Красавчиков, О.А. Организационные гражданско-правовые отношения / О.А. Красавчиков // Антология уральской цивилистики. 1925-1989 : сборник статей. – М., 2001. – С. 156-165.
20. Мейер, Д.И. Русское гражданское право / Д.И. Майер. – М., 2003.
21. Невирко, А.Д. Юридическая значимость федеральных законов, утверждающих соглашения о разделе продукции / А.Д. Невирко // Вестник Сибирского юридического института ФСКН России. – 2014. – №4. – С. 140-144.
22. Немченко, С.Б. Гражданско-правовая ответственность за нарушение соглашения о разделе продукции (СРП) : автореф. дис. ... канд. юрид. наук / С.Б. Немченко. – СПб., 2005.
23. Новицкий, И.Б. Общее учение об обязательстве / И.Б. Новицкий, Л.А. Лунц. – М., 1950.
24. Покровский, И.А. Основные проблемы гражданского права / И.А. Покровский. – М., 1998.
25. Рожкова, М.А. К вопросу о динамике обязательств / М.А. Рожкова // СПС КонсультантПлюс, 2015.
26. Юшкевич, С.П. Договор строительного подряда / С.П. Юшкевич. – М., 2000.



## АННОТАЦИИ, РЕЦЕНЗИИ, ОТЗЫВЫ

УДК 342.9



**Наталья Александровна  
ЕРМЯКИНА,**

доцент кафедры иностранных языков Сибирского юридического института ФСКН России (г. Красноярск), кандидат филологических наук, доцент

natasherm@gmail.com



**Татьяна Владимировна  
КУПРИЯНЧИК,**

заведующая кафедрой иностранных языков Сибирского юридического института ФСКН России (г. Красноярск), кандидат педагогических наук, доцент

tatvk56@mail.ru

### ИЗ МАТЕРИАЛОВ ИНФОРМАЦИОННОГО БЮЛЛЕТЕНЯ "DRUGNET EUROPE" ЕВРОПЕЙСКОГО ЦЕНТРА МОНИТОРИНГА НАРКОТИКОВ И НАРКОЗАВИСИМОСТИ

#### ON THE PUBLICATIONS OF THE NEWSLETTERS "DRUGNET EUROPE" (EUROPEAN MONITORING CENTRE FOR DRUGS AND DRUG ADDICTION)

На основе перевода аутентичных материалов представлен обзор информационного бюллетеня "Drugnet Europe" Европейского центра мониторинга наркотиков и наркозависимости (№87–88, 2014 год). В материалах представленных выпусков рассматриваются такие проблемы, как молодежь и наркотики (результаты опроса Евробарометр), стандарты качества профилактики, финансирование антинаркотических программ в Европе и др.

The review of the last issues of "Drugnet Europe", the EMCDDA's newsletter (№87–88, 2014), is presented in this article on the basis of translation of authentic publications. The issues of youth and drugs (Eurobarometer survey results), quality standards in drug use prevention, financing drug policy in Europe are considered in the review.

**Ключевые слова:** Европейский центр мониторинга наркотиков и наркозависимости (ЕЦМНН), стандарты качества профилактики, новые психоактивные вещества (НПВ), антинаркотическая политика.

**Keywords:** European Monitoring Centre for Drugs and Drug Addiction (EMCDDA), quality standards in drug use prevention, new psychoactive substances (NPS), drug policy.



**В** статье на основе перевода представлено обзор материалов отдельных рубрик двух последних выпусков информационного бюллетеня "Drugnet Europe" (№87–88, 2014).

Материалы посвящены наиболее актуальным проблемам в сфере антинаркотической политики Европейского союза.

**Результаты опроса "Евробарометр": молодежь и наркотики (Eurobarometer survey results: young people and drugs) [1]**

"Евробарометр" – это серия опросов общественного мнения по политическим, экономическим и социальным блокам, проводимых по решению Европейской комиссии с 1973 года; изначально "Евробарометр" был задуман как способ улучшения информационной и коммуникационной стратегии Европейского Союза.

Распространение информации о негативном воздействии и рисках, вызванных употреблением наркотических веществ, является основным европейским вызовом. К такому выводу пришла Европейская комиссия после проведения очередного опроса общественного мнения на тему "Молодежь и наркотики", результаты которого были представлены 21 августа 2014 г. Это экспресс-исследование "Евробарометр" (Flash Eurobarometer) основано на телефонных интервью, проведенных в июне 2014 г., в которых участвовали около 13 тысяч молодых людей в возрасте 15–24 лет из всех 28 стран – членов Европейского союза.

Подобные опросы проводились "Евробарометром" в 2002, 2004, 2008, 2011 гг. Среди исследуемых проблем – осознание причинения вреда здоровью употреблением наркотиков, взгляды на доступность приобретения наркотиков, отношение к запрету или регулированию веществ; мнения об эффективности политики в сфере наркотиков. По сравнению с опросом, проведенным в 2011 г., на этот раз особое внимание было уделено новым психоактивным веществам ("новые наркотики", "легальные наркотики").

Около четверти респондентов (29%), участвующих в опросе, заявили, что они не были информированы о влиянии и рисках, связанных с новыми наркотиками в последние годы. Это выясняется только тогда, когда молодые люди заявляют, что они принимали эти вещества, – средняя цифра употребляющих новые наркотики в странах Европейского союза колеблется от 5% в 2011 г. до 8% в 2014 г. Странами с наивысшим уровнем потребления наркотических веществ являются Ирландия (22% по сравнению с 16% в 2011 г.), Испания (13% и 5% соответственно), Словения (13% и 7% соответственно). Больше количество молодых людей утверждают, что они получают новые наркотики от друзей (68% в 2014 г., 54% в 2011 г.), меньше – покупают эти наркотики в специализированных магазинах (10% и 33% соответственно) и посредством Интернета (3% и 7% соответственно).

Более половины опрошенных (59%) сообщили, что используют Интернет как источник информации о наркотиках (64% в 2011 г.), в то время как 36% молодых людей предпочитают говорить об этом с друзьями (37% в 2011 г.) и 25% – с родственниками (28% в 2011 г.). Молодые люди отметили, что в 2014 г. они получили меньше информации, чем в 2011 г. из тех семи источников, которые указаны в анкетах "Евробарометра".

Что касается получения информации о риске злоупотребления наркотическими веществами для здоровья человека, почти все респонденты считают, что регулярное использование кокаина (96%) или экстази (93%) может представлять высокую степень риска (96% в 2014 г. и 92% в 2011 г.). Большинство опрошенных (87%) считают, что регулярное использование новых психоактивных веществ может представлять высокую степень риска, а более половины респондентов (57%) отмечают, что даже одно-, двукратное применение этих веществ может представлять риск для здоровья человека (данные по 2011 г. отсутствуют).

Около 2/3 принявших участие в опросе (63%) предполагают, что регулярное ис-



пользование каннабиса может представлять высокую степень риска (67% в 2011 г.), 1/5 опрошенных (21%) считают, что такой же риск для здоровья представляет употребление каннабиса один или два раза (23% в 2011 г.).

Относительно легкости, с которой молодые люди могут приобрести наркотики в течение 24 часов, цифры остаются практически неизменными в сравнении с результатами прошлого опроса. Более четверти (29%) респондентов думают, что легче всего можно приобрести каннабис, 8% – кокаин, 7% – экстази и 4% – героин.

Среди молодых людей существует единое мнение, что героин, кокаин и экстази должны быть запрещены; по результатам последних опросов цифры остаются стабильными (96%, 93% и 91% соответственно). Мнения относительно каннабиса расходятся: более половины (53%) респондентов (59% в 2011 г.) поддерживают запрет каннабиса, в то время как 45% думают, что использование каннабиса подлежит регулированию.

Наряду с результатами опроса опубликован доклад "Новые психоактивные вещества: проекты и исследования, финансируемые Европейской комиссией".

Опрос "Евробарометр": респондентам звонили на стационарные и мобильные телефоны, используя технику многоступенчатого случайного цифрового набора, разработанную Маркетинговым информационным центром "Политический и социальный консорциум" ([http://ec.europa.eu/public\\_opinion/flash/fl\\_401\\_en.pdf](http://ec.europa.eu/public_opinion/flash/fl_401_en.pdf)).

### **В список контролируемых веществ следует включить четыре новых вида наркотических веществ (Four new drugs to be placed under control) [2]**

В сентябре 2014 г. министры ЕС приняли предложение Еврокомиссии о включении четырех новых психоактивных веществ, употребление которых вызвало в последнее время озабоченность в Европе в связи с вредными последствиями. Это решение означает, что вещества *2-(4-iodo-2,5-dimethoxyphenyl)-N-[(2-*

*methoxyphenyl)methyl]ethanamine* (аналог LSD), АН-7921 (*3,4-dichloro-N-[(1-dimethylamino)cyclohexylmethyl]benzamide* – аналог героина), МDPV (*метилендиоксипировалерон* – аналог кокаина) и метоксетамин будут включены в список контролируемых веществ, а их распространение повлечет за собой уголовную ответственность на всей территории ЕС.

Научный Комитет ЕЦМНН провел исследование этих веществ и представил отчет об оценке рисков, связанных с их употреблением, Еврокомиссии и Совету Европы. На основе этого отчета Комиссия рекомендовала Совету Европы включить данные вещества в перечень контролируемых, учитывая то, что их употребление привело к тяжелым отравлениям.

Окончательное решение вступило в силу через день после его публикации в Официальном журнале Европейского Союза 1 октября 2014 г. У государств-членов ЕС сейчас есть год на принятие необходимых мер, связанных с поправками в национальном законодательстве (в соответствии с обязательствами, предусмотренными Конвенцией ООН по психотропным веществам 1971 г.).

Научный Комитет ЕЦМНН также провел оценку рисков употребления двух других новых психоактивных веществ. Первое из них – 4,4-DMAR, производное аминорекса, обладающее свойствами психостимулятора, доступно на рынке наркотиков как минимум с декабря 2012 г. Второе – МТ-45, синтетический опиоид, анальгезирующие свойства которого исследовались еще в 1970-е годы, впервые обнаружен на европейском рынке наркотиков в октябре 2013 г. В общей сложности 31 и 28 случаев смерти соответственно были зафиксированы в связи с употреблением этих веществ. Во всех случаях наличие этих веществ в биологических пробах было подтверждено анализами.

### **От рекомендаций к стандартам качества (From guidelines to quality standards) [2]**

Распространение и обмен передовым опытом во всем мире считается важной



стратегией повышения эффективности мер противодействия и обеспечения эффективного использования ограниченных ресурсов. В настоящий момент широко используемой стратегией распространения передового опыта в Европе является разработка рекомендаций. Однако в службах, занимающихся проблемой наркотиков, наблюдается серьезный интерес к стандартам качества, используемым для реализации мер вмешательства, предлагаемых в рекомендациях.

Эти изменения заметны не только на национальном, но и на региональном и международном уровнях. Например, план действий в сфере контроля за наркотиками Африканского Союза (2013-17), антинаркотическая стратегия Восточного полушария и план действий Организации Американских государств (2011-15) предлагают разрабатывать и принимать стандарты качества. Управление ООН по наркотикам и преступности также приняло международные стандарты профилактики в 2013 г. и сейчас разрабатывает стандарты лечения. В Европе множество заслуживающих внимания проектов способствуют разработке важных положений в данной научной сфере. На политическом уровне ЕС призывает все государства-члены разработать, принять и приступить к применению минимальных стандартов качества профилактики, лечения, снижения рисков и вреда потребления наркотиков, а также реабилитации и выздоровления.

Механизм качества, разработанный на научной основе, который бы обеспечивал эффективную работу антинаркотических служб, все еще не является нормой ни в Европе, ни в мире. Эта новая тенденция принятия стандартов качества должна способствовать распространению передового опыта эффективных мер противодействия наркотикам.

### **Высокорисковое наркопотребление и лечение (High-risk drug use and treatment) [2]**

Теме высокорискового наркопотребления и лечения наркозависимости в Европе

был посвящен ряд мероприятий, проведенных ЕЦМНН в сентябре 2014 г. Совещания экспертов, посвященные проблеме разработки ключевых показателей лечения и проблемного наркопотребления, предшествовали общему совещанию.

В то время как ключевые экспертные совещания были посвящены важным техническим вопросам, связанным с применением данного инструментария, основное внимание общего совещания было уделено анализу данных и ключевых показателей, а также мониторингу лечения наркозависимости (как источнику эпидемиологических данных) и мерам реагирования на проблему наркотиков. Круг обсуждаемых вопросов включал следующие темы: тенденции в потреблении опиоидов; возрастные наркопотребители; группы населения, входящие в группу риска; потребление стимуляторов; бензодиазепины и каннабис; результаты лечения; оценка передового опыта.

Сейчас изучаются результаты on-line опроса с целью совершенствования предстоящих мероприятий. Решения конференции, а также презентации и аннотации докладов будут доступны в ближайшее время на сайте ЕЦМНН.

### **Сербия проводит первый опрос населения при поддержке ЕЦМНН (Serbia launches first GPS survey with EMCDDA support) [1]**

В июне 2014 г. Институт здравоохранения Сербии опубликовал результаты первого в стране опроса населения об употреблении психоактивных веществ, проведенного в соответствии с методиками ЕЦМНН. В национальном опросе об образе жизни граждан Сербии в 2014 г. – "Ключевые данные об употреблении наркотических веществ и увлечении азартными играми" – представлены репрезентативные данные о распространенности и схемах употребления наркотических веществ взрослым населением (18–64 лет) на национальном и региональном уровнях. Данный опрос был проведен в соответствии с критериями ЕЦМНН, с дополнительными воп-



росами об увлечении азартными играми, психическом здоровье и алкоголе. Он проводился в период с января по март 2014 г. в ходе личных интервью более 5000 человек.

Согласно полученным данным, показатель распространенности злоупотребления нелегальными наркотиками среди взрослого населения (18-64 лет) в Сербии был значительно ниже, чем средний европейский показатель: 8% против 23,9%. Опрос показал, что наиболее распространенным наркотическим веществом среди населения является каннабис; хотя бы однажды его употребляли 7,7% респондентов (средний европейский показатель – 21,7%).

Данный опрос является первым шагом в организации мониторинга употребления наркотических средств среди взрослого населения Сербии и предоставлении данных в европейском контексте.

#### **Кликни и узнай: обновленный портал передового опыта (Click and learn: new-look best practice portal) [2]**

Апробированные меры реагирования на проблему наркотиков оказались в центре внимания в связи с запуском ЕЦМНН в октябре 2014 г. обновленного портала передового опыта. Адресованный профессионалам, работающим в сфере противодействия наркотикам, этот портал задумывался как практический и надежный источник информации об эффективности или неэффективности тех или иных мер в сфере профилактики, лечения, социальной реинтеграции (ресоциализации), а также снижения вреда от употребления наркотиков.

Обновленный портал помогает пользователям быстро выделить апробированные и испытанные меры; распределить ресурсы в зависимости от степени эффективности; оценить и усовершенствовать те или иные меры, применяя практические средства, стандарты и руководства; принять оптимальные решения, приобретая знания и опыт всей Европы.

Обобщая простым языком факты, разъясняя терминологию, отвечая на воп-

росы реальных пользователей, обновленный портал представляет собой доступное средство, обеспечивающее разработку научно обоснованных мер реагирования. Результаты научных исследований сопровождаются доказательственной базой.

Одним из значимых изменений портала является обзор доступных для стран-членов ЕС стандартов и руководств по улучшению качества мероприятий. Это происходит в то самое время, когда европейские меры реагирования на проблему наркотиков все чаще сопровождаются различными руководствами и стандартами качества, которые позволяют трансформировать факты в удовлетворительные и ощутимые результаты.

Основное внимание портала сосредоточено на незаконных наркотиках и одновременном употреблении нескольких наркотических веществ в Европе. Позиционируя портал как "живой продукт", создатели обязуются регулярно его обновлять по мере появления новой информации или данных научных исследований, касающихся мер реагирования на проблему наркотиков.

Материалы доступны как на английском, так и на всех языках Европейского союза на сайте [www.emcdda.europa.eu/best-practice](http://www.emcdda.europa.eu/best-practice).

#### **Присуждение премии ЕЦМНН за лучшее научное исследование в 2014 году [2]**

В ноябре 2014 г. в Лиссабоне на ежегодно проводимой ЕЦМНН церемонии вручения премии за лучшее научное исследование чествовали четырех победителей.

Премией, учрежденной ЕМЦНН и Комитетом ЕЦМНН по науке в 2011 г., награждаются научные работы и выдающиеся исследования в области противодействия незаконным наркотикам. В 2014 г. было отмечено рекордное количество претендентов на премию. Конкурсной комиссией были рассмотрены более 60 работ европейских ученых, опубликованных в реферируемых журналах в 2013 г. Побе-



дителями были признаны: Ф. Бухмайер и др. (Австрия) "Действие амфетамина на трансмиттеры серотонина при наличии фосфатидилинозитол-4,5-бисфосфата", А. Гренман и др. (Нидерланды) "Расстройства, вызванные употреблением психотропных веществ у подростков с синдромом дефицита внимания и гиперактивности: результаты четырех лет исследований", Ю. Рем (Германия) "Характеристика расстройств, вызванных употреблением психотропных веществ: стоит ли говорить только о злоупотреблении?" и М. Шауб и А. Ухтенхаген (Германия) "Достижение консенсуса в Европе по минимальным стандартам качества лечения наркозависимости, реабилитации и снижению вреда от потребления наркотиков".

**Финансирование антинаркотической политики в Европе в условиях экономического спада (Financing drug policy in Europe in the wake of the economic recession) [2]**

В 2008 г. и в последующие годы Европа переживала серьезный экономический кризис, который внес значительные изменения в казну. Правительства многих стран отреагировали на эту ситуацию сокращением расходов.

В новом отчете ЕЦМНН исследуется вопрос о том, как экономический спад отразился на финансировании антинаркотических инициатив в Европе. В центре внимания находится как финансирование сфер, опосредованно связанных с наркотиками (например, общественный порядок и безопасность, здравоохранение и социальная защита), так и расходы непосредственно на борьбу с наркотиками.

В отчете делается вывод о том, что:

- меры экономии имеют значительные различия в разных странах Европы;
- меры экономии привели к сокращению расходов в тех сферах, которые являются источниками финансирования антинаркотических инициатив в Европе;
- страны с наибольшим уровнем экономии демонстрируют наибольшее сокращение расходов (на реализацию антинаркотических инициатив);

– зарегистрированы большие сокращения расходов на здравоохранение, нежели на общественную безопасность и социальную защиту.

Оценка сокращения расходов на антинаркотические программы не дает полной картины последствий экономического спада. Однако предполагается, что результатом спада стал пересмотр антинаркотических расходов в сторону их снижения.

Сокращение расходов особенно сказалось на финансировании инициатив по профилактике наркопотребления, что привело к сокращению программ профилактики и к большему осознанию необходимости качественно контролируемого и основанного на фактах финансирования. Сообщается о результатах сокращения финансирования программ лечения и снижения вреда от потребления наркотиков. Некоторые страны остановили свой выбор на реорганизации этих служб, изменениях в софинансировании систем, переводе пациентов стационара на амбулаторное лечение или дневной стационар или попытках повысить эффективность затрат на здравоохранение путем реорганизации. Кроме того, страны, предоставившие данные о затратах на снижение спроса на наркотики, все, кроме одной, сообщили либо о краткосрочном, либо о длительном сокращении финансирования и этой сферы. В целом отчет продемонстрировал, насколько меры экономии заставили директивные органы задуматься о необходимости экономически эффективных мер в области политики, направленных на реорганизацию антинаркотических служб в некоторых странах.

Международное сообщество обращает внимание на потенциально негативные последствия экономического спада 2008 г. В 2014 г. комиссия ООН по наркотикам приняла совместную резолюцию, где подчеркнута необходимость обеспечения надлежащего медицинского обслуживания лиц, имеющих наркотическую зависимость, и поддержки стран с тем, чтобы в период экономического спада обеспечить необходимое финансирование антинаркотической деятельности.



Последний отчет ЕЦМНН предоставляет важное понимание возможных последствий экономического спада для финансирования антинаркотической политики, представляя уникальную информацию и фактические данные. Он также заставляет задуматься о необходимости улучшения доступности данных в этой сфере с учетом усовершенствованного анализа и научно обоснованных мер реагирования на проблему наркотиков.

### **Вред здоровью, связанный с потреблением наркотиков, и меры реагирования (Drug-related harms and responses) [2]**

Последние данные о передозировках, распространении гепатита С и ВИЧ-инфекции среди наркопотребителей обсуждались в октябре 2014 г. на экспертных совещаниях, организованных ЕЦМНН. Экспертные совещания были посвящены проблемам и ключевым показателям смертности в связи с наркопотреблением.

Эпидемиологи, клиницисты, работники здравоохранения и представители гражданского общества высказали разнонаправленные мнения и обсудили перспективы дальнейшей работы с представителями национальных центров сети Reitox и международных организаций. Среди наиболее обсуждаемых вопросов была проблема эпидемии гепатита С среди лиц, употребляющих наркотики путем инъекций, а также необходимость увеличения масштабов лечения наркозависимости. Процент охвата лечением лиц, инфицированных гепатитом С, в Европе очень низок в сопоставлении с рекомендуемым уровнем. Тем не менее имеется возможность справиться с данной проблемой: уже несколько лет существуют эффективные методики лечения гепатита С и появляются новые. Все это наряду с мерами по снижению вреда от употребления наркотиков может способствовать предотвращению новых случаев инфицирования и поможет контролировать эпидемию. Материалы совещаний доступны на сайте [www.emcdda.europa.eu/topics/pods/hepatitis-c-treatment](http://www.emcdda.europa.eu/topics/pods/hepatitis-c-treatment).

### **Конференция по аддиктивному поведению и зависимостям в Лиссабоне (Lisbon Addictions 2015) [2]**

Первая Европейская конференция по аддиктивному поведению и зависимостям, проведение которой планируется на 23-25 сентября 2015 г. в Лиссабоне, будет посвящена пяти основным темам: различные виды зависимостей; междисциплинарная перспектива; претворение результатов исследований в антинаркотической политике и практике; новые границы исследования зависимостей; проблемы зависимости во взаимосвязанном мире.

На пленарных заседаниях, междисциплинарных семинарах, свободных дискуссиях в рамках конференции будут демонстрироваться последние достижения в области наркологии и обсуждаться проблемы незаконных наркотиков, алкоголя, табакокурения, азартных игр и других видов аддиктивного поведения с опорой на результаты исследований, полученные в ряде областей, включая эпидемиологию, клинические исследования, общественные науки и психофармакологию.

Конференция предоставит уникальную возможность исследователям, практикам и разработчикам политики в смежных сферах из разных стран обсудить существующие проблемы и выявить новые, а также определить новые области исследований.

### **Европейская летняя антинаркотическая школа (European drugs summer school) [2]**

Четвертый год подряд университет Лиссабона и ЕЦМНН объединяют усилия для проведения Европейской летней школы по теме "Незаконные наркотики в Европе: спрос, предложение и государственная политика" (июль 2015 г.). Решение о проведении четвертого сезона было принято после получения положительных откликов студентов, участвовавших в опросе по оценке деятельности работы Школы в прошлом году.

Первые три летние школы собирали около 100 слушателей из Европы, Азии, Латинской Америки и США и финанси-



вались Университетом Лиссабона и международной программой Национального института по проблемам злоупотребления наркотиками США (NIDA).

На основе междисциплинарного и интерактивного подходов двухнедельные курсы будут направлены на подготовку участников к решению сложных стратегических политических вопросов в сфере противодействия распространению наркотиков. В число инструкторов войдут научные эксперты, законодатели и преподаватели Лиссабонского Университета. В начале года будут объявлены основные докладчики.

К участию в работе летней школы приглашаются учащиеся вузов, аспиранты, исследователи, административные работники, а также практические работники в сфере противодействия наркотикам. Дополнительная информация размещена на сайте [www.drugsummerschool.cies.iscteiul.pt](http://www.drugsummerschool.cies.iscteiul.pt)

#### **Совместные отчеты о 4,4'-DMAR и MT-45 (Joint Reports: 4,4'-DMAR and MT-45) [2]**

Как только новое психоактивное вещество обнаруживается на рынке наркотиков

в Европе, государства-члены ЕС обеспечивают передачу информации о производстве, сбыте, потреблении, последствиях употребления для здоровья и токсичности этого вещества в ЕЦМНН и Интерпол. Если данные органы сочтут, что собранная информация нуждается в дополнении, то более подробная информация собирается и представляется в совместном отчете Совету ЕС, Еврокомиссии и Европейскому медицинскому агентству (ЕМА), на основе которого может быть принято решение о начале формальной процедуры оценки рисков.

В соответствии с этой процедурой и последующей проверкой информации в феврале и апреле соответственно были подготовлены совместные отчеты о веществах 4,4'-DMAR (4-methyl-5-(4-methylphenyl)-4,5-dihydrooxazol-2-amine) and MT-45 (1-Cyclohexyl-4-(1,2-diphenylethyl)piperazine). Эти отчеты подготовили почву для формальной процедуры оценки рисков в сентябре 2014 г.

В данное время эти отчеты доступны на сайте ЕЦМНН ([www.emcdda.europa.eu/publications/joint-reports](http://www.emcdda.europa.eu/publications/joint-reports)); отчет по оценке рисков будет доступен в ближайшее время.

#### **Библиографический список**

1. URL: <http://www.emcdda.europa.eu/publications/drugnet/87>.
2. URL: <http://www.emcdda.europa.eu/publications/drugnet/88>.



**О Т З Ы В**  
**ОФИЦИАЛЬНОГО ОППОНЕНТА НА ДИССЕРТАЦИЮ**  
**"УГОЛОВНО-ПРАВОВАЯ ХАРАКТЕРИСТИКА НЕЗАКОННОГО ОБОРОТА**  
**СИЛЬНОДЕЙСТВУЮЩИХ И ЯДОВИТЫХ ВЕЩЕСТВ",**  
**ПРЕДСТАВЛЕННУЮ ЕРМАКОВЫМ МИХАИЛОМ ГЕННАДЬЕВИЧЕМ**  
**НА СОИСКАНИЕ УЧЕНОЙ СТЕПЕНИ КАНДИДАТА ЮРИДИЧЕСКИХ**  
**НАУК ПО СПЕЦИАЛЬНОСТИ 12.00.08 – УГОЛОВНОЕ ПРАВО**  
**И КРИМИНОЛОГИЯ; УГОЛОВНО-ИСПОЛНИТЕЛЬНОЕ ПРАВО**  
**(ОМСК, 2014)**

**R E V I E W**  
**OF THE OFFICIAL OPPONENT FOR THE DISSERTATION "CRIMINAL**  
**AND LEGAL CHARACTERISTIC OF ILLICIT TRAFFICKING OF POTENT**  
**AND POISONOUS SUBSTANCES" SUBMITTED BY ERMAKOV MIKHAIL**  
**GENNADYEVICH FOR THE DEGREE OF THE CANDIDATE OF LAW**  
**SCIENCES, SPECIALTY 12.00.08 – CRIMINAL LAW AND**  
**CRIMINOLOGY; PENAL LAW (OMSK, 2014)**

**Д**иссертационное исследование Михаила Геннадьевича Ермакова выполнено в частном образовательном учреждении высшего профессионального образования "Омская юридическая академия (г. Омск)". Изучение диссертации, ее автореферата и опубликованных работ, подготовленных соискателем, позволяет сформулировать следующие основные выводы.

Обсуждаемая диссертация выполнена на тему, актуальность которой обусловлена постоянно высоким уровнем криминализации и наркотизации российского общества. Представленные соискателем статистические данные о преступном нарушении оборота сильнодействующих и ядовитых веществ свидетельствуют об устоявшейся тенденции незначительного снижения регистрации этого преступления. Вместе с тем качественная характеристика рассматриваемого преступления не может не вызывать тревогу. По-прежнему остается высоким уровень изъятий из незаконного оборота подконтрольных веществ, непосредственно свидетельствующий об увеличении криминального объема сильнодействующих и ядовитых веществ. Также отмечается значительный уровень зависимых от потребления данных веществ, большинство

из которых являются молодыми людьми репродуктивного возраста, что способно привести, по мнению специалистов, к деградации нации.

Несмотря на повышенную общественную опасность незаконного оборота сильнодействующих и ядовитых веществ, актуализируется настоящее исследование и сложностями в правоприменительной практике, которые обусловлены прежде всего спецификой регламентации уголовно-правового запрета, содержащегося в ст. 234 УК РФ, неоднозначной интерпретацией признаков, его составляющих, что не способствует созданию унифицированного подхода в борьбе с рассматриваемым видом преступности.

Следует отметить, что за последние годы в области противодействия наркопреступности наметилась ломка некоторых традиционных представлений, которые, к сожалению, в основном ориентированы на борьбу с криминальными действиями с наркотическими средствами и психотропными веществами, тогда как уголовно-правовое противодействие незаконному обороту сильнодействующих и ядовитых веществ осталось на прежнем уровне, без учета интенсивно меняющейся деятельности криминалитета. В этом плане комплексное исследе-



дование уголовной ответственности за незаконный оборот сильнодействующих и ядовитых веществ представляется своевременным, восполняющим пробелы в научном обеспечении уголовно-правовой борьбы с данным негативным явлением.

Таким образом, тема диссертационного исследования М.Г.Ермакова относится к числу тех, которые на современном этапе развития законодательства уголовно-правового блока и криминологической науки является актуальными как в теоретическом, так и прикладном отношении.

Диссертация отвечает критерию научной новизны. Она определяется, во-первых, разработанным автором комплексом мер, направленных на совершенствование дифференциации уголовной ответственности за незаконный оборот сильнодействующих и ядовитых веществ, включающим в себя не только состав преступления как основание уголовной ответственности за незаконный оборот этих веществ, а также систему квалифицирующих признаков, но и специальные основания освобождения от уголовной ответственности и специальный вид отсрочки отбывания наказания. Во-вторых, выработанным соискателем алгоритмом уголовно-правовой квалификации незаконного оборота сильнодействующих и ядовитых веществ. Кроме того, научную новизну данного исследования показывает и тот факт, что положения М.Г. Ермаковым сформулированы впервые, многие из которых заслуживают поддержки. Резюмируя изложенное отметим, что соискатель обнародовал результаты творческой и самостоятельной работы, свидетельствующие о личном вкладе автора в уголовно-правовую науку.

Работа написана в стиле, доступном для понимания любого читателя. Несмотря на то, что авторская позиция ориентирована на устоявшиеся в юридической науке положения, соискатель демонстрирует независимость и объективность суждений о проблемах исследования преступности, связанной с незаконным оборотом сильнодействующих и ядовитых веществ. Автор диссертации не ограничил свою задачу изучени-

ем состава преступления, предусмотренного ст. 234 УК РФ, в предмет исследования включены изучение общественной опасности данного преступления, а также история развития отечественного и зарубежного законодательства. Именно поэтому итогом исследования явилось комплексное (на монографическом уровне) рассмотрение уголовно-правовых проблем незаконного оборота сильнодействующих и ядовитых веществ. Комплексный характер работы выражается не только в системном исследовании преступления, предусмотренного ст. 234 УК РФ, но и специфики применения уголовно-правовой нормы в современный период, в конечном итоге выразившийся в обоснованную систему мер по совершенствованию практики ее применения, а также предложения по оптимизации уголовного законодательства по борьбе с преступным нарушением оборота сильнодействующих и ядовитых веществ, что является основным достоинством кандидатской работы М.Г. Ермакова.

Основные положения, выводы и рекомендации, сформулированные диссертантом, научно обоснованы. Их достоверность предопределяется значительной, самостоятельно созданной эмпирической базой исследования. Она включает в себя: статистические материалы МВД России о состоянии преступности в сфере незаконного оборота сильнодействующих и ядовитых веществ за последние десять лет; сведения, полученные в результате изучения приговоров в отношении 205 подсудимых по делам о незаконном обороте сильнодействующих и ядовитых веществ, рассмотренных судами 26 субъектов Российской Федерации; итоги официально опубликованной судебной практики, результаты экспертных опросов 78 следователей и оперуполномоченных подразделений ФСКН России и МВД России, а также 42 представителей юридической науки.

Исследование М.Г. Ермакова характеризуется теоретической и высокой практической значимостью. Соискателем сформулированы положения, которые способны дополнить методику изучения преступле-



ний, связанных с незаконным оборотом подконтрольных веществ, предложения по совершенствованию законодательства, корректирующие правовой механизм привлечения к уголовной ответственности за данные преступления. Использование правовой позиции и конкретных предложений автора в практической деятельности будет способствовать унификации правоприменительной практики по данной категории уголовных дел, и в целом направлены на совершенствование уголовно-правового воздействия на лиц, могущих совершить криминальные действия с сильнодействующими и ядовитыми веществами.

Структурно работа состоит из введения, трех глав, включающих восемь параграфов, заключения, списка использованной литературы и приложений. Эту структуру следует признать оптимальной, позволяющей отразить реализацию поставленной цели и задач исследования. Между главами и соответствующими параграфами существует логическая и смысловая связь. Диссертация имеет представительную библиографию (251 источник), которая не исключает самостоятельность исследования. В приложениях отражены результаты экспертного опроса сотрудников правоохранительных органов и научных работников, а также определенные статистические показатели незаконного оборота сильнодействующих и ядовитых веществ, которые нашли применение непосредственно при описании результатов исследования.

Во введении М.Г. Ермаков в соответствии с устоявшейся в науке схемой раскрыл актуальность темы исследования и степень ее научной разработанности, объявил объект и предмет исследования, дал характеристику его цели и задачам, определил методологическую основу и методы исследования, обозначил его нормативную, теоретическую и эмпирическую базу, а также определил научную обоснованность и достоверность результатов диссертационного исследования, выделил научную новизну, теоретическую и практическую значимость, сформулировал восемь положений, выносимых на защиту, привел

сведения об апробации результатов исследования и их внедрении в правоприменительную практику правоохранительных органов и в педагогическую деятельность образовательных учреждений по юридическому профилю.

Первая глава – "Социально-правовая обусловленность уголовной ответственности за незаконный оборот сильнодействующих и ядовитых веществ" – содержит три параграфа, в которых фактически определяется теоретическая основа исследования, где автор убедительно доказывает наличие социального заказа на уголовно-правовой запрет на противоправные действия с данными веществами.

Положительно следует оценить изучение в первой главе общественной опасности незаконного оборота сильнодействующих и ядовитых веществ. Такой подход позволил автору обнаружить как предпосылки, влияющие на криминализацию неконтролируемого оборота данных веществ, так и эффективность применения уголовно-правовых средств в целях социального контроля за распространением сильнодействующих и ядовитых веществ. Обращают на себя внимание предложенная автором классификация исследуемых веществ в зависимости от характера их использования в незаконном обороте (стр. 20-32), которые могут быть востребованы не только в криминологической науке, но и при составлении алгоритма уголовно-правовой квалификации.

Представляет научный интерес исторический анализ развития уголовного законодательства в части регламентации ответственности за незаконный оборот сильнодействующих и ядовитых веществ. Здесь автор определяет в различные исторические периоды не только особенности регламентации ответственности за правонарушение в сфере неконтролируемого оборота данных веществ, но и определяет политику государства относительно регулирования данной сферы в различные периоды, ее влияние на законодательство. В результате исторического анализа соискатель обнаруживает тенденцию преемственности



отечественного законодательства в этой части, но вместе с тем отмечает пробелы правового регулирования ответственности за неконтролируемый оборот подконтрольных веществ. Обоснованным является вывод автора о том, что перенос акцентов на борьбу с распространением наркотических средств обусловил некоторое ослабление мер контроля за сильнодействующими и ядовитыми веществами (стр. 51).

В третьем параграфе представлены результаты применения сравнительно-правового метода исследования уголовно-правового регулирования незаконного оборота сильнодействующих и ядовитых веществ. Новаторским является подход в изучении зарубежного опыта правовой охраны исследуемых общественных отношений, заключающийся в систематизации нормативной базы в зависимости от отнесения страны к той или иной правовой системе. Используя обозначенный подход, автор в рамках сравнительно-правового анализа последовательно раскрывает специфику регламентации ответственности за исследуемые деяния в разных странах, отмечая особенности не только определения основного состава преступления, но и квалифицирующих признаков, а также смягчающих обстоятельств. Ценность сделанных выводов в этой части работы заключается в попытке формирования единого подхода в регулировании ответственности за неконтролируемый оборот сильнодействующих и ядовитых веществ. Следует отметить, что полученные результаты в ходе сравнительно-правового анализа законодательства об ответственности за исследуемое преступление нашли дальнейшее воплощение при формировании предложений по совершенствованию российского уголовного законодательства.

Во второй главе, состоящей из трех параграфов, дается уголовно-правовая характеристика состава незаконного оборота сильнодействующих и ядовитых веществ. Здесь М.Г. Ермаков последовательно и на требуемом теоретическом уровне исследует объективные (первый параграф) и субъективные (третий параграф) призна-

ки незаконного оборота подконтрольных веществ.

Проводя анализ объекта исследуемого преступления, автор убедительно доказывает причинение вреда деянием, предусмотренным ст. 234 УК РФ, именно отношениям, обеспечивающих состояние защищенности физического и психического здоровья населения, что должно учитываться при изменении закона (стр. 73-75). Автор последовательно раскрывает каждое деяние, составляющее объективную сторону незаконного оборота сильнодействующих и ядовитых веществ, при этом высказывает собственную точку зрения по особенностям интерпретации конкретного признака, акцентируя внимание на моменте окончания каждого действия

Исследуя субъективные признаки незаконного оборота сильнодействующих и ядовитых веществ, соискатель соглашается с сохранением возрастного порога субъекта данного преступления и вместе с тем акцентирует внимание на необходимости установления факта воздействия сильнодействующих или ядовитых веществ, поскольку наличие заболевания токсикоманией влияет на констатацию вменяемости человека. Следует согласиться с авторским утверждением о повышенной опасности данного преступления, совершенного лицом с использованием служебного положения, что должно найти отражение в тексте действующего уголовного закона (стр. 123-124). Рассматривая признаки субъективной стороны незаконного оборота сильнодействующих и ядовитых веществ, соискатель не только раскрывает содержание вины, но и определяет обстоятельства, свидетельствующие о направленности умысла на сбыт сильнодействующих и ядовитых веществ. Указанное обстоятельство непосредственно свидетельствует о практической направленности диссертационного исследования.

Второй параграф данной главы посвящен особенностям предмета исследуемого преступления. Теоретически и практически обоснованным является подход диссертанта, в результате которого определяет-



ся обязательное наличие медицинского, правового и социального признака вещества, относимого к группе сильнодействующих или ядовитых веществ. Каждый из названных признаков получили в работе подробный анализ, в ходе которого аргументируется отнесение конкретного вида сильнодействующих и ядовитых веществ к ограниченному или запрещенному в законном обороте. Следует согласиться с выводом автора о том, что совершенствование регламентации оборота сильнодействующих и ядовитых веществ позволит повысить эффективность контроля и разрешить многие проблемы правоприменения при квалификации преступлений, связанных с такого рода веществами (стр. 112).

В третьей главе, представляющей собой практическое закрепление результатов диссертации, формулируются предложения, направленные на совершенствование уголовно-правовой борьбы с незаконным оборотом сильнодействующих и ядовитых веществ. Изучая правоприменительную практику, автор выявляет обширный круг вопросов, не имеющих однозначного решения, и на основе научного анализа в первом параграфе приводит собственный алгоритм разрешения каждого из них. Представленные авторские суждения, безусловно, могут быть учтены в деятельности правоохранительных органов, в том числе на уровне судебного толкования. Во втором параграфе, посвященном унификации уголовного законодательства об ответственности за незаконный оборот подконтрольных веществ, учитывая зарубежную практику, мнение экспертов и результаты собственного исследования, автор формулирует предложения об изменении уголовного закона.

Завершают исследование сформулированные в заключении выводы теоретического характера и авторские предложения по совершенствованию правоприменительной практики по уголовным делам о незаконном обороте сильнодействующих и ядовитых веществ.

Вместе с тем, как и любое самостоятельное и творческое исследование, рас-

сматриваемая работа вызывает некоторые замечания, обусловленные сложностью и дискуссионностью проблем исследования.

1. Нельзя согласиться с предложенным М.Г. Ермаковым подходом исследования общественной опасности незаконного оборота сильнодействующих и ядовитых веществ, в результате которого анализируется фактически лишь опасность их потребления, т.е. вредоносность этих веществ. Вместе с тем не изученным остался вопрос о характере и степени общественной опасности конкретных действий, составляющих незаконный оборот данных веществ, что непосредственно влияет на дифференциацию уголовной ответственности за данное посягательство.

2. Не выдерживает критики суждение соискателя, согласно которому приобретение сильнодействующих и ядовитых веществ посредством их хищения образует идеальную совокупность преступлений и требует квалификации по статье 234 УК РФ и статьям о хищении (второе положение, выносимое на защиту). Представляется, что хищение выступает отдельным видом незаконного приобретения, которое в данном случае не получило самостоятельного уголовно-правового регулирования. Это явление, скорее, следует отнести к пробелу в праве, который может быть устранен лишь путем изменения законодательства. В этой части непоследователен соискатель, который, с одной стороны, обнаруживает необходимость установления ответственности за хищение и вымогательство вышеназванных веществ (стр. 17 автореферата), с другой стороны, говорит об отсутствии целесообразности выделения отдельной статьи уголовного закона о хищении сильнодействующих или ядовитых веществ (стр. 84).

3. Требует корректировки авторское предложение о внесении примечания к ст. 234 УК РФ, в редакции которого исключается применение специального основания освобождения от уголовной ответственности лицу, совершившему незаконный оборот сильнодействующих или ядовитых веществ и не способствующему



раскрытию или пресечению преступления в силу объективных причин. Также указание на активный характер способствования допускает чрезмерно широкое усмотрение правоприменителя, хотя по сути предлагаемая норма носит императивный характер.

Приведенные положения не снижают научно-квалификационный уровень проведенного М.Г.Ермаковым исследования. Указанные замечания не являются бесспорными и не влияют на общий вывод о положительной оценке обсуждаемого диссертационного исследования.

Основные результаты диссертационного исследования в достаточной степени отражены в тринадцати опубликованных научных работах, в том числе трех в рецензируемых изданиях, рекомендованных ВАК Минобрнауки России для опубликования основных научных результатов диссертаций. Автореферат соответствует содержанию диссертации, полно и объективно отражает основные идеи и выводы исследования, степень новизны работы. Положения и выводы, сформулированные в диссертационной работе, являются обоснованными, значимыми для науки и правоприме-

нительной практики. Рекомендации диссертанта могут быть востребованы правоохранительными органами, ведущими борьбу с преступностью. Большинство предложений по совершенствованию уголовного законодательства об ответственности за незаконный оборот сильнодействующих и ядовитых веществ могут быть учтены в нормотворческой деятельности.

Изложенное позволяет сделать вывод, что диссертация, подготовленная Михаилом Геннадьевичем Ермаковым на тему "Уголовно-правовая характеристика незаконного оборота сильнодействующих и ядовитых веществ", представляет собой завершённую научно-квалификационную работу, содержащую самостоятельное творческое решение теоретических и практических задач, имеющих существенное значение для развития уголовно-правовой науки, и соответствует критериям Положения о порядке присуждения ученых степеней, утвержденного постановлением Правительства РФ от 24 сентября 2013 г. № 842, а соискатель заслуживает присуждения ученой степени кандидата юридических наук.

*Официальный оппонент:*

*доцент кафедры уголовного права и криминологии федерального государственного казенного образовательного учреждения высшего профессионального образования*

*"Сибирский юридический институт Федеральной службы Российской Федерации по контролю за оборотом наркотиков" (г. Красноярск)*

*кандидат юридических наук, доцент,  
Александр Александрович Примак*

*20 ноября 2014 г.*



## Приглашаем к сотрудничеству!

Приглашаем ученых, сотрудников правоохранительных органов, соискателей и аспирантов юридических вузов и факультетов опубликовать свои научные статьи в научно-практическом журнале «Вестник Сибирского юридического института ФСКН России».

Тематика журнала:

- профилактика немедицинского употребления психоактивных веществ, противодействие незаконному обороту наркотиков;
- теория и практика раскрытия и расследования преступлений;
- правовые и гуманитарные проблемы правоохранительной деятельности;
- специальная, оперативно-боевая, физическая подготовка сотрудников правоохранительных органов;
- совершенствование образовательного процесса в образовательных учреждениях высшего профессионального образования;
- кадровая и воспитательная работа.

По решению редколлегии в журнале могут быть опубликованы материалы, не предусмотренные тематикой рубрик.

Решение о включении материалов в журнал принимает редакционная коллегия на основании рецензий научных консультантов.

Материалы публикуются на безгонорарной основе.

Рукописи и носители как опубликованных, так и неопубликованных материалов не возвращаются.

Авторы несут ответственность за наличие сведений, не подлежащих опубликованию в открытой печати, соответствие цитат тексту первоисточника, достоверность излагаемых фактов.

Журнал распространяется по подписке. При наличии предварительной заявки может быть выслан наложенным платежом.

### Требования к статьям

1. Статья представляется в редакцию журнала в печатном виде с приложением электронной версии, соответствующей бумажному варианту. Электронный вариант статьи может быть представлен на носителе либо вложением в электронное письмо.

**2. К статье прилагается заключение комиссии об отсутствии сведений ограниченного распространения.**

3. Статья обязательно сопровождается письмом, в котором указываются контактные данные (адрес, телефоны, адрес электронной почты).

4. К письму **отдельным файлом** прикладывается фотография автора в цифровом варианте в формате \*.jpg, \*.jpeg, \*.tif, \*.tiff с разрешением не менее 300 dpi (точек на дюйм).



5. Согласно ГОСТ 7.5-98 «Журналы, сборники, информационные издания, издательское оформление публикуемых материалов», элементы издательского оформления материалов включают:

– сведения об авторах: фамилия, имя, отчество (полностью) на русском и английском языках, ученое звание, ученая степень, должность или профессия, место работы (наименование учреждения или организации, населенного пункта), наименование страны (для иностранных авторов);

– заглавие публикуемого материала на русском и английском языках;

– индекс УДК (Универсальной десятичной классификации);

– аннотацию и ключевые слова на русском и английском языках;

– примечания (затекстовые ссылки);

– пристатейный библиографический список, оформленный по ГОСТ 7.1-2003.

6. Технические требования:

– текстовый редактор Microsoft Word (\*.doc, \*.docx);

– параметры страницы: размер бумаги – А4 (21,0x29,7 см), поля – 2,00 см, расстояние до колонтитула – 1,25 см;

– шрифт Times New Roman, Обычный, кегль 14 пунктов;

– абзацный отступ – 1,25 см, выравнивание по ширине (не допускается форматирование абзацев табулятором или клавишей «пробел»!), межстрочный интервал полуторный;

– объем статьи 8–12 страниц;

– сноски на литературу оформляются отсылками на пристатейный библиографический список;

– графики, схемы, фотографии, рисунки, диаграммы, таблицы и другие графические иллюстрации должны быть выполнены с использованием штриховой заливки, пронумерованы и представлены отдельными файлами в формате \*.tif, \*.tiff, \*.jpg, \*.jpeg в черно-белом изображении с разрешением не менее 300 dpi (точек на дюйм); подписи к объектам указываются в основном тексте в месте, куда должен быть помещен объект;

– файл именуется по фамилии автора (авторов): «Иванов.doc»; графические файлы именуются по номеру рисунка, таблицы и т.п.: «Рисунок 1.jpg», «Таблица 3.doc».

Статьи, не соответствующие перечисленным требованиям, не публикуются.

Ждем Ваши материалы по адресу:

660131, г. Красноярск, ул. Рокоссовского, 20

E-mail: onrio@yandex.ru

Телефоны: (391) 222-41-30, 222-41-31

**Вестник Сибирского  
юридического института  
ФСКН России**  
Научно-практический журнал

**Vestnik  
of Siberian Law Institute  
of FDCS of Russia**  
Scientific and practical journal

**Редакционная коллегия:**

*главный редактор, он же председатель редакционной коллегии* - И.А. Медведев, начальник института;

*заместитель главного редактора, он же ответственный за выпуск* - Д.Д. Невирко, д.с.н., профессор, заместитель начальника института по научной работе;

*члены редакционной коллегии:*

Н.В. Болва, к.э.н., доцент, начальник факультета переподготовки и повышения квалификации;

И.В. Бондарь, д.м.н., профессор, заслуженный врач Российской Федерации, заместитель руководителя Департамента тылового и финансового обеспечения ФСКН России - начальник Медицинского управления (по согласованию);

С.В. Гришаев, д.с.н., директор Красноярского филиала Академии труда и социальных отношений;

С.Н. Ефимов, к.т.н., доцент, начальник кафедры информационных технологий;

Н.С. Железняк, д.ю.н., профессор, заслуженный юрист Российской Федерации, профессор кафедры оперативно-розыскной деятельности;

Т.В. Куприяничик, к.пед.н., доцент, заведующая кафедрой иностранных языков;

Н.Г. Логинова, к.ю.н., доцент, начальник кафедры уголовного процесса;

С.М. Мальков, к.ю.н., доцент, начальник кафедры уголовного права и криминологии;

Е.В. Панов, к.пед.н., доцент, начальник кафедры оперативно-боевой и физической подготовки;

О.А. Суров, к.ю.н., доцент, начальник кафедры криминалистики;

Н.Н. Цуканов, д.ю.н., доцент, начальник кафедры административного права;

В.Е. Шинкевич, д.с.н., доцент, профессор кафедры гуманитарных и социально-экономических дисциплин.

**Editorial Board:**

*Editor in - Chief, acting also as the Chairman of the Editorial Board* - I.A.Medvedev, Head of the Institute;

*Deputy Editor in - Chief, he is also in charge for the issue* - D.D. Nevirko, Doctor of Sociology, Professor, Deputy Head on Research Work;

*Editorial Board Members:*

Natalya V. Bolva, Candidate of Economic Sciences, Ass. Professor, Head of the Faculty of Advanced and In-Service Training;

Igor V. Bondar, Doctor of Medicine, Professor, Honored Doctor of the Russian Federation, Deputy Head of the Department for Logistic and Financial Support of the FDCS of Russia - Head of the Medical Department (on agreement);

Sergey V. Grishaev, Doctor of Sociology, Director of the Krasnoyarsk branch of the Academy of Labor and Social Relations;

Sergei N. Yefimov, Candidate of Technological Sciences, Ass. Professor, Head of the Department of Information Technologies;

Nikolay S. Zheleznyak, Doctor of Law, Professor, Honoured Lawyer of the Russian Federation, Professor of the Department of Operational-Search Activity;

Tatyana V. Koupriyanchik, Candidate of Pedagogic Sciences, Ass. Professor, Head of the Department of Foreign Languages;

Nadezhda G. Loginova, Candidate of Law Sciences, Ass. Professor, Head of the Department of Criminal Procedure;

Sergey M. Malkov, Candidate of Law Sciences, Ass. Professor, Head of the Department of Criminal Law and Criminology;

Evgeny V. Panov, Candidate of Pedagogic Sciences, Ass. Professor, Head of the Department of Operational-Combat and Physical Training;

Oleg A. Surov, Candidate of Law Sciences, Ass. Professor, Head of the Department of Criminalistics;

Nicolai N. Tsukanov, Doctor of Law, Ass. Professor, Head of the Department of the Administrative Law;

Vladimir Ye. Shinkevich, Doctor of Sociology, Ass. Professor, Professor of the Department of Humanities and Social Disciplines.

**Редакторы номера:** Ю.В. Леонтьева, О.В. Сергиенко

**Дизайн и верстка:** В.Е. Рыбин, М.Н. Соколова

Подписано в печать 13.03.2015.  
Формат Р 60х84 1/8. Бумага офсетная.  
Гарнитура Souvenir.  
Печать офсетная. Уч. изд. листов 10,63.  
Тираж 160 экз.  
Заказ 63.

Организационно-научный и редакционно-издательский отдел.  
Сибирский юридический институт ФСКН России.  
660131, г. Красноярск, ул. Рокоссовского, 20  
Отпечатано в типографии  
Сибирского юридического института ФСКН России.  
660050, г. Красноярск, ул. Кутузова, 6.