

Министерство внутренних дел Российской Федерации

СИБИРСКИЙ ЮРИДИЧЕСКИЙ ИНСТИТУТ

УДК 623

№ государственной регистрации 07182705

Инв. № 06189928

УТВЕРЖДАЮ  
Начальник  
СибЮИ МВД России  
генерал-майор полиции  
И.А.Медведев

«\_\_\_»\_\_\_\_\_ 2018 г.

ОТЧЕТ  
О НАУЧНО-ИССЛЕДОВАТЕЛЬСКОЙ РАБОТЕ

СОВЕРШЕНСТВОВАНИЕ ОГНЕВОЙ ПОДГОТОВКИ СЛУШАТЕЛЕЙ  
ФАКУЛЬТЕТА ПРОФЕССИОНАЛЬНОЙ ПОДГОТОВКИ  
ОБРАЗОВАТЕЛЬНЫХ ОРГАНИЗАЦИЙ МВД РОССИИ  
(заключительный)

Шифр работы, присвоенный организацией: 22

Заместитель начальника института  
(по научной работе)  
доктор юридических наук, доцент  
полковник полиции

Н.Н. Цуканов

Научный руководитель темы  
старший преподаватель кафедры  
огневой и тактико-специальной подготовки  
подполковник полиции

Р.Ф. Байкин

Красноярск 2018

## СПИСОК ИСПОЛНИТЕЛЕЙ

Научный руководитель темы  
старший преподаватель кафедры  
огневой и тактико-специальной подготовки  
подполковник полиции

Р.Ф. Байкин  
(реферат, введение,  
заключение,  
разделы 2, 3)

Исполнители темы:

Старший преподаватель кафедры  
огневой и тактико-специальной подготовки  
подполковник полиции

И.И. Горецкий  
(сбор и анализ  
эмпирического  
материала,  
раздел 3)

Преподаватель кафедры  
огневой и тактико-специальной подготовки  
майор полиции

А.С. Торгерсен  
(сбор и анализ  
эмпирического  
материала, разделы  
1, 3, оформление  
отчета)

Преподаватель кафедры  
огневой и тактико-специальной подготовки  
майор полиции

О.А. Тюрин  
(раздел 2)

## РЕФЕРАТ

Отчет 233 с., 2 рис., 2табл.,20 источников, 2 прил.

### СЛУШАТЕЛИ ФАКУЛЬТЕТОВ ПРОФЕССИОНАЛЬНОЙ ПОДГОТОВКИ ОБРАЗОВАТЕЛЬНЫХ ОРГАНИЗАЦИЙ МВД РОССИИ, СОТРУДНИКИ ОРГАНОВ ВНУТРЕННИХ ДЕЛ, МЕРЫ БЕЗОПАСНОСТИ ПРИ ОБРАЩЕНИИ С ОРУЖИЕМ, ЛИЧНАЯ БЕЗОПАСНОСТЬ СОТРУДНИКОВ, ОГНЕВАЯ ПОДГОТОВКА, СТРЕЛЬБА ИЗ БОЕВОГООРУЖИЯ

Объект исследования –организация огневой подготовки сотрудников органов внутренних дел, впервые принимаемых на службу в ОВД по должностным категориям «Полицейский».

Цель исследования – совершенствование системы огневой подготовки слушателей факультетов профессиональной подготовки образовательных организаций МВД России.

Основными методами исследования являлись: анализ теоретических источников, нормативно-правовых актов МВД России и программных документов, метод статистической обработки данных. Для сбора эмпирического материала проведено анкетирование слушателей факультета профессиональной подготовки СибЮИ МВД России, находящихся на разных этапах обучения. Всего получено 194 анкеты.

В результате исследования подготовлено учебно-методическое пособие, содержащее пути совершенствования и оптимизации дисциплины «Огневая подготовка» для обучения сотрудников, впервые принятых на службу в органы внутренних дел по должностным категориям «Полицейский».

Область применения. Результаты исследования предполагается использовать в учебном процессе при изучении дисциплины «Огневая подготовка», а также при повышении квалификации сотрудников органов внутренних дел.

## СОДЕРЖАНИЕ

ВВЕДЕНИЕ	5
ОСНОВНАЯ ЧАСТЬ	7
1 Общая характеристика работы	7
2 Сведения об использовании результатов научных исследований, проводимых иными организациями системы МВД России	9
3 Выявленные проблемы, требующие научного решения, и результаты их анализа	14
3.1 Анализ содержания тематических планов дисциплины «Огневая подготовка» программ профессионального обучения по должностным категориям «Полицейский»	14
3.2 Проблемы, связанные с состоянием огневой подготовленности обучающихся на факультете профессиональной подготовки СибЮИ МВД России	22
3.3 Проблемы, связанные с формированием устойчивых навыков стрельбы из боевого оружия у слушателей факультета профессиональной подготовки СибЮИ МВД России	27
4 Оценка результатов исследования	34
ЗАКЛЮЧЕНИЕ	36
СПИСОК ИСПОЛЬЗОВАННЫХ ИСТОЧНИКОВ	38
Приложение А	42
ПриложениеБ	51

## ВВЕДЕНИЕ

Огневая подготовка, являясь одним из основных предметов профессиональной служебной и физической подготовки сотрудников органов внутренних дел, направлена на формирование устойчивых навыков в обращении с огнестрельным оружием, обучение личного состава к действиям в условиях, связанных с эффективным и правомерным его применением.

Предметом дисциплины «Огневая подготовка» являются знания, умения и навыки компетентного обращения с огнестрельным оружием и боеприпасами в рамках служебной деятельности сотрудников органов внутренних дел. Ее цель – научить умелому владению табельным оружием, ведению меткого огня в различной обстановке, обеспечить выполнение служебных обязанностей связанных с ношением, хранением и применением огнестрельного оружия. Одной из основных задач огневой подготовки сотрудников органов внутренних дел является формирование двигательных умений и навыков, направленных на эффективное применение оружия. Необходимо учитывать применение дифференцированного подхода к огневой подготовке различных служб и подразделений органов внутренних дел.

Актуальность темы исследования: недостаточный уровень огневой подготовленности сотрудников полиции к применению огнестрельного оружия в различных ситуациях служебной деятельности, о чем свидетельствует анализ статистики случаев применения оружия. В среднем по территории Российской Федерации огнестрельное оружие применяется сотрудниками правоохранительных органов не более 60 раз в год. Основными подразделениями органов внутренних дел, которые в связи со своей служебной деятельностью применяют огнестрельное оружие на данный момент являются подразделения ГИБДД. На них приходится до 25,45 % случаев применения огнестрельного оружия, на сотрудников ППС – 21,5 % случаев, сотрудников

уголовного розыска – 17,5 % случаев, сотрудников Росгвардии – 11,8 %. Стоит отметить, что применение огнестрельного оружия на поражение в процентном соотношении невелико и составляет порядка 17 % от всех случаев его применения<sup>1</sup>.

Новизна работы заключается в изучении и разработке современных подходов в обучении сотрудников полиции, впервые принимаемых на службу в ОВД, безопасному и эффективному применению табельного оружия в служебной деятельности.

По проблематике совершенствования огневой подготовки нами были изучены работы Д.В.Карабаша, И.В. Фишера, З.И. Тагирова, Б.Х. Габделхакова и А.А. Бондарева.

---

<sup>1</sup>Косиковский А.Р., Тигиров З.И. Проблемный анализ современной практики применения огнестрельного оружия сотрудниками полиции и некоторые актуальные вопросы совершенствования огневой подготовки : труды Академии управления МВД России, 2015. – № 4.

## ОСНОВНАЯ ЧАСТЬ

### 1 Общая характеристика работы

Научно-исследовательская работа проводилась с целью совершенствования организации и методики огневой подготовки слушателей факультетов профессиональной подготовки образовательных организаций МВД России. Для проведения исследований авторами были определены следующие задачи:

1. Проанализировать результаты научных исследований, проводимых иными организациями системы МВД России.

2. Проанализировать содержание тематических планов дисциплины «Огневая подготовка» программ профессионального обучения по должностным категориям «Полицейский».

3. Изучить состояние огневой подготовленности слушателей факультета профессиональной подготовки СибЮИ МВД России, выявить факторы, влияющие на формирование навыков стрельбы из боевого оружия.

4. Научнообосновать рекомендации, направленные на совершенствование огневой подготовки слушателей факультетов профессиональной подготовки образовательных организаций МВД России. По результатам исследований подготовить учебно-методическое пособие.

В ходе проведения исследований использовались следующие группы методов: педагогические методы исследования, инструментальные методы исследования, математические методы исследования.

Применение инструментального метода исследования предусматривало подбор общепринятых, не требующих специального обоснования на валидность, информативность и надежность тестов, которые использовались в данном исследовании. Обработка полученных данных осуществлялась с

помощью математических методов исследования, в частности методов статистической обработки результатов измерений, таких как: вычисление первичных статистик; шкалирование показателей; определение достоверности различий средних значений.

Объектом нашего наблюдения являлись 194 слушателя факультета профессиональной подготовки СибЮИ МВД России. На момент исследования обучающиеся находились на различных этапах обучения. Респонденты проходили профессиональную подготовку по трем различным программам (рядовой и младший начальствующий состав ОВД; сотрудники подразделений по обеспечению безопасности дорожного движения; сотрудники подразделений предварительного следствия и подразделений дознания; участковые уполномоченные полиции, инспекторы ПДН, ИАЗ). Предметом исследований являлись: состояние огневой подготовленности слушателей и факторы, влияющие на формирование навыков стрельбы из боевого оружия. В процессе исследования был выявлен ряд проблем. Это – недостаточный уровень технико-тактической подготовки обучающихся к максимально эффективному применению оружия в условиях оперативно-служебной деятельности, а в частности к огневому противостоянию с вооруженным преступником. В ходе стрелковой подготовки были выявлены факторы, которые оказывают отрицательное влияние на формирование устойчивого навыка техники прицельной стрельбы, как указано в приложении А.

На основе результатов проведенного исследования, в целях совершенствования и оптимизации дисциплины «Огневая подготовка», подготовлено учебно-методическое пособие (приложение Б) для обучения сотрудников, впервые принятых на службу в органы внутренних дел по должностной категории «Полицейский», а также для оказания помощи инструкторам огневой подготовки при проведении занятий с сотрудниками органов внутренних дел.

## 2 Сведения об использовании результатов научных исследований, проводимых иными организациями системы МВД России

В работе использовались результаты исследований, полученные иными авторами, занимавшимися соответствующей тематикой, выявленные в Банке данных системы научно-технической информации МВД России.

Проблема совершенствования профессиональной подготовки сотрудников полиции по применению огнестрельного оружия при выполнении оперативно-служебных и служебно-боевых задач рассматривается с различных точек зрения. Выделяются несколько проблем, которые затрагивают сферу правильного и правомерного применения огнестрельного оружия. Это недостаточная теоретическая и практическая подготовка сотрудников, а также психологическая неготовность некоторых сотрудников к обращению с огнестрельным оружием в своей профессиональной деятельности.

Многие авторы сходятся во мнении, что сотрудники полиции по разным причинам недостаточно подготовлены к применению огнестрельного оружия при выполнении служебных задач, которые могут возникнуть ежедневно при задержании и доставлении правонарушителей и подозреваемых.

Как указывает Карабаш Д.В.<sup>2</sup>, проблемы применения на практике боевого оружия становятся наиболее актуальными в современных условиях. Принимаемые меры оказываются недостаточными на практике, когда сотрудники правоохранительных органов терпят поражения, ведущие нередко к трагическим последствиям. Анализ показывает, что основными причинами гибели и ранений сотрудников являются непрофессионализм рядового и начальствующего состава.

---

<sup>2</sup>Карабаш Д.В. О вопросах формирования профессиональной подготовки сотрудников органов внутренних дел // Актуальные вопросы совершенствования специальной подготовки курсантов и слушателей образовательных учреждений системы МВД России : материалы Всерос. научно-практич. конф. (24 апреля 2014 г.). Краснодар, Краснодарский университет МВД России, 2014. – 276 с.

Из обзора МВД России «О профилактике чрезвычайных происшествий, связанных с гибелью и ранениями сотрудников ОВД» в первом полугодии 2014 года резко возросло количество чрезвычайных ситуаций, связанных с гибелью и ранениями сотрудников в результате огневого и физического контакта с правонарушителями. За указанный период погибло 10 и ранено 98 сотрудников органов внутренних дел, в том числе: при задержании правонарушителей - 3 сотрудника погибло и 50 пострадали, при нападении на сотрудников - 3 сотрудника погибло и 18 пострадали, при доставлении правонарушителей - 6 сотрудников пострадали<sup>3</sup>.

В материалах Всероссийской научно-практической конференции А.А. Бойков указывает на то, что сейчас в современных условиях сотруднику органов внутренних дел недостаточно только навыка выполнения обычных упражнений по огневой подготовке, ему необходимо овладеть и навыками работы с табельным оружием, соответствующие тем ситуациям, которые могут возникнуть при выполнении служебных задач<sup>4</sup>.

Необходимо еще на стадии подготовки с курсантами или слушателями образовательных учреждений системы Министерства внутренних дел разыгрывать так называемые «игровые ситуации», приближенные к тем, в которых может оказаться сотрудник. Для подобных ситуаций характерны внезапность возникновения угрозы и необходимость быстрой реакции на нее, заключающаяся в мгновенной оценке обстановки с одновременным уходом с линии огня противника, выхватыванием оружия, подготовкой его к стрельбе, прицеливанием и открытием огня. Статических положений при стрельбе из

---

<sup>3</sup> О профилактике чрезвычайных происшествий, связанных с гибелью и ранениями сотрудников в результате огневого и физического контакта с правонарушителями : обзор МВД России, 2015.

<sup>4</sup> Бойков А.А. Имитационные средства и мультимедийные программы в огневой подготовке // Актуальные вопросы совершенствования специальной подготовки курсантов и слушателей образовательных учреждений системы МВД России : материалы Всерос. научно-практич. конф.(24 апреля 2014 г.) Краснодар. Краснодарский университет МВД России, 2014. С. 3–6.

пистолета в реальной схватке не встречается потому, что стрельба ведется на предельно малых дистанциях 2-7 метров и заканчивается в считанные секунды.

Одной из важных причин недостаточности профессиональной подготовленности сотрудников органов внутренних дел к эффективному применению огнестрельного оружия при выполнении оперативно-служебных и служебно-боевых задач является психологическая неподготовленность сотрудников органов внутренних дел.

На это же указывает в своей статье «Проблемы, возникающие при обучении сотрудников в органах внутренних дел по огневой подготовке» И.В. Фишер: «Чтобы выполнять свой служебный долг требуется высокий уровень профессиональных навыков. Особенно необходима психологическая готовность к применению оружия, которая зависит не только от уровня профессионально-психологической подготовки, но и от развития профессиональных качеств и состояния личности сотрудника»<sup>5</sup>.

В настоящее время при подготовке сотрудников правоохранительных органов возникают проблемы, которые носят субъективный и объективный характер, и в той или иной мере отрицательно сказываются на конечном результате. К объективным проблемам относятся: состояние материальной базы (отсутствие тиров и их неправильное оборудование), недостаточное количество часов, отводимых на огневую подготовку, недостаточное количественное обеспечение боеприпасами и вооружением, а также недостаточный уровень квалификации тренера, преподавателя и инструктора, который не в полной мере владеет методикой, формами обучения.

К субъективным проблемам относятся:

1. Отсутствие у сотрудников мотивации формирования устойчивых навыков владения огнестрельным оружием, обусловленное искаженными представлениями о последующей служебной деятельности, а именно о

---

<sup>5</sup> Фишер И.В. Проблемы, возникающие при обучении сотрудников ОВД огневой подготовке // Совершенствование огневой и тактико-специальной подготовки сотрудников правоохранительных органов : сборник Всерос. кругл.стола, 2017.С. 223–228.

необходимости применения огнестрельного оружия в экстремальных ситуациях служебной деятельности.

2. Низкий уровень психоэмоциональной устойчивости сотрудников, который проявляется в боязни работы с обнаженным заряженным огнестрельным оружием, «ожидании выстрела», повышенной ответственности за результат стрельбы.

Таким образом, особые (экстремальные) условия, создают перед сотрудником ОВД психологические трудности, которые не дают в полной мере в совершенстве пользоваться техникой стрельбы в своей служебной деятельности.

В своей статье «Некоторые актуальные вопросы совершенствования огневой подготовки сотрудников полиции» в основе проблемного анализа современной практики применения ими служебногоогнестрельногооружия, опубликованной в вестнике Казанского юридического института МВД России № 3 З.И. Тагиров, Б.Х. Габделхаков заостряют внимание не только на психологическую и правовую подготовку сотрудников полиции, но и обращают внимание на то, что в большинстве случаев огнестрельное оружие применялось в ситуациях, к которым сотрудники полиции не были подготовлены и не проходили соответствующегообучения, что является еще одним из пробелов в профессиональной подготовке сотрудников органов внутренних дел. По их мнению большинство упражнений курсов стрельб огневой подготовки проводиться с сотрудниками в статичной обстановке и не отражает все ситуации, которые могут сложиться во время служебной деятельности. Недостаточность данных навыков, а так же недостаточной профессиональной подготовки может привести к неправомерному применению огнестрельногооружия, либо к нарушению предусмотренного принципа

минимизации ущерба при применении физической силы, специальных средств и огнестрельного оружия<sup>6</sup>.

Д.В. Карабаш указывает на то, что проблема состоит в разработке и применении более эффективной системы подготовки сотрудников правоохранительных органов, которая бы обеспечивала им достаточный уровень владения огнестрельным оружием, профессиональной культуры и подготовки<sup>7</sup>.

В связи с этим возникают противоречия между требованиями нормативно-правовых актов, регламентирующих огневую подготовку в органах внутренних дел и условиями реализации программ профессионального обучения (профессиональной подготовки) сотрудников, впервые принимаемых на службу в ОВД по должностной категории «Полицейский». Это свидетельствует о том, что процесс обучения и подготовки сотрудников ОВД к эффективному применению оружия нуждается в постоянном совершенствовании и оптимизации.

---

<sup>6</sup> Тагиров З.И., Габделхаков Б.Х. Некоторые актуальные вопросы совершенствования огневой подготовки сотрудников полиции : вестник Казанского юридического института МВД России, 2014. – № 3. С. 26 –32

<sup>7</sup> Карабаш Д.В. О вопросах формирования профессиональной подготовки сотрудников органов внутренних дел. Указ.соч. С. 112.

3. Выявленные проблемы, требующие научного решения, и результаты их анализа

3.1 Анализ содержания тематических планов дисциплины «Огневая подготовка» программ профессионального обучения по должностным категориям «Полицейский»

Одной из причин недостаточной профессиональной подготовленности сотрудников ОВД к эффективному применению огнестрельного оружия при выполнении оперативно-служебных задач является несовершенство программ профессионального обучения (профессиональной подготовки). Содержание учебной дисциплины «Огневая подготовка» некоторых программ даже не соответствует требованиям нормативных документов. Основным нормативным документом, регламентирующим огневую подготовку в ОВД, – Наставление по организации огневой подготовки в ОВД РФ в главе I «Общие положения» определяет ее содержание и дает исчерпывающий список тем (вопросов) теоретического раздела<sup>8</sup>. В него входят:

- правовые основы применения оружия и боеприпасов, гарантии личной безопасности вооруженного сотрудника;
- материальная часть и тактико-технические характеристики оружия и боеприпасов, меры безопасности при обращении с оружием и боеприпасами;
- задержки при стрельбе и способы их устранения;
- основы баллистики;
- правила выполнения упражнений стрельб из различных видов оружия, а также гранатометания;
- порядок и условия проведения стрельб и гранатометания;

---

<sup>8</sup> Об утверждении Наставления по организации огневой подготовки в органах внутренних дел Российской Федерации : приказ МВД России от 23.11.2017 №880.

- вопросы профилактики случаев гибели и ранений сотрудников, связанных с неумелым обращением с оружием и боеприпасами;

- правила хранения оружия и боеприпасов, а также ухода за ними.

Анализируя программы профессиональной подготовки (содержание учебной дисциплины «Огневая подготовка» (теоретический раздел)), мы видим, что во всех программах подготовки для лиц среднего и старшего начальствующего состава ОВД отсутствует тема «Основы баллистики» («Основы стрельбы и стрелкового оружия»), в которой разъясняются процессы происходящего при выстреле. Эти знания необходимы слушателям для изучения материальной части оружия, правил стрельбы и приобретения умений и навыков безопасного обращения с ним. В программах профессиональной подготовки сотрудников подразделений по обеспечению безопасности дорожного движения, оперуполномоченных уголовного розыска, сотрудников подразделений предварительного следствия, дознания, а также участковых уполномоченных полиции, инспекторов ПДН, ИАЗ отсутствуют темы по изучению материальной части автоматического оружия (автомат или пистолет-пулемет). Кроме этого, на теоретический раздел огневой подготовки в программах обучения этих должностных категорий сотрудников отводится всего 6 часов, как указано в таблице 1.

Практический раздел учебной дисциплины «Огневая подготовка» представлен следующими темами:

- приемы и правила стрельбы из пистолета;
- учебные стрельбы из пистолета;
- контрольные стрельбы из пистолета;
- приемы и правила стрельбы из автомата АК-74 (АКС-74У) и ПП-91 «Кедр»;
- учебные стрельбы из автомата АК-74 (АКС-74У) и ПП-91 «Кедр»;
- контрольные стрельбы из автомата АК-74 (АКС-74У) и ПП-91 «Кедр».

В таком объеме стрелковая подготовка реализуется только в программах профессионального обучения (подготовки) для лиц рядового и младшего начальствующего состава ОВД. Во всех программах среднего и старшего начальствующего состава ОВД темы для освоения техники стрельбы из автомата и пистолета-пулемета отсутствуют. Анализируя темы стрелковой подготовки (приемы и правила стрельбы из пистолета; учебные стрельбы из пистолета; контрольные стрельбы из пистолета), мы видим, что количественно по категориям обучающихся, они существенно разнятся. Для рядового и младшего начальствующего состава ОВД на это отводится 76 часов, для оперуполномоченных уголовного розыска и сотрудников подразделений предварительного следствия, дознания – 58 часов, для участковых уполномоченных полиции, инспекторов ПДН, ИАЗ – 56 часов, для сотрудников подразделений по обеспечению безопасности дорожного движения – всего 44 часа. По качественной составляющей также существуют отличия. В теме «Учебные стрельбы» для лиц рядового и младшего начальствующего состава ОВД отсутствуют упражнения для отработки техники и тактики стрельбы «на задержание» (УС № 6 из ПМ) и техники стрельбы в условиях ограниченной видимости (УС №11 из ПМ).

Следует отметить, что для проверки уровня огневой подготовленности «Наставление по организации огневой подготовки в ОВД РФ» категоризирует сотрудников и определяет качество стрелковой подготовки следующим образом:

- для сотрудников полиции контрольными упражнениями стрельбы из пистолета являются упражнения №4, 5, 6, 7, 8, 11;
- для сотрудников не являющимися сотрудниками полиции - упражнения № 2 и 3 Курса стрельб.

Таким образом, в содержании темы «Учебные стрельбы» для лиц рядового и младшего начальствующего состава ОВД отсутствуют даже некоторые контрольные упражнения стрельбы, данные о которых отражены в таблице 2.

Таблица 1 – Анализ тематических планов дисциплины «Огневая подготовка»

№ п/п	Наименование тем дисциплины «Огневая подготовка»	Наименование должностных категорий обучающихся и количество часов по дисциплине и по темам				
		Рядовой и младший начальствующий состав ОВД	Средний и старший начальствующий состав ОВД			
			Сотрудники подразделений по обеспечению безопасности дорожного движения	Оперуполномоченные уголовного розыска	сотрудники подразделений предварительного следствия, сотрудники подразделений дознания	Участковые уполномоченные полиции, инспекторы ПДН, ИАЗ
		(110 часов)	(80 часов)	(80 часов)	(80 часов)	(80 часов)
		Сотрудники полиции (за исключением подразделений предварительного следствия)				

Продолжение таблицы 1

1.	Организация огневой подготовки в органах внутренних дел (Организационно-правовое обеспечение занятий по огневой подготовке). Меры безопасности при обращении с оружием и боеприпасами.	2	2	2	2	2
2.	Основы стрельбы из стрелкового оружия.	2	тема отсутствует			
3.	Материальная часть 9-мм пистолета Макарова.	6	8	4	4	6
4.	Материальная часть 5,45-мм автомата Калашникова.	4	6	тема отсутствует		
5.	Материальная часть 9-мм пистолета-пулемета ПП-91 «Кедр».	2	тема отсутствует			

Продолжение таблицы 1

6.	Приемы и правила стрельбы из пистолета.	4	6	4	4	4
7.	Приемы и правила стрельбы из автомата Калашникова и пистолета-пулемета ПП-91 «Кедр».	2	тема отсутствует			
8.	Учебные стрельбы из пистолета.	70	44	58	58	56
9.	Контрольные стрельбы из пистолета.	2	6	6	6	6
10.	Учебные стрельбы из автомата и пистолета-пулемета ПП-91 «Кедр».	4	тема отсутствует			
11.	Контрольные стрельбы из автомата и пистолета-пулемета ПП-91 «Кедр».	2	тема отсутствует			

Таблица 2–Анализ содержания тем «Учебные стрельбы из пистолета»по должностным категориям обучающихся

Рядовой и младший начальствующий состав ОВД	Сотрудники подразделений пообеспечению безопасности дорожного движения	Оперуполномоченные уголовного розыска	Сотрудники подразделений предварительного следствия, дознания и экспертно-криминалистических	Участковые уполномоченные полиции, инспекторы ПДН, ИАЗ
Упражнения стрельбы: - №1а; - №2а; - №3а; - №4; - №7; - №8; - №10	Упражнения стрельбы: - упражнение А; - №4; - №5; - №6; - №7; - №8; - №14	Упражнения стрельбы: - №1; - №4; - №5; - №6; - №7; - №8; - №11		

Авторский коллектив считает, что для решения этой проблемы необходимо привести в соответствие содержание тематических планов дисциплины «Огневая подготовка» к требованиям нормативно-правовых актов, регламентирующих огневую подготовку в органах внутренних дел. А именно, включить в теоретический раздел темы по изучению основ стрельбы из стрелкового оружия, материальной части 5,45 мм автоматов Калашникова и 9 мм пистолета-пулемета ПП-91 «Кедр» для тех категорий обучающихся, у которых в настоящее время они не предусмотрены, как указано в таблице 1. В практический раздел обучающихся по программам среднего и старшего начальствующего состава ОВД добавить темы для освоения техники стрельбы из автоматического оружия (АК, ПП-91 «Кедр»). Для обучающихся по программам рядового и младшего начальствующего состава ОВД - добавить контрольные упражнения стрельбы из ПМ № 8,11, как указано в таблице 2.

### 3.2 Проблемы, связанные с состоянием огневой подготовленности обучающихся на факультете профессиональной подготовки СибЮИ МВД России

Одной из важнейших составляющих профессиональной готовности сотрудника полиции к эффективному применению огнестрельного оружия при выполнении оперативно-служебных и служебно-боевых задач является надлежащий уровень его огневой подготовленности.

Сотрудники, впервые принимаемые на службу в органы внутренних дел, до самостоятельного исполнения служебных обязанностей проходят профессиональное обучение по программам профессиональной подготовки по должности «Полицейский» в целях приобретения ими основных профессиональных знаний, умений, навыков и компетенции, необходимых для выполнения служебных обязанностей, в том числе в условиях, связанных с

применением физической силы, специальных средств и огнестрельного оружия<sup>9</sup>.

Сотрудники, закончившие профессиональное обучение по программам профессиональной подготовки и успешно прошедшие итоговую аттестацию, считаются прошедшими проверку на профессиональную пригодность к действиям в условиях, связанных с применением физической силы, специальных средств и огнестрельного оружия.

В результате проведенного анкетирования слушателей ФПП СибЮИ МВД России, находящихся на различных этапах обучения, из разных должностных категорий (ГИБДД, УУП, рядовой и младший начальствующий состав ОВД), с целью изучения состояния их огневой подготовленности были получены следующие результаты:

Слушатели в полном объеме знают цель и задачи огневой подготовки, так считает 92% респондентов, лишь 6% ответили, что данные вопросы им известны частично. На вопрос «Из каких разделов состоит огневая подготовка?» утвердительно ответили 98% опрошенных. Обучающиеся четко представляют содержание дисциплины «Огневая подготовка» и знают чем и для чего они должны заниматься в процессе обучения.

Время, отведенное на изучение теоретического раздела и тематику огневой подготовки считают достаточным в полном объеме 69% респондентов, вместе с тем 20% опрошенных указали, что на изучение некоторых тем времени не хватает. Кроме этого, 76% опрошенных указали, что имеют возможность в часы самоподготовки работать с литературой в библиотеке факультета. Анкетированием было выявлено, что содержание теоретического раздела тематических планов дисциплины не соответствует требованиям Наставления по организации огневой подготовки в ОВД РФ, так как тема «Правовые основы применения оружия и боеприпасов, гарантии личной безопасности

---

<sup>9</sup>Об утверждении Порядка организации подготовки кадров для замещения должностей в органах внутренних дел Российской Федерации: Приказ МВД России от 31.03.2015 № 385

вооруженного сотрудника» отсутствует в тематических планах дисциплины «Огневая подготовка» для всех категорий обучающихся.

84% опрошенных считают, что контроль обеспечения безопасности на занятиях по огневой подготовке прослеживается постоянно, а 11% считают, что обеспечению мер безопасности уделяется большое внимание. Изучению приемов безопасного обращения с огнестрельным оружием (контроль оружия, осмотр оружия, передача оружия, ношение обнаженного оружия) уделяется значительное внимание, так считают 100% опрошенных. Из них 55% указывают, что обучаются приемам безопасного обращения с оружием постоянно, а 45% на всем протяжении практических занятий по стрелковой подготовке.

Материальное обеспечение учебных занятий по огневой подготовке (боеприпасами, учебным оружием, мишенями, мишенным оборудованием, стрелковыми тренажерами и т.д.) является недостаточным для того уровня огневой подготовленности, который необходим для овладения профессиональными компетенциями сотрудников полиции в настоящее время. Опрос выявил, что только 53% считают занятия полностью обеспечены всем необходимым, 37% - недостаточно обеспечены, 7% указали на отсутствие стрелковых тренажеров и 3% на плохое освещение и отсутствие шумоизоляции в тире. Техническое состояние учебного оружия является удовлетворительным, а его количество недостаточным считают 50% респондентов, 27% указали на достаточность учебного оружия, но техническое состояние считают не всегда удовлетворительным, 23% полностью удовлетворены количеством и техническим состоянием оружия.

Подавляющее большинство респондентов (83%) ответило, что занятия по огневой подготовке проводятся два - три раза в неделю. Такое количество занятий является достаточным для освоения дисциплины в целом и овладения техникой стрельбы из боевого оружия в частности. Уровень проведения занятий по огневой подготовке на факультете профессиональной подготовки СибЮИ

высокий, так ответило 70% опрошенных, выше среднего - 23% опрошенных и средний - 7% опрошенных, ниже среднего и низкий - 0%.

Соревнования по стрельбе из боевого оружия на факультете проводятся согласно планов факультета и института, так ответило 41% опрошенных, проводятся в учебной группе - ответил 1 % опрошенных, не проводятся вообще - 8%, 50% опрошенных указали, что о соревнованиях им ничего не известно. Результаты опроса говорят о том, что в соревнованиях участвует незначительное количество обучающихся. Процесс обучения по программам профессиональной подготовки длится от 4 до 6 месяцев, поэтому слушатели на период проведения соревнований по плану института могут быть не достаточно подготовленными, либо уже закончившими обучение. Кроме того, в учебном процессе не достаточно используется соревновательный метод обучения.

Средства обучения технике стрельбы из боевого оружия на практических занятиях включают в себя достаточное количество различных стрелковых упражнений, так считает 85% респондентов, 5% опрошенных указали шесть-восемь стрелковых упражнений и 7% - одно-два стрелковых упражнения. При этом 76% опрошенных владеют техникой прицельной стрельбы без ограничения по времени и в ограниченное время, 11% указали, что пока осваивают, а 10% респондентов владеет только техникой прицельной стрельбы без ограничения по времени. Проведенный анализ показал, что на занятиях по огневой подготовке используются оптимальные методы и средства обучения.

На вопрос «Отрабатывали ли Вы на практических занятиях какие-либо индивидуальные технико-тактические действия (выдвижение на огневую позицию, смена огневых позиций и положения для стрельбы, смена магазина, перемещение с обнаженным оружием, стрельба с использованием укрытий, стрельба в движении и т.д.)», 52% респондентов указали, что действия отрабатываются только по условиям нормативов по огневой подготовке, 22% ответили - да, с учебным оружием, 15% отрабатывали эти действия при выполнении стрельбы и 10% опрошенных не выполняли их вообще.

Приведенные данные ответов указывают на недостаточный уровень тактической подготовки обучающихся к максимально эффективному применению огнестрельного оружия в условиях оперативно-служебной деятельности, так как технико-тактические действия отрабатываются в большей степени с учебным оружием без производства стрельбы.

69% респондентов указали на то, что стрельбу по мишени «Преступник с заложником» не выполняли на практических занятиях вообще, 5% выполняли только «вхолостую» и 25% выполняли. Таким образом основная часть обучающихся в техническом и тактическом плане не готовы к огневому противостоянию с вооруженным преступником удерживающим заложника. Такая ситуация связана с тем, что упражнения стрельбы по мишеням типа «Преступник с заложником» входят в стрелковую подготовку только программы профессионального обучения рядового и младшего начальствующего состава ОВД.

Результатами своей стрельбы полностью довольны 40% обучающихся, не всегда довольны 50 %, недовольны 10 %. При этом 73% субъективно считают, что в рамках профессиональной подготовки у них формируется боевая готовность к применению оружия при выполнении оперативно-служебных задач. Следует отметить, что у обучающихся формируется достаточно устойчивое «ощущение готовности» к применению оружия в различных ситуациях служебной деятельности.

Огневая подготовка, являясь одним из приоритетных направлений профессиональной служебной и физической подготовки, находится под постоянным контролем руководителей ОВД различного уровня. 94 % опрошенных слушателей в своих ответах указали, что со стороны руководства института и руководства комплектуемого органа контроль осуществляется, и лишь 6% отметили отсутствие контроля.

Таким образом, на основании проведенного исследования нами был выявлен ряд существенных проблем, связанных с состоянием огневой

подготовленности обучающихся на факультете профессиональной подготовки СибЮИ МВД на текущем этапе. В качестве путей решения этих проблем предлагаем:

1. Привести уровень материально-технического обеспечения занятий к современным требованиям, которые предъявляются к профессиональным компетенциям сотрудников полиции.

2. Включить в методику проведения занятий соревновательный метод обучения как средство для стимулирования обучающихся к совершенствованию умений и навыков обращения с огнестрельным оружием.

3. Для овладения тактикой полицейской стрельбы использовать метод моделируемых ситуаций, где средствами будут являться упражнения стрельбы не только в статических положениях, но и в динамике, при условии увеличения количества занятий по стрелковой подготовке.

3.3 Проблемы, связанные с формированием устойчивых навыков стрельбы из боевого оружия у слушателей факультета профессиональной подготовки СибЮИ МВД России и результаты их анализа

С целью выявления факторов оказывающих значительное влияние на формирование устойчивых навыков стрельбы из боевого оружия в процессе обучения, нами было проведено анкетирование слушателей факультета профессиональной подготовки и были получены следующие результаты.

Подавляющее большинство респондентов (84%) считает, что преподаватели максимально доступно и понятно излагают материал при обучении технике стрельбы. Максимально наглядно демонстрируют элементы техники стрельбы в процессе проведения практических занятий - ответили 94% опрошенных. Из этого следует, что создание зрительного представления об

изучаемых приемах и формирование двигательных действий по структуре их выполнения осуществляется методически верно.

В результате анкетирования мы установили, что 3/4 времени в процессе практического занятия слушатели работают с учебным оружием, так указали 47% опрошенных, 30% считают, что на работу с учебным оружием затрачивается 2/3 времени учебного занятия, а 23% указали на 1/2 времени практического занятия. В то же время, на вопрос «Что по вашему мнению недостаточно для формирования навыков стрельбы в процессе обучения?» 43% респондентов указали на недостаточное количество учебного оружия. Полученные результаты указывают на то, что для работы с учебным оружием достаточно времени и возможности, но его количество и техническое состояние не всегда позволяют добиваться высокой моторной плотности.

По мнению опрошенных слушателей, для формирования устойчивых навыков стрельбы, им не достаточно:

1. Времени (количество занятий).
2. ТСО.
3. Количества учебного оружия.
4. Технической оснащенности тира (освещение, шумоизоляция, вентиляция, напольное покрытие и т.д.).
5. Личной мотивации.
6. Квалификации преподавателя.

В процентном соотношении ответы распределились в соответствии с рисунком 1.



Рисунок 1– Факторы, влияющие на формирование устойчивых навыков стрельбы

При выполнении своих действий в процессе производства выстрела 74% обучающихся подверженных опросу полностью контролируют выстрел (зрительный и тактильный контроль), 20% осуществляют контроль лишь частично и 6% в большей степени сосредоточены на выполнении действий по команде руководителя стрельб, либо не осуществляют контроль из-за стрессового состояния. Безусловно большая часть обучающихся четко контролируют выполнение элементов техники стрельбы и производство выстрела осуществляют осознанно.

При опросе о самоанализе работы с оружием, обучающиеся указали, что они осуществляют самоанализ на занятии и после него - 90%, только на занятии, а после об этом не задумываются - 10%. Полученные результаты свидетельствуют о том, что слушатели в процессе занятий обучаются не только технике стрельбы, но и проведению самоанализа допущенных ошибок.

О проведении анализа результата стрельбы преподавателем, подавляющее большинство респондентов (96%) дали ответ - «да, преподаватель проводит анализ моего результата стрельбы на рубеже осмотра мишеней, указывает на допущенные ошибки и способы их устранения», «частично мне указывают на допущенные ошибки» ответили только 4% опрошенных. Такие данные указывают о доскональном анализе работы с оружием практически каждого слушателя и формирования навыков стрельбы обучающихся проходит под полным контролем преподавателей.

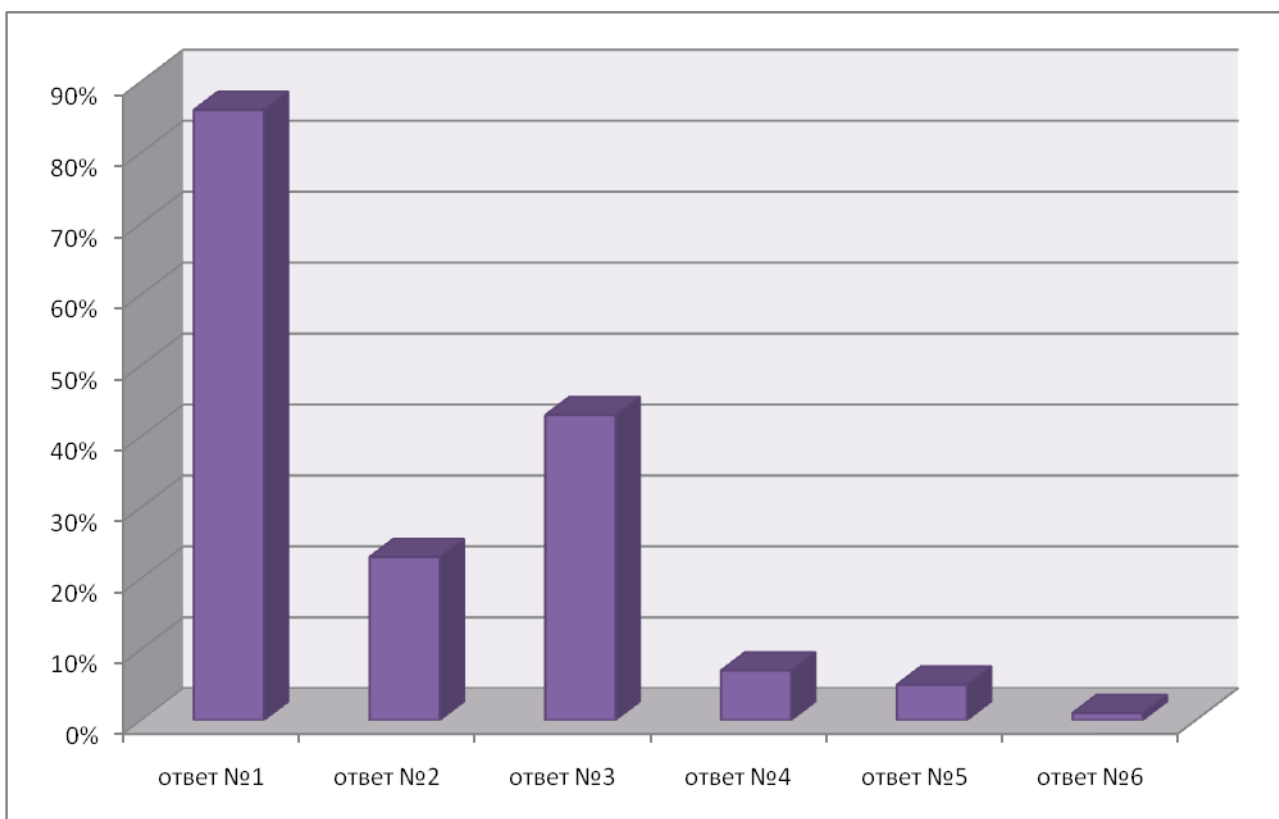
При разработке анкеты нами был предложен для ранжирования ряд следующих факторов, отрицательно влияющих на обучающегося при выполнении прицельного выстрела:

1. Страх перед выстрелом, как физическим явлением.
2. Боязнь заряженного оружия как предмета повышенной опасности.
3. Неуверенность в правильности выполнения своих действий.
4. Чувство повышенной ответственности за результат стрельбы.
5. Отсутствие необходимых знаний о работе частей и механизмов оружия.
6. Влияние «ожидания выстрела».
7. Ощущение некомфортного психоэмоционального состояния на огневом рубеже.
8. Отсутствие мотивации в своем результате стрельбы.

Респондентам было предложено расставить в порядке приоритетности баллы от 1 до 8, где меньшее количество баллов является наиболее значимым.

По степени значимости предложенные для оценки факторы расположились в соответствии с рисунком 2.

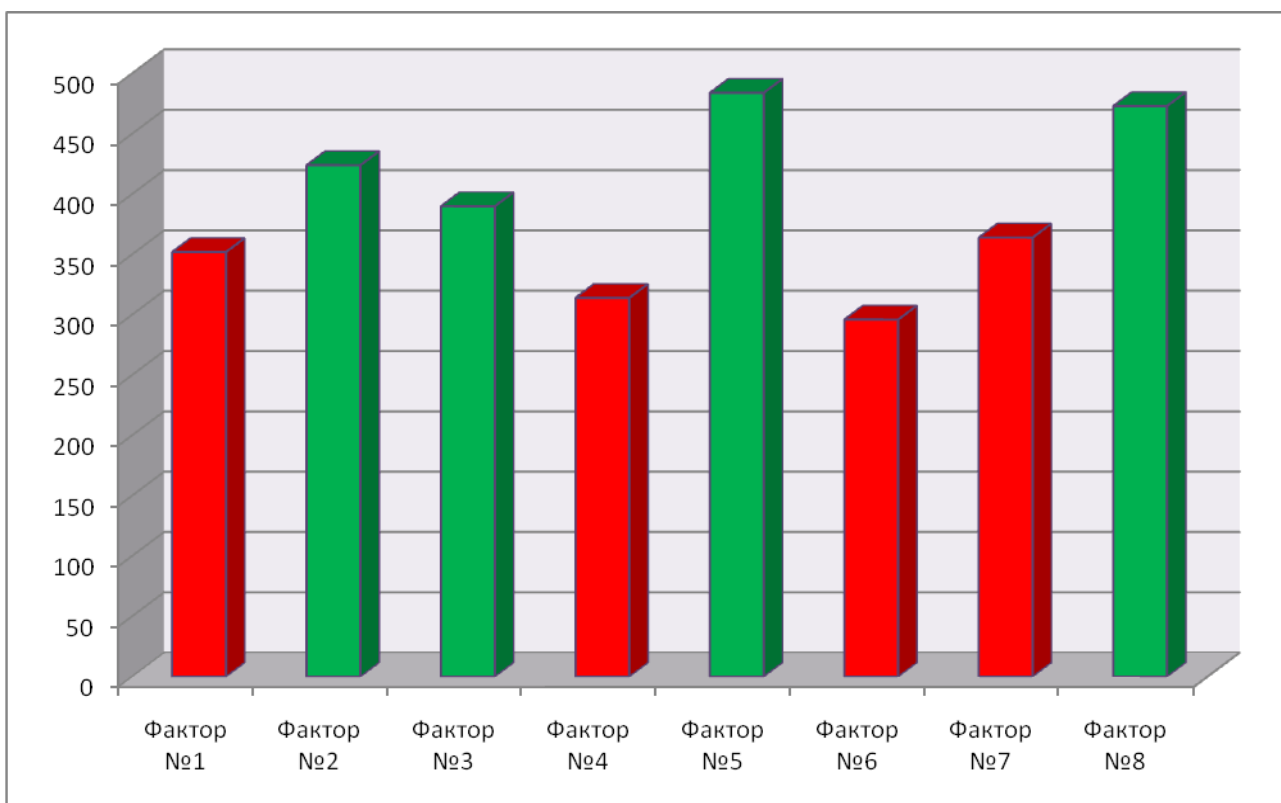

Красным выделены существенные факторы, влияющие на обучающегося при производстве прицельного выстрела (по наименьшему количеству набранных баллов)

Рисунок 2– Факторы, отрицательно влияющие на формирование навыков прицельного выстрела

Таким образом, среди факторов, отрицательно влияющих на слушателя, явно выражены: влияние «ожидания выстрела», чувство повышенной ответственности за результат стрельбы, страх перед выстрелом, как физическим явлением и ощущение некомфортного психоэмоционального состояния на огневом рубеже.

Анализ временного (количественного) фактора показывает, что 32% респондентов считают достаточным количество занятий для освоения техники стрельбы, 45% хотели бы увеличения количества времени и 19% утверждают, что за установленное время освоить технику стрельбы невозможно. По мнению обучающихся, времени, отведенного на освоение техники стрельбы, не достаточно. Так указали 2/3 от общего числа респондентов.

При возникновении ошибок при стрельбе обучающиеся выполняют упражнения для их устранения. Так ответили 85% респондентов. «Крайне редко выполняют упражнения для устранения ошибок» –ответили 10%. Не выполняют таких упражнений вообще и не имеют ошибок–5%. Из этого следует, что методический фактор в процессе обучения присутствует постоянно.

Исходя из анализа освоения элементов техники стрельбы респонденты указали, что самым сложным является «управление спуском курка» –71% опрошенных, для 14%–прицеливание, для 15%–хват. Изготовку для стрельбы не указал никто. Очевидно, что для освоения элемента «управление спуском курка» необходимо подбирать наиболее эффективные упражнения, так как выполнение этого элемента больше всего подвержено воздействию отрицательных факторов.

На вопрос: «Доведены ли Ваши действия с оружием до навыка?» – 51% опрошиваемых ответили утвердительно, 41% считают, что действия с оружием не доведены до навыка, либо не уверены в этом, 8% уверены в формировании навыка только в части действий обеспечивающих безопасность при обращении с оружием. Половина опрошенных субъективно оценили свои действия с оружием как сформированный навык на момент окончания и сдачи итогового контроля по учебной дисциплине. Процентное соотношение респондентов уверенных, что навык не сформирован или сформирован в части безопасного обращения с оружием показывает необходимость доведения приобретенного ими двигательного умения до устойчивого навыка, при дальнейшем прохождении службы, и в рамках профессиональной служебной и физической подготовки.

На вопрос: «Проводятся ли дополнительные занятия с огнестрельным оружием и боеприпасами в часы консультаций?» – 30% опрошенных ответили отрицательно, так как в часы консультаций проводятся другие плановые и внеплановые мероприятия, 29% отметили, что не проводятся вообще, 20%

указали о проведении занятий и 21% ответили утвердительно, но только с учебным оружием. По всей вероятности дополнительные занятия с огнестрельным оружием и боеприпасами в часы консультаций не всегда проводятся по причине занятости обучающихся в различных мероприятиях.

Для самостоятельной отработки и совершенствования элементов техники стрельбы в не служебное время 12% обучающихся посещают частные стрелковые клубы и тир, 6% работают с личным оружием или макетами массогабаритными. Однако 72% указали об отсутствии такой возможности. Для 10% опрошенных для отработки элементов техники стрельбы достаточно времени, которое отводится на практических занятиях. Таким образом, приведенные данные свидетельствуют о том, что у наибольшей части обучающихся возможность работы с оружием наличествует лишь в служебное время.

Таким образом, на основании проведенного исследования нами были выявлены следующие проблемы, связанные с формированием устойчивых навыков стрельбы из боевого оружия у слушателей факультета профессиональной подготовки СибЮИ МВД России, на текущем этапе:

1. Факторы, отрицательно влияющие на обучающегося при производстве прицельного выстрела:

- влияние «ожидания выстрела»;
- чувство повышенной ответственности за результат стрельбы;
- страх перед выстрелом, как физическим явлением;
- ощущение некомфортного психоэмоционального состояния на огневом рубеже.

2. По мнению респондентов, не достаточно времени для формирования устойчивого навыка прицельной (медленной, скоростной) стрельбы и неприцельной стрельбы. В соответствии с тематическими планами дисциплины «Огневая подготовка» объем стрелковой подготовки составляет 28-34 занятия.

Для решения вышеуказанных проблем мы предлагаем разработать систему психологических тренингов с привлечением специалистов психологов для борьбы с факторами, оказывающими отрицательное влияние на обучающихся при производстве выстрела и адаптации к работе с огнестрельным оружием на огневом рубеже.

#### 4 Оценка результатов исследования

В рамках предмета исследования авторским коллективом были изучены нормативные документы, регламентирующие огневую подготовку сотрудников ОВД. Проанализированы литературные источники, содержание тематических планов дисциплины «Огневая подготовка» программ профессионального обучения по должностным категориям «Полицейский», выявлены проблемы, связанные с состоянием огневой подготовленности обучающихся на факультете профессиональной подготовки СибЮИ МВД России. Выявлены причины, отрицательно влияющие на формирование устойчивых навыков стрельбы из боевого оружия у слушателей факультета профессиональной подготовки СибЮИ МВД России.

На основании проведенного исследования можно сделать вывод, что цель исследования – совершенствование системы огневой подготовки слушателей факультетов профессиональной подготовки образовательных организаций МВД России – достигнута.

При этом сохраняют актуальность и необходимость дальнейшего более детального рассмотрения следующие результаты исследования:

1. Целесообразность повышения материально-технического обеспечения занятий с целью реализации комплексного подхода и метода моделируемых ситуации в процессе огневой подготовки обучающихся.

2. Взаимодействие преподавателей огневой подготовки и психологической службы образовательной организации с целью разработки методов повышения психоэмоциональной устойчивости слушателей к работе с огнестрельным оружием на огневом рубеже.

В целом исследование совершенствования «Огневой подготовки» по-прежнему оставляет огромное поле для дальнейших научных изысканий и нет сомнения в том, что с течением времени интерес к данной теме будет только расти.

## ЗАКЛЮЧЕНИЕ

В результате проведенного исследования получены следующие выводы.

В программах профессиональной подготовки (содержание учебной дисциплины «Огневая подготовка» (теоретический раздел)) для лиц среднего и старшего начальствующего состава ОВД отсутствует тема «Основы баллистики» («Основы стрельбы из стрелкового оружия»), в которой разъясняются процессы, происходящие при выстреле, а в содержании темы «Учебные стрельбы» для лиц рядового и младшего начальствующего состава ОВД отсутствуют даже некоторые контрольные упражнения стрельбы. Материально-техническое обеспечение занятий по огневой подготовке является недостаточным для того уровня огневой подготовленности, который необходим для овладения профессиональными компетенциями сотрудников полиции в настоящее время. Отсутствуют технические средства обучения (стрелковые тренажеры, лицензионное программное обеспечение). Техническое состояние учебного оружия имеет высокую степень износа. Соревновательный метод обучения, как средство для стимулирования обучающихся к совершенствованию умений и навыков обращения с огнестрельным оружием используется крайне редко. Недостаточный уровень тактической подготовки обучающихся к максимально эффективному применению огнестрельного оружия в условиях оперативно-служебной деятельности, так как технико-тактические действия отрабатываются в большей степени с учебным оружием без производства стрельбы. Основная часть обучающихся в техническом и тактическом плане не готовы к огневому противостоянию с вооруженным преступником удерживающим заложника. Факторы, отрицательно влияющие на обучающегося при производстве прицельного выстрела:

- влияние «ожидания выстрела»;
- чувство повышенной ответственности за результат стрельбы;

- страх перед выстрелом, как физическим явлением;
- ощущение некомфортного психоэмоционального состояния на огневом рубеже.

По мнению респондентов, недостаточно времени для формирования устойчивого навыка прицельной (медленной, скоростной) стрельбы и неприцельной стрельбы. В соответствии с тематическими планами дисциплины «Огневая подготовка» объем стрелковой подготовки составляет 28-34 занятия.

Считаем, что цель научного исследования достигнута.

По результатам исследования было подготовлено учебно-методическое пособие для оптимизации изучения теоретического раздела огневой подготовки. Материалы разработанного учебно-методического пособия могут использоваться обучающимися на факультетах профессиональной подготовки образовательных организаций МВД России, инструкторами огневой подготовки в подразделениях органов внутренних дел при проведении занятий с сотрудниками.

Результаты проведенного анализа позволяют констатировать, что необходимо совершенствовать организацию, содержание и методику огневой подготовки в процессе реализации программ профессионального обучения (профессиональной подготовки) по должностным категориям «Полицейский».

Авторы считают, что полученные результаты научных исследований и внедрение научной продукции в учебный процесс и практическую деятельность ОВД окажут помощь преподавателям и инструкторам огневой подготовки при организации и проведении занятий, а также слушателям при самостоятельном изучении разделов огневой подготовки.

## СПИСОК ИСПОЛЬЗОВАННЫХ ИСТОЧНИКОВ

1. Об оружии : Федеральный закон от 13.12.1996 № 150-ФЗ.//Консультант Плюс.
2. О полиции : Федеральный закон от 07.02.2011 № 3-ФЗ. //Консультант Плюс.
3. Об утверждении Инструкции о порядке выдачи табельного боевого ручного стрелкового оружия, боеприпасов и специальных средств сотрудникам органов внутренних дел Российской Федерации на постоянное хранение и ношение : приказ МВД России от 17.11.1999 № 938.
4. Об утверждении Инструкции по организации снабжения, хранения, учета, выдачи (приема) и обеспечения сохранности вооружения и боеприпасов в органах внутренних дел Российской Федерации : приказ МВД России от 12.01.2009 № 13.
5. Об утверждении Наставления по организации огневой подготовки в органах внутренних дел Российской Федерации : приказ МВД России от 23.11.2017 № 880.
6. Об утверждении Порядка организации подготовки кадров для замещения должностей в органах внутренних дел Российской Федерации: приказ МВД России от 31.03.2015 № 385.
7. Программа профессионального обучения (профессиональной подготовки) лиц рядового и младшего начальствующего состава, впервые принимаемых на службу в органы внутренних дел (на базе среднего общего образования) по должности служащего «Полицейский» / под общ. ред. О.А. Юсуповой; СибЮИ МВД России. – Красноярск: СибЮИ МВД России, 2017. – 234 с.
8. Программа профессионального обучения (профессиональной подготовки) лиц среднего и старшего начальствующих составов органов

внутренних дел, впервые принимаемых на службу в органы внутренних дел на должности сотрудников подразделений по обеспечению безопасности дорожного движения (на базе высшего юридического образования) по должностной категории «Полицейский» / авт.-сост. С.В. Бабин; под общ. ред. А.В. Жильцова; СибЮИ МВД России. – Красноярск: СибЮИ МВД России, 2017. – 190 с.

9. Программа профессионального обучения (профессиональной подготовки) лиц среднего и старшего начальствующих составов органов внутренних дел, впервые принимаемых на службу в органы внутренних дел на должности сотрудников подразделений по обеспечению безопасности дорожного движения (на базе среднего юридического образования или высшего неюридического образования) по должностной категории «Полицейский» / авт.-сост. А.Ю. Иванов; под общ.ред. А.В. Жильцова; СибЮИ МВД России. – Красноярск: СибЮИ МВД России, 2017. – 207 с.

10. Программа профессионального обучения (профессиональной подготовки) лиц среднего и старшего начальствующих составов органов внутренних дел, впервые принимаемых на службу в органы внутренних дел на должности участкового уполномоченного полиции, инспектора по делам несовершеннолетних, инспектора по исполнению административного законодательства (на базе высшего юридического образования) по должностной категории «Полицейский»/ под общ. ред. А.В. Жильцова: СибЮИ МВД России. – Красноярск: СибЮИ МВД России, 2017. – 201 с.

11. Программа профессионального обучения (профессиональной подготовки) лиц среднего и старшего начальствующих составов органов внутренних дел, впервые принимаемых на службу в органы внутренних дел на должности участкового уполномоченного полиции, инспектора по делам несовершеннолетних, инспектора по исполнению административного законодательства (на базе среднего юридического образования или высшего неюридического образования) / авт.-сост. П.Е. Шишкин; под общ. ред.

А.В. Жильцова: СибЮИ МВД России. – Красноярск: СибЮИ МВД России, 2017. – 240 с.

12. Программа профессионального обучения (профессиональной подготовки) лиц среднего и старшего начальствующих составов органов внутренних дел, впервые принимаемых на службу в органы внутренних дел на должности сотрудников подразделений предварительного следствия, сотрудников подразделений дознания (на базе высшего юридического образования) по должности служащего «Полицейский» / под общ. ред. к.ю.н., доцента Н.Г. Логиновой ; СибЮИ МВД России. – Красноярск: СибЮИ МВД России, 2018. – 203 с.

13. Огневая подготовка : учебник / под общ. ред. канд. пед. наук В.Л. Кубышко. – М.: ДГСК МВД России, 2016.

14. Профессиональное обучение сотрудников органов внутренних дел (профессиональная подготовка полицейских) : в 2 ч. / под общ. ред. В.Л. Кубышко.– М.: ДГСК МВД России, 2015.– Часть 2.

15. Современное стрелковое оружие, состоящие на вооружении в органах внутренних дел: учебно-практическое пособие / С.Н. Архипов [и др]. Тюмень: Тюменский институт повышения квалификации сотрудников МВД России, 2015. – URL: <http://www.lib.sibli.ru>.

16. Юсупова, О.А. Огневая подготовка курсантов образовательных организаций МВД России на начальном и базовом этапах обучения : учебное пособие / О.А. Юсупова, А.В, Афанасьев. – Красноярск: СибЮИ МВД России, 2016. – URL: <http://www.lib.sibli.ru>.

17. Выштикалюк, В.Ф. Огневая подготовка: учебник / В.Ф. Выштикалюк [и др].– М.: ДГСК МВД России, 2016.

18. Ахметов, Р.С.Формирование у сотрудников полиции специальных навыков, необходимых для несения службы в экстремальных ситуациях : учебно-методическое пособие / Р.С. Ахметов [и др.]. – М. :ДГСК МВД России, 2016.

19. Формирование у сотрудников специальных навыков, необходимых для несения службы в экстремальных ситуациях: учебно-методическое пособие / под ред. Д.В. Литвина. – М.: ДГСК МВД России, 2016.

20. Астафьев, Н.В. Математико-статистический анализ количественных признаков физкультурно-педагогических исследований средствами Microsoft® Excel. – Красноярск, 2003. – 56с.

## Приложение А

### Анализ огневой подготовленности обучающихся и факторов, влияющих на формирование навыков стрельбы из боевого оружия

#### АНКЕТА №1

Состояние огневой подготовленности слушателей ФПП СибЮИ МВД России

1 Известны ли Вам цель и задачи огневой подготовки?

- а. Да, в полном объеме;
- б. Да, частично;
- в. Что-то об этом слышал;
- г. Нет, не известно.

2 Из каких разделов состоит огневая подготовка?

- а. Теоретического и практического;
- б. Внутреннего и внешнего;
- в. Качественного и количественного;
- г. Основного и дополнительного.

3 Какое количество занятий (часов) было отведено на изучение теоретического раздела огневой подготовки?

- а. 4 занятия (8 часов);
- б. 5 занятий (10 часов);
- в. 11 занятий (22 часа);
- г. 9 занятий (18 часов).

4 Изучаете ли вы на занятиях по огневой подготовке следующие темы и вопросы (отметить «да» или «нет»):

- а. Правовые основы применения оружия и боеприпасов, гарантии личной безопасности вооруженного сотрудника;

- б. Материальная часть и тактико-технические характеристики оружия и боеприпасов, меры безопасности при обращении с оружием и боеприпасами;
- в. Задержки при стрельбе и способы их устранения;
- г. Основы баллистики;
- д. Правила выполнения упражнений стрельб из различных видов оружия, а также гранатометания;
- е. Порядок и условия проведения стрельб и гранатометания;
- ж. Вопросы профилактики случаев гибели и ранения сотрудников, связанных с неумелым обращением с оружием и боеприпасами;
- з. Правила хранения оружия и боеприпасов, а также ухода за ними.

5 Считаете ли Вы достаточным отведенное время и тематику для изучения теоретического раздела огневой подготовки?

- а. Да, в полной мере;
- б. На изучение некоторых вопросов недостаточно времени;
- в. Нет, не достаточно;
- г. Не задумывался об этом.

6 Имеете ли Вы возможность в часы самоподготовки работать с литературой в библиотеке ФПП СибЮОИ МВД России?

- а. Да, имею возможность
- б. Нет, не имею такой возможности
- в. Нет, не имею, из-за отсутствия читального зала
- г. Не посещаю библиотеку

7 Какое внимание уделяется обеспечению мер безопасности на занятиях по огневой подготовке?

- а. Контроль обеспечения безопасности прослеживается постоянно;
- б. Отчасти, в рамках установленных мер безопасности;
- в. Недостаточное внимание;
- г. Большое внимание.

8 Обучаетесь ли Вы приемам безопасного обращения с огнестрельным оружием? (контроль оружия, осмотр оружия, передача оружия, ношение обнаженного оружия и т.д.)

а Нет;

б Да;

в Да, на всем протяжении практических занятий по стрелковой подготовке в тире;

г На отдельных занятиях.

9 Как Вы оцениваете материальное обеспечение учебных занятий по огневой подготовке на ФПП СибЮИ МВД России (боеприпасами, учебным оружием, мишенями и мишенным оборудованием и др.)

а Занятия полностью обеспечены всем необходимым;

б Недостаточно обеспечено;

в Плохое освещение и отсутствие шумоизоляции;

г Отсутствуют стрелковые тренажеры.

10 Как часто проводятся занятия по огневой подготовке?

а Один раз в неделю;

б Два-три раза в неделю;

в Четыре-пять раз в неделю;

г Ежедневно.

11 Как вы оцениваете уровень проведения занятий по огневой подготовке на ФПП СибЮИ МВД России?

а Высокий;

б Средний;

в Выше среднего;

г Ниже среднего.

12 Проводятся ли соревнования по стрельбе на ФПП СибЮИ МВД России и как часто (указать)?

а Да, проводятся согласно плана факультета и института;

- б Да, проводятся в учебной группе;
- в Мне об этом не известно;
- г Нет, не проводятся вообще.

13 Считаете ли Вы количество учебного оружия и его техническое состояние достаточным для проведения занятий?

- а Да;
- б Количество достаточное, а техническое состояние не всегда удовлетворительное;
- в Количество недостаточное, техническое состояние удовлетворительное;
- г Нет.

14 Какое количество различных стрелковых упражнений (обучающих, подготовительных, учебных стрельбы, контрольных стрельбы) выполняется на практических занятиях?

- а Большое количество;
- б Достаточное количество;
- в Одно-два упражнения;
- г Шесть-восемь упражнений.

15 Владете ли Вы техникой прицельной стрельбы (без ограничений по времени и в ограниченное время)?

- а Да, владею;
- б Нет, пока осваиваю;
- в Владею техникой медленной стрельбы;
- г Пока нахожусь на этапе изучения теоретического раздела.

16 Отрабатывали ли Вы на практических занятиях какие-либо индивидуальные технико-тактические действия (выдвижение на огневую позицию, смена огневых позиций и положения для стрельбы, смена магазина, перемещение с обнаженным оружием, стрельба с использованием укрытий, стрельба в движении и т.д.)

- а Да, только по условиям нормативов по огневой подготовке;
- б Да, с учебным оружием;
- в Да, при выполнении стрельбы;
- г Нет.

17 Выполняли ли Вы стрельбу по мишеням «Преступник с заложником»?

- а Да;
- б Только в «холостую»;
- в Нет;
- г Сам не выполнял, но видел как выполняют другие.

18 Довольны ли Вы результатами своей стрельбы?

- а Полностью доволен;
- б Не всегда доволен;
- в Не доволен;
- г Результат стрельбы для меня не имеет значения.

19 Считаете ли Вы, что в рамках профессиональной подготовки у Вас формируется боевая готовность к применению оружия при выполнении оперативно-служебных задач?

- а Да, считаю;
- б Считаю, что формирование боевой готовности в рамках профессиональной подготовки осуществляется частично;
- в Нет, это многолетний процесс;
- г Нет, не считаю.

20 Осуществляется ли контроль со стороны руководства СибЮИ МВД России за состоянием Вашего уровня огневой подготовленности?

- а Да, постоянно;
- б Периодически;
- в Изредка;
- г Нет.

21 Осуществляется ли контроль со стороны руководства комплектующего органа за состоянием Вашего уровня огневой подготовленности?

- а Да, постоянно;
- б Периодически;
- в Изредка;
- г Нет.

## АНКЕТА №2

Факторы, влияющие на формирование навыков стрельбы из боевого оружия

1 Насколько доступно преподаватели излагают Вам материал при обучении технике стрельбы?

- а доступно и понятно на 100%;
- б доступно и понятно на 75%
- в доступно и понятно на 50%
- г доступно и понятно на 25%

2 Насколько доступно преподаватели демонстрируют (показывают) Вам элементы техники стрельбы и производство выстрела в целом?

- а Максимально наглядно и доступно;
- б Частично вызывают затруднения в восприятии;
- в Возникают сложности в восприятии, вследствие недостаточного количества показов;
- г Демонстрация и показ элементов техники стрельбы отсутствует.

3 Пользуетесь ли Вы техническими средствами обучения (стрелковыми тренажерами)?

- а Да, в достаточном количестве;
- б Да, по мере необходимости;
- в Нет, в следствие отсутствия ТСО;

г Никогда не видел и не слышал о таком.

4 Какое количество времени в процессе занятия Вы работаете с учебным оружием?

а 3/4 времени учебного занятия;

б 2/3 времени учебного занятия;

в 1/2 времени учебного занятия;

г Работа с учебным оружием не осуществляется.

5 Какие факторы отрицательно влияют на Вас при выполнении прицельного выстрела? (расставьте в порядке приоритетности баллы от 1 до 8)

а Страх перед выстрелом, как физическим явлением;

б Боязнь заряженного оружия как предмета повышенной опасности;

в Неуверенность в правильности выполнения своих действий;

г Чувство повышенной ответственности за результат стрельбы;

д Отсутствие необходимых знаний о работе частей и механизмов оружия;

е Влияние «ожидания выстрела»;

ж Ощущение некомфортного психоэмоционального состояния на огневом рубеже;

з Отсутствие мотивации в своем результате стрельбы;

б Контролируете ли Вы свои действия в процессе производства выстрела?

а Контролирую полностью, выстрел производится мною осознанно (зрительный и тактильный контроль);

б Контролирую частично (один или несколько элементов выпадают из внимания);

в В большей степени сосредоточен на выполнении действий по командам руководителя стрельб, чем на технике стрельбы;

г Мне сложно контролировать свои действия, т.к. нахожусь в стрессовом состоянии на огневом рубеже

7 Осуществляете ли Вы самоанализ своих действий в ходе занятия и после?

а Да, на занятии и после;

б Да, но только на занятии, после об этом не задумываюсь;

в Не думаю об этом, так как не считаю важным для себя;

г Не анализирую, так как результат стрельбы меня полностью удовлетворяет.

8 Проводят ли преподаватели анализ вашего результата стрельбы?

а Да, преподаватель проводит анализ моего результата стрельбы на рубеже осмотра мишеней, указывает на допущенные ошибки и способы их устранения;

б Частично мне указывают на допущенные ошибки.

в Анализ проводится в целом для группы, а не индивидуально;

г Не проводится вообще.

9 Выполняете ли Вы упражнения для устранения ошибок при стрельбе?

а Да, при их возникновении;

б Да, но крайне редко;

в Нет, ошибок не имею;

г Не выполняю вообще.

10 Какой из элементов техники стрельбы для Вас является наиболее сложным в освоении?

а Хват;

б Прицеливание;

в Изготовка;

г Управление спуском курка.

11 Достаточно ли Вам времени (количество занятий) для освоения техники стрельбы?

а Да, достаточно;

б Да, но хотелось бы больше;

в Нет, не достаточно;

г Считаю, что за такое количество занятий технику стрельбы освоить невозможно.

12 Считаете ли Вы, что Ваши действия с оружием доведены до навыка?

а Да;

б Нет;

в Не уверен в этом;

г Да, только действия обеспечивающие безопасность при обращении с оружием.

13 Что по вашему мнению недостаточно для формирования навыков стрельбы в процессе обучения?

а Времени (количество занятий);

б Отсутствие ТСО;

в Недостаточное количество учебного оружия;

г Слабая техническая оснащённость тира (освещение, шумоизоляция, вентиляция, напольное покрытие и т.д.)

д Уровень квалификации преподавателя;

е Отсутствие личной мотивации.

14 Проводятся ли дополнительные занятия с огнестрельным оружием и боеприпасами в часы консультаций?

а Да, занятия проводятся;

б Да, но только с учебным оружием;

в Нет, так как в часы консультаций проводятся другие плановые и внеплановые мероприятия;

г Нет, не проводятся вообще.

15 Осуществляете ли Вы самостоятельно отработку и совершенствование элементов техники стрельбы?

а Да, посещаю частный стрелковый клуб;

б Да, имею в личном пользовании оружие самообороны или макет массогабаритный;

в Нет, такой возможности не имею;

г Достаточно времени на практических занятиях.

## Приложение Б

Совершенствование огневой подготовки слушателей факультетов  
профессиональной подготовки образовательных организаций МВД России

Федеральное государственное казенное  
образовательное учреждение высшего образования  
«СИБИРСКИЙ ЮРИДИЧЕСКИЙ ИНСТИТУТ  
МИНИСТЕРСТВА ВНУТРЕННИХ ДЕЛ РОССИЙСКОЙ ФЕДЕРАЦИИ»

СОВЕРШЕНСТВОВАНИЕ ОГНЕВОЙ ПОДГОТОВКИ СЛУШАТЕЛЕЙ  
ФАКУЛЬТЕТОВ ПРОФЕССИОНАЛЬНОЙ ПОДГОТОВКИ  
ОБРАЗОВАТЕЛЬНЫХ ОРГАНИЗАЦИЙ МВД РОССИИ

Учебно-методическое пособие

Красноярск  
СибЮИ МВД России

2018

УДК 623

ББК 68

Рецензент: А.В. Чекстеров – начальник отдела профессиональной подготовки УРЛС ГУ МВД России по Красноярскому краю.

Учебно-методическое пособие подготовлено авторским коллективом в составе: Р.Ф. Байкин, И.И. Горецкий, А.С. Торгерсен, О.А. Тюрин.

Совершенствование огневой подготовки слушателей факультетов профессиональной подготовки образовательных организаций МВД России: учебно-методическое пособие / руководитель авторского коллектива Р.Ф. Байкин. – Красноярск : СибЮИ МВД России, 2018 – 191 с.

Учебно-методическое пособие предназначено для слушателей факультетов профессиональной подготовки образовательных организаций МВД России и сотрудников органов внутренних дел. В пособии доступно изложен и частично проиллюстрирован весь материал, необходимый для освоения дисциплины «Огневая подготовка» по всем программам профессионального обучения (профессиональной подготовки) по должностным категориям «Полицейский».

© Р.Ф. Байкин, И.И. Горецкий, А.С. Торгерсен, О.А. Тюрин, 2018

©СибЮИ МВД России, 2018

## СОДЕРЖАНИЕ

ВВЕДЕНИЕ	55
1 Организационно-правовое обеспечение занятий по огневой подготовке	57
2 Меры безопасности при обращении с оружием и боеприпасами	95
3 Основы стрельбы из стрелкового оружия	105
4 9-мм пистолет Макарова	144
5 5,45 мм автомат Калашникова	171
6 9 мм пистолет-пулемет ПП-91 «Кедр»	193
7 Действие с оружием по подаваемым командам. Уход за оружием. Порядок и условия выполнения упражнений КС	198
8 Основы техники полицейской стрельбы	208
Список рекомендованной литературы	232

## ВВЕДЕНИЕ

Правомерное, грамотное и успешное применение оружия в ситуациях столкновения с преступниками не только обеспечивает выполнение служебных обязанностей, но позволит сохранить жизнь сотруднику полиции.

Дисциплина «Огневая подготовка» направлена на обучение сотрудников ОВД профессиональным действиям при обращении с оружием не только в ситуациях его применения, но и в повседневной служебной деятельности, что является важной и приоритетной задачей профессиональной подготовки.

Обучение проводится в форме теоретических и практических занятий, позволяющих получить комплексные знания по основам стрельбы, материальной части оружия, мерам безопасности при обращении с оружием и боеприпасами, основам техники и тактики стрельбы, а также сформировать устойчивые навыки по обращению с оружием в ситуациях служебной деятельности.

Настоящее учебно-методическое пособие подготовлено с учетом нормативно-правовых актов МВД России, учитывающих современные требования, предъявляемые к профессиональной подготовке сотрудника полиции. Материалы, изложенные в пособии, являются результатом обобщения научных исследований, многолетнего опыта педагогической, тренерской работы и участия авторов в спортивных соревнованиях по стрельбе. Многие рекомендации, вошедшие в пособие, исходят из основных положений Наставления по стрелковому делу и учебных пособий подготовленных специалистами по огневой подготовке, тренерами по стрелковому спорту и специалистами по физическому воспитанию.

Материал данного пособия может быть использован слушателями факультетов профессиональной подготовки образовательных организаций МВД России при изучении дисциплины «Огневая подготовка» и поможет

избежать многих ошибок при освоении техники стрельбы и приемов обращения с оружием в ситуациях служебной деятельности. Вопросы для самоконтроля, представленные в конце каждого раздела позволят обучающимся оценить качество освоения теоретического материала.

Также пособие будет полезным и для инструкторов огневой подготовки, проводящих занятия с личным составом в органах внутренних дел.

## 1 Организационно-правовое обеспечение занятий по огневой подготовке

### 1.1 Огневая подготовка и ее место в структуре профессиональной деятельности сотрудников органов внутренних дел.

Огневая подготовка, являясь одним из основных предметов профессиональной служебной и физической подготовки сотрудников органов внутренних дел, направлена на формирование устойчивых навыков в обращении с огнестрельным оружием, обучение личного состава к действиям в условиях, связанных с эффективным и правомерным его применением.

Предметом дисциплины «Огневая подготовка» являются знания, умения и навыки компетентного обращения с огнестрельным оружием и боеприпасами в рамках служебной деятельности сотрудников органов внутренних дел. Ее цель – научить умелому владению табельным оружием, ведению меткого огня в различной обстановке, обеспечить выполнение служебных обязанностей связанных с ношением, хранением и применением огнестрельного оружия. Одной из основных задач огневой подготовки сотрудников органов внутренних дел является формирование двигательных умений и навыков, направленных на эффективное применение и использование оружия. Необходимо учитывать применение дифференцированного подхода к огневой подготовке различных служб и подразделений органов внутренних дел.

В результате изучения дисциплины обучающийся должен знать:

- классификацию огнестрельного оружия в соответствии с действующими правовыми актами;
- краткую характеристику основных образцов огнестрельного оружия, состоящего на вооружении МВД России;
- процессы и явления, сопровождающие движение пули по каналу ствола оружия и во время полета в воздухе;

- назначение, боевые свойства, устройство, правила обращения, ухода и бережения пистолета Макарова, автомата Калашникова и его модификаций и боеприпасов к ним;

- теоретические основы техники выполнения меткого выстрела;

- систему огневой подготовки и ее место в структуре профессиональной деятельности сотрудников органов внутренних дел;

- требования нормативных правовых актов, регламентирующих организацию и проведение огневой подготовки в подразделениях МВД России;

- требования нормативных правовых актов, регламентирующих движение боевого оружия и боеприпасов в подразделениях МВД России;

- основы методики проведения практических стрельб из боевого оружия в подразделениях МВД России;

- условия выполнения упражнений стрельбы из пистолета Макарова (далее ПМ), и автомата Калашникова (далее – АК) в соответствии с действующим Курсом стрельб;

уметь:

- устранять задержки при стрельбе из ПМ и АК;

- выполнять неполную разборку и сборку после нее ПМ и АК;

- выполнять приемы и действия с оружием по командам, подаваемым при стрельбе;

- осматривать оружие и боеприпасы;

- осуществлять самоанализ результатов стрельбы (выявлять ошибки и вносить своевременные коррективы), в том числе в течение работы на стрелковых тренажерах;

- выполнять специальные упражнения и квалификационные задания на основе ситуаций оперативно-служебной деятельности;

владеть:

- навыками действий с оружием по подаваемым командам;

- навыками производства выстрела из пистолета и автомата без ограничения времени на стрельбу;

- навыками тактической стрельбы из пистолета, с переносом огня вглубь и по фронту, после передвижений, из-за укрытий, в условиях ограниченной видимости.

## 1.2 Требования действующего Наставления по организации огневой подготовки в органах внутренних дел Российской Федерации (НОП)

### 1.2.1 Общие положения

Наставлением по организации огневой подготовки в органах внутренних дел Российской Федерации определяются организация и проведение занятий по огневой подготовке, нормативы и упражнения стрельб.

Основными задачами огневой подготовки в органах внутренних дел Российской Федерации являются:

1 Приобретение сотрудниками органов внутренних дел Российской Федерации знаний материальной части огнестрельного оружия и боеприпасов (патронов, запалов, выстрелов, гранат, в том числе ручных осколочных гранат)<sup>10</sup>, их тактико-технических характеристик, мер безопасности при обращении с оружием и боеприпасами.

2 Формирование у сотрудников необходимых умений и навыков правомерного применения оружия и боеприпасов; ведения огня в различной обстановке; быстрого обнаружения цели и определения исходных установок для стрельбы и гранатометания; умелых и эффективных действий с оружием и боеприпасами во время стрельбы и гранатометания.

Огневая подготовка включает:

1 Теоретический раздел.

---

<sup>10</sup> Далее – боеприпасы.

## 2 Практический раздел.

В ходе освоения теоретического раздела огневой подготовки изучаются:

1 Правовые основы применения оружия и боеприпасов, гарантии личной безопасности вооруженного сотрудника.

2 Материальная часть и тактико-технические характеристики оружия и боеприпасов, меры безопасности при обращении с оружием и боеприпасами.

3 Задержки при стрельбе и способы их устранения.

4 Основы баллистики.

5 Правила выполнения упражнений стрельб из различных видов оружия, а также гранатометания.

6 Порядок и условия проведения стрельб и гранатометания.

7 Вопросы профилактики случаев гибели и ранений сотрудников, связанных с неумелым обращением с оружием и боеприпасами.

8 Правила хранения оружия и боеприпасов, а также ухода за ними.

В ходе освоения практического раздела огневой подготовки осуществляются:

1 Практические тренировки по отработке:

1.1 Нормативов по огневой подготовке.

1.2 Изготовки к стрельбе и гранатометанию.

1.3 Производства выстрела без использования боевых патронов.

1.4 Упражнений стрельб из различных видов оружия вхолостую, а также метания учебных гранат.

2 Стрельбы и гранатометание для формирования умений и навыков выполнения:

2.1 Упражнений стрельб из различных видов оружия и гранатометания.

2.2 Тактических задач применения оружия и боеприпасов при осуществлении оперативно-служебной деятельности.

Изучение теоретического раздела огневой подготовки, формирование необходимых двигательных умений и навыков владения табельным оружием и

имуществом вооружения осуществляются в рамках обучения по основным и дополнительным образовательным программам в организациях, осуществляющих образовательную деятельность и находящихся в ведении МВД России.

Поддержание и совершенствование знаний, умений и навыков сотрудников по огневой подготовке осуществляются в рамках занятий по профессиональной служебной и физической подготовке.

При поступлении на вооружение новых видов (типов, моделей) оружия и боеприпасов организуется изучение материальной части, тактико-технических характеристик и мер безопасности при обращении с данными видами оружия и боеприпасов с принятием у сотрудников зачета.

#### 1.2.2 Организация огневой подготовки и проведение стрельб

В начале каждого учебного года с сотрудниками организуются и проводятся занятия по повторению (изучению) правовых основ применения оружия и боеприпасов, правил проведения стрельб и гранатометания, материальной части и тактико-технических характеристик оружия и боеприпасов, мер безопасности при обращении с оружием и боеприпасами, задержек при стрельбе и способов их устранения с принятием зачетов. Сотрудник, не сдавший зачет, до стрельб и гранатометания не допускается.

В ходе отработки изготовления к стрельбе, правильного хвата оружия и способов прицеливания, выполнения стрельбы вхолостую, техники быстрого приведения оружия к бою и производства первого прицельного выстрела, устранения задержек при стрельбе могут применяться электронные технические средства и устройства, а также гражданское, служебное и учебное оружие.

Стрельбы и гранатометание являются основной формой проведения занятий по огневой подготовке и направлены на формирование, поддержание и совершенствование навыков владения оружием и боеприпасами сотрудниками.

В подразделениях центрального аппарата МВД России, территориальных органах МВД России, образовательных, научных, медицинских (в том числе санаторно-курортных) организациях системы МВД России, окружных управлениях материально-технического снабжения системы МВД России, заграничном аппарате МВД России, организациях культуры, физкультурно-спортивных организациях, редакциях печатных и электронных средств массовой информации, а также в иных организациях и подразделениях, созданных для выполнения задач и осуществления полномочий, возложенных на органы внутренних дел Российской Федерации, в которых отсутствует собственная учебно-материальная база огневой подготовки, занятия по огневой подготовке по согласованию могут проводиться на базе иного органа, организации, подразделения МВД России, подразделения (части, организации) Федеральной службы войск национальной гвардии Российской Федерации, Министерства обороны Российской Федерации, а также иных ведомств и организаций.

В органах, организациях, подразделениях МВД России стрельбы организуются и проводятся:

1 С сотрудниками полиции - не реже одного раза в две недели.

2 С сотрудниками, не являющимися сотрудниками полиции, - не реже одного раза в месяц.

Контрольные стрельбы организуются и проводятся не реже одного раза в год.

В зависимости от специфики выполняемых оперативно-служебных и служебно-боевых задач с сотрудниками полиции ежеквартально проводятся стрельбы с использованием средств индивидуальной бронезащиты (в том числе

бронежилета и специального шлема). Стрельбы также могут проводиться в противогазах.

Стрельбы в противогазах проводятся без изменения условий упражнений стрельб. Противогазы надеваются личным составом по команде "Газы", которая подается руководителем (помощником руководителя) стрельб на исходном рубеже, и снимаются по команде "Отбой газам" по окончании стрельбы. Контрольные стрельбы в противогазах не проводятся.

Результаты выполнения сотрудниками упражнений стрельб и гранатометания заносятся в журнал учета посещаемости занятий и успеваемости по профессиональной служебной и физической подготовке.

Стрельбы проводятся в тирах, на стрельбищах и полигонах.

Для проведения стрельб устанавливаются:

1 Место ведения огня, которое определяется условиями выполняемых упражнений стрельб, - огневой рубеж.

2 Место построения и подготовки очередной смены, которое размещается в тылу на безопасном расстоянии (не менее 5 м) от огневого рубежа, - исходный рубеж.

3 Место учета, выдачи и сдачи боеприпасов, которое размещается в тылу на некотором удалении (3-10 м) от исходного рубежа, - пункт боевого питания.

4 Место осмотра мишеней и оценки результатов стрельбы, которое размещается на расстоянии 1-2 м от мишеней, - рубеж осмотра мишеней.

5 Место для производства выстрелов вхолостую в безопасном и исключаящем рикошет пуль направлении.

Исходный и огневой рубежи, рубеж осмотра мишеней, а также пункт боевого питания должны обозначаться линиями шириной 5-10 см и (или) соответствующими указателями.

На командном пункте стрельбища и полигона (при необходимости в открытом или полуоткрытом тире) должно быть оборудовано устройство для

подачи сигнала, запрещающего (белого цвета) или разрешающего (красного цвета) стрельбу.

В тире, на стрельбище, полигоне:

1 Должны вестись журнал инструктажей по мерам безопасности при обращении с оружием и боеприпасами и журнал учета стрельб.

2 Должны быть в наличии:

2.1 Инструкция по мерам безопасности.

2.2 Инструкции для лиц, организующих и обеспечивающих стрельбы (гранатометание), разработанные органами, организациями, подразделениями МВД России.

2.3 Схема тира (стрельбища, полигона) с указанием его границ, размеров, запретной зоны, имеющегося оборудования, расположения постов оцепления (при их выставлении).

2.4 Наглядные материалы, демонстрирующие:

2.4.1 Материальную часть оружия.

2.4.2 Меры безопасности при обращении с оружием и боеприпасами.

2.4.3 Порядок (условия) выполнения упражнений стрельб (гранатометания) и нормативы по огневой подготовке.

2.4.4 Технику стрельбы из различных видов оружия.

2.5 Бланки раздаточно-сдаточных ведомостей.

2.6 Мишени согласно упражнениям стрельб и гранатометания.

Для организации стрельб и гранатометания, а также обеспечения мер безопасности во время их проведения руководителем (начальником) органа, организации, подразделения МВД России издается правовой акт, в котором устанавливаются дата, время, место проведения стрельб (гранатометания), определяются упражнения стрельб (гранатометания), виды оружия и назначаются:

1 Руководитель стрельб.

2 Помощник (помощники) руководителя стрельб.

3 Раздатчик боеприпасов.

4 Дежурный врач (фельдшер, медсестра).

5 Оцепление, показчики мишеней и наблюдатель - при проведении стрельб в открытом или полуоткрытом тире, на стрельбище и полигоне.

Руководителем (помощником руководителя) стрельб назначается сотрудник, который должен:

1 Знать методику проведения занятий по огневой подготовке, методику обучения применения оружия и боеприпасов.

2 Выполнять контрольные упражнения стрельб на оценку "удовлетворительно".

Руководители (начальники) органов, организаций, подразделений МВД России осуществляют отбор руководителей (помощников руководителей) стрельб и их своевременное направление на учебные сборы.

Учебные сборы с руководителями (помощниками руководителей) стрельб организуются:

1 В подразделениях центрального аппарата МВД России - Департаментом государственной службы и кадров Министерства внутренних дел Российской Федерации.

2 В территориальных органах МВД России, образовательных, научных, медицинских (в том числе санаторно-курортных) организациях системы МВД России, окружных управлениях материально-технического снабжения системы МВД России, а также иных организациях и подразделениях, созданных для выполнения задач и осуществления полномочий, возложенных на органы внутренних дел Российской Федерации, - их руководителями (начальниками) совместно с кадровыми подразделениями, включая подразделения профессиональной подготовки, или сотрудниками, на которых возложены обязанности по подготовке кадров.

Учебные сборы с руководителями (помощниками руководителя) стрельб должны проводиться не реже одного раза в три года и в обязательном порядке в течение квартала с момента внесения изменений в Наставление.

Руководитель стрельб подчиняется руководителю (начальнику) органа, организации, подразделения МВД России и должен обеспечивать точное соблюдение всеми лицами, выполняющими упражнения стрельб (гранатометания) и обеспечивающими стрельбы (гранатометание), требований Наставления, а в организациях, осуществляющих образовательную деятельность и находящихся в ведении МВД России, также требований, предусмотренных программами подготовки учебной дисциплины (раздела) "Огневая подготовка".

Лица, обеспечивающие проведение стрельб (гранатометания), а также участвующие в стрельбах (гранатометании), подчиняются руководителю указанных стрельб.

### 1.2.3 Порядок оценки огневой подготовки

Индивидуальная оценка огневой подготовленности сотрудника, если иное не установлено настоящим Наставлением, определяется:

«Удовлетворительно» - если за выполнение контрольного упражнения, норматива по огневой подготовке и контрольного теста получены оценки «удовлетворительно».

«Неудовлетворительно» - в остальных случаях.

Индивидуальная оценка огневой подготовленности слушателей учебных взводов (групп), завершающих обучение в центрах профессиональной подготовки по программам первоначальной подготовки и освоивших  $\frac{3}{4}$  учебного материала, слушателей (курсантов) 5 курсов образовательных учреждений системы МВД России складывается из оценок, полученных за

выполнение контрольного упражнения (с учетом специализации), норматива по огневой подготовке, контрольного теста, и определяется:

«Отлично» - если за выполнение контрольного теста получена оценка «отлично», а за выполнение контрольного упражнения и норматива по огневой подготовке - оценки «удовлетворительно».

«Хорошо» - если за выполнение контрольного теста получена оценка «хорошо», а за выполнение контрольного упражнения и норматива по огневой подготовке - оценки «удовлетворительно».

«Удовлетворительно» - если за выполнение контрольного теста получена оценка «удовлетворительно», а за выполнение контрольного упражнения и норматива по огневой подготовке - оценки «удовлетворительно».

Для определения результатов стрельбы устанавливаются следующие критерии:

1 Мишень считается пораженной, если пуля пробила ее или задела край.

2 Пробоина в мишени с кругами (или зонами поражения), задевшая черту круга (зоны поражения), засчитывается в пользу стрелявшего.

3 Мишень «преступник с заложником» считается пораженной при попадании только в часть мишени, обозначающую преступника.

Если сотрудник нарушил условия или порядок выполнения упражнения либо меры безопасности, выставляется оценка «неудовлетворительно», независимо от результата стрельбы.

Контрольными упражнениями при стрельбе из пистолета считаются:

1 Для сотрудников полиции упражнения 4-8 и 11 Курса стрельб.

2 Для сотрудников, не являющихся сотрудниками полиции, упражнения 2 и 3 Курса стрельб.

Контрольными упражнениями при стрельбе из автомата являются:

1 Для сотрудников полиции, имеющих на вооружении АКС-74У, 9А-91, упражнение 5 Курса стрельб.

Для сотрудников, не являющихся сотрудниками полиции, а также для курсантов 3 и 4 курсов образовательных учреждений системы МВД России упражнения 1 и 2 Курса стрельб.

Контрольным упражнением при стрельбе из пистолета-пулемета является упражнение 6 Курса стрельб.

1.3 Действия руководителя стрельб и лиц, обеспечивающих проведение стрельб

Руководитель стрельб:

1 Перед началом выполнения упражнений стрельб (гранатометания):

1.1 Организует получение оружия и боеприпасов, в том числе учебных.

1.2 Проверяет подготовку тира (стрельбища, полигона) к выполнению упражнений стрельб (гранатометания).

1.3 Проводит инструктаж лиц, обеспечивающих стрельбы (гранатометание), а также проверяет готовность сотрудников к выполнению упражнений стрельб (гранатометания).

1.4 Ставит задачи помощнику руководителя стрельб, раздатчику боеприпасов, дежурному врачу (фельдшеру, медсестре), при проведении стрельб (гранатометания) в открытых или полуоткрытых тирах (стрельбищах, полигонах) - лицам, стоящим в оцеплении, показчикам мишеней, наблюдателям.

2 В ходе стрельб (гранатометания):

2.1 В случае нарушения мер безопасности, в том числе появления на мишенном поле людей, машин, животных, низко летящих летательных аппаратов над районом стрельб (гранатометания), обнаружения неисправностей мишенного оборудования, препятствующих выполнению упражнения, возникновения пожара и иных обстоятельств, препятствующих выполнению упражнения, немедленно подает команду "Стой, прекратить огонь" и

принимает меры к созданию безопасных условий для продолжения стрельб (гранатометания).

2.2 При необходимости организует в тире (стрельбище, полигоне) проведение дополнительного обучения сотрудников, получивших неудовлетворительные оценки по огневой подготовке, с учетом выявленных недостатков в их знаниях, умениях и навыках.

3 По окончании стрельб (гранатометания):

3.1 Организует сбор стреляных гильз (колец и чек от ручных осколочных гранат), снимает показчиков мишеней, оцепление и наблюдателей.

3.2 Проверяет наличие и исправность оружия, его принадлежностей и неизрасходованных боеприпасов, подводит итоги занятия.

3.3 Делает записи о проведенном занятии по огневой подготовке в журнале учета посещаемости занятий и успеваемости по профессиональной служебной и физической подготовке, сверяет расход боеприпасов, сделав соответствующую запись в раздаточно-сдаточной ведомости.

3.4 Докладывает руководителю (начальнику) органа, организации, подразделения МВД России о результатах проведения стрельб (гранатометания).

Помощник руководителя стрельб:

1 При проведении стрельб (гранатометания) в открытых или полуоткрытых тирах (стрельбищах, полигонах) разводит на места выполнения обязанностей наблюдателей, оцепление, показчиков мишеней, а также организует взаимодействие с ними.

2 Проводит на учебных местах в тире (стрельбище, полигоне) занятия (тренировки) по изучению мер безопасности при обращении с оружием (боеприпасами), отработке с учебным (боевым) оружием (боеприпасами) правильной изготовки к стрельбе (гранатометанию), правильности прицеливания и ведения огня (гранатометания), быстрого приведения оружия в

боевое положение и производства первого прицельного выстрела, стрельбы вхолостую, устранению задержек при стрельбе, следит за соблюдением сотрудниками дисциплины и мер безопасности.

3 В случае нарушения мер безопасности, в том числе появления на мишенном поле людей, машин, животных, низко летящих летательных аппаратов над районом стрельб (гранатометания), обнаружения неисправностей мишенного оборудования, препятствующих выполнению упражнения, возникновения пожара и иных обстоятельств, препятствующих выполнению упражнения, немедленно подает команду "Стой, прекратить огонь", докладывает руководителю стрельб и принимает меры к созданию безопасных условий для продолжения стрельб (гранатометания).

4 По окончании стрельб (гранатометания) проводит разбор занятия, выполнения упражнения (упражнений) и докладывает о результатах руководителю стрельб.

Раздатчик боеприпасов:

1 Перед началом стрельб (гранатометания) получает оружие и боеприпасы, а по окончании - сдает указанное оружие и неизрасходованные боеприпасы, гильзы (кольца с чекой от ручных осколочных гранат) и докладывает руководителю стрельб об израсходованных боеприпасах.

2 По команде руководителя (помощника руководителя) стрельб и в соответствии с условиями выполнения упражнения стрельб (гранатометания) выдает по раздаточно-сдаточной ведомости боеприпасы лично в руки очередной смене сотрудников.

3 Принимает от лиц, выполняющих упражнения, гильзы (кольца с чекой от ручных осколочных гранат) и неизрасходованные боеприпасы.

4 При наличии замечаний по целостности или качественному состоянию боеприпасов осуществляет их замену.

5 Ведет учет полученных, выданных, сданных (возвращенных, неизрасходованных) боеприпасов и по окончании стрельб (гранатометания) представляет оформленную раздаточно-сдаточную ведомость руководителю стрельб.

Старший оцепления:

1 Перед началом стрельб (гранатометания) тщательно осматривает территорию открытого или полуоткрытого тира (стрельбища, полигона).

2 Обеспечивает посты оцепления средствами наблюдения, связи и оповещения.

3 При выставлении постов оцепления определяет каждому сектор наблюдения и ставит задачу по наблюдению и недопущению на территорию открытого или полуоткрытого тира (стрельбища, полигона) людей, машин и животных, а также по использованию в экстренных случаях средств связи и оповещения для подачи сигнала о немедленном прекращении огня (гранатометания).

4 Контролирует несение службы на постах оцепления.

5 При обнаружении на территории открытого или полуоткрытого тира (стрельбища, полигона) людей, машин, животных, низко летящих летательных аппаратов над районом стрельб (гранатометания), возникновения пожара и иных обстоятельствах, препятствующих выполнению упражнения, немедленно докладывает об этом руководителю (помощнику руководителя) стрельб и по его команде принимает необходимые меры.

6 По окончании стрельб (гранатометания) с разрешения руководителя (помощника руководителя) стрельб снимает оцепление.

Наблюдатель:

1 Получает средства связи, наблюдения, а также флаги белого и красного цветов (ночью - фонари белого и красного огня).

2 Постоянно находится на командном пункте, ведет наблюдение в указанном секторе и докладывает руководителю (помощнику руководителя) стрельб о появлении людей, машин, животных, низко летящих летательных аппаратов над районом стрельб (гранатометания), возникновении пожара и иных обстоятельствах, препятствующих выполнению упражнения, о подаче сигналов прекращения огня с постов оцепления или из блиндажа (укрытия).

3 По команде руководителя (помощника руководителя) стрельб устанавливает белый или красный флаг (белый или красный сектор визуального сигнального устройства) на командном пункте (ночью - фонарь белого или красного огня).

Показчик:

1 Находится в блиндаже (укрытии), выполняет указания руководителя (помощника руководителя) стрельб о порядке показа мишеней и их осмотра.

2 Докладывает по телефону или радиостанции о готовности блиндажа (укрытия) к стрельбе (гранатометанию) и поднимает красный флаг, не выходя из укрытия.

3 Выходит из блиндажа (укрытия) только по команде руководителя (помощника руководителя) стрельб.

4 Получив указание об осмотре мишеней, поднимает белый флаг, выходит из укрытия, осматривает мишени, фиксирует результаты выполнения упражнений стрельб (гранатометания), отмечает пробоины (при необходимости заменяет мишени), затем возвращается в укрытие, докладывает о результатах выполнения упражнений стрельб (гранатометания) и поднимает красный флаг.

5 При наличии нескольких показчиков один из них назначается старшим.

Дежурный врач (фельдшер, медсестра) должен быть обеспечен санитарной сумкой (чемоданом), укомплектованной (укомплектованным) средствами для оказания первой медицинской помощи, по указанию

руководителя (помощника руководителя) стрельб или должен самостоятельно оказывать первую медицинскую помощь.

Все лица, организующие и обеспечивающие проведение стрельб (гранатометание), должны быть обеспечены отличительными знаками (нарукавными повязками красного цвета или бирками с указанием на них соответствующей правовому акту руководителя (начальника) органа, организации, подразделения МВД России категории лица, организующего или обеспечивающего проведение стрельб).

#### 1.4 Требования приказов МВД России по учету, хранению и сбережению оружия и боеприпасов. Основание и порядок выдачи оружия и боеприпасов

Приказом МВД России от 12 января 2009 г. № 13 утверждена Инструкция по организации снабжения, хранения, учета, выдачи (приема) и обеспечения сохранности вооружения и боеприпасов в органах внутренних дел Российской Федерации.

Инструкция по организации снабжения, хранения, учета, выдачи (приема) и обеспечения сохранности вооружения и боеприпасов в органах внутренних дел Российской Федерации определяет порядок снабжения, хранения, учета, выдачи (приема) и обеспечения сохранности оружия и боеприпасов, специальных средств, средств радиационной, химической и биологической защиты, средств инженерного вооружения, средств индивидуальной бронезащиты и активной обороны, снаряжения и принадлежностей к оружию, оптических приборов наблюдения, учебно-стрелковых приборов, запасных частей, смазочно-обтирочных и ремонтных материалов, находящихся в комнатах хранения оружия подразделений центрального аппарата МВД России, ОПБ МВД России, БСТМ МВД России, на складах вооружения, в комнатах хранения оружия иных территориальных органов МВД России, образовательных, научных организаций системы МВД России, окружных

управлений материально-технического снабжения системы МВД России, иных организаций и подразделений, созданных для выполнения задач и осуществления полномочий, возложенных на органы внутренних дел, их структурных подразделений, а также порядок учета, хранения и уничтожения изъятых, добровольно сданных, найденных оружия, патронов к нему, боеприпасов, взрывных устройств, взрывчатых веществ, находящихся на складах вооружения, комнатах хранения оружия территориальных органов.

Руководитель органа внутренних дел, учреждения, подразделения несет персональную ответственность за соблюдение сохранности и исправного состояния оружия и боеприпасов в подчиненных ему подразделениях.

В целях обеспечения надежной сохранности вооружения и боеприпасов руководитель органа внутренних дел, подразделений обязан:

1 Постоянно иметь точные сведения о наличии и состоянии оружия и боеприпасов.

2 Осуществлять контроль за организацией охраны, учета, хранения, выдачи и использования, исключающий возможность утраты, хищения или порчи вооружения и боеприпасов.

3 Организовать проведение проверок состояния мест хранения вооружения и боеприпасов в сроки, определенные разделом XI Инструкции по организации снабжения, хранения, учета, выдачи (приема) и обеспечения сохранности вооружения и боеприпасов в органах внутренних дел Российской Федерации.

4 Немедленно принимать меры к устранению выявленных недостатков.

#### 1.4.1 Порядок приема и выдачи вооружения и боеприпасов

Обеспечение органов внутренних дел, учреждений, подразделений вооружением и боеприпасами осуществляется согласно табелям положенности вооружения и боеприпасов. Табель положенности вооружения и боеприпасов

органа внутренних дел, учреждения, подразделения составляется подразделением вооружения на основании норм обеспечения, установленных нормативными правовыми актами Правительства Российской Федерации и МВД России, в соответствии со штатной численностью подразделения центрального аппарата МВД России, ОПБ МВД России, БСТМ МВД России, территориального органа, учреждения, подразделения. Вооружение и боеприпасы в органах внутренних дел, учреждениях содержатся в количестве согласно штатной численности, а в подразделениях, в том числе центрального аппарата МВД России, ОПБ МВД России, БСТМ МВД России – списочной численности. Вооружение и боеприпасы должны выдаваться со склада вооружения только исправным и комплектным с формулярами или карточками качественного состояния оружия (оптических приборов).

В образовательных учреждениях МВД России допускается выдача вооружения со склада вооружения для проведения занятий по книге выдачи и приема вооружения и боеприпасов. Вооружение должно быть незамедлительно возвращено на склад вооружения после окончания проведения занятий.

Выдача оружия личному составу может быть произведена после проведения проверки знаний материальной части, правил хранения, обращения и применения оружия в соответствии с требованиями Наставления по огневой подготовке в органах внутренних дел Российской Федерации, предусмотренного программой обучения, с обязательным принятием зачета. При выдаче оружия сотрудникам на постоянное ношение руководитель органа внутренних дел организует проверку мест хранения по месту их жительства на соответствие требованиям, предъявляемым к хранению оружия. Проверка знаний материальной части, правил хранения, обращения и применения оружия производится постоянно действующей комиссией, назначаемой на основании приказа начальника подразделения центрального аппарата МВД России, территориального органа, учреждения, подразделения. Дополнительная

проверка знаний материальной части может производиться в период инспекторских проверок.

Выдача и закрепление вооружения и боеприпасов за сотрудниками в подразделении производятся специалистом по вооружению.

Основанием для закрепления вооружения и боеприпасов за сотрудником является выписка из приказа о назначении на должность и рапорт, поданный в установленном порядке. Сотрудник после приема и закрепления за ним вооружения в период ношения несет ответственность за его исправность, укомплектованность, соблюдение правил эксплуатации и сохранность.

Выдача оружия и боеприпасов из наградного фонда МВД России награжденным сотрудникам осуществляется со склада вооружения на основании выписки из приказа МВД России о награждении, представленной кадровым органом в подразделение вооружения. При этом оружие с нарезным стволом выдается после проведения контрольного отстрела. Выданное награжденному сотруднику оружие и боеприпасы списывается с книги учета вооружения и боеприпасов органа внутренних дел, учреждения. Информация о выдаче наградного оружия и боеприпасов к нему должна быть направлена подразделением вооружения органа внутренних дел, учреждения в семидневный срок со дня выдачи в лицензионно - разрешительные органы по месту жительства награжденного сотрудника для постановки на учет в установленном законодательством Российской Федерации порядке.

При постоянном ношении вооружения и боеприпасов сотрудниками органов внутренних дел должны соблюдаться порядок и правила, установленные инструкцией о порядке выдачи табельного боевого стрелкового оружия, боеприпасов и спецсредств сотрудниками органов внутренних дел Российской Федерации на постоянное хранение и ношение (приказ МВД России № 938 от 17.12.1999 г.). Оружие на постоянное ношение выдается сотрудникам под их личную ответственность и хранится в индивидуальных сейфах или металлических шкатулках. При отсутствии необходимости

сотрудника в использовании оружия, выданного для постоянного ношения, а также при убытии сотрудника в отпуск, оно должно быть сдано на хранение в дежурную часть органа внутренних дел, учреждения, подразделения, которая осуществляет его хранение и учет в установленном настоящей Инструкцией порядке. Запрещается пользование оружием и боеприпасами сотрудниками органов внутренних дел, учреждений, подразделений, не имеющим права постоянного ношения оружия, во внеслужебное время.

Испорченное и разукомплектованное оружие сдается на склад вооружения специалистом по вооружению с приложением материалов служебных проверок и документов, подтверждающих возмещение причиненного материального ущерба. Вооружение и боеприпасы сотрудников МВД России, территориальных органов, учреждений, подразделений, увольняемых из органов внутренних дел Российской Федерации по отрицательным мотивам, сдаются на склад вооружения их непосредственными начальниками. Прием вооружения и боеприпасов на склад вооружения от подразделений осуществляется с обязательной проверкой их технического и качественного состояния, комплектности и сверкой с номерным учетом. На неисправное вооружение и боеприпасы составляется акт технического состояния вооружения и боеприпасов. Запрещается принимать на склад вооружения некомплектное, грязное и несмазанное оружие.

При следовании спортивных команд органов внутренних дел в командировки на стрелковые соревнования оружие и боеприпасы выдаются старшему команды. Наименования и номера выданного оружия и количество боеприпасов при убытии в командировку вписываются в командировочное удостоверение, заверяются гербовой печатью и подписью руководителя органа внутренних дел, учреждения, подразделения. Оружие при перевозке и транспортировке должно находиться в разряженном состоянии и быть уложенным отдельно от боеприпасов. Оружие и боеприпасы должны быть уложены в специальную металлическую тару, закрывающуюся на замок,

опечатаны или опломбированы. Оружие и боеприпасы могут быть выданы участникам стрелковых соревнований на основании приказа руководителя подразделения органа внутренних дел, учреждения на период их проведения и времени следования к месту их проведения. Слушатели (курсанты) образовательных учреждений МВД России могут быть направлены к месту проведения стрелковых соревнований лишь в сопровождении сотрудника (сотрудников) образовательного учреждения, при этом оружие выдается сопровождающему их лицу. При прибытии к месту проведения стрелкового соревнования оружие и боеприпасы должны быть сданы на временное хранение в территориальный орган, учреждение, подразделение, на базе которого он проводится. После прибытия с мест проведения стрелковых соревнований оружие и боеприпасы должны быть незамедлительно сданы по месту их получения.

Сотрудники органов внутренних дел, учреждений, подразделений, находящиеся в командировке, при отсутствии возможности обеспечения надежной сохранности вооружения и боеприпасов по месту пребывания в командировке, обязаны сдать их на временное хранение в дежурную часть ближайшего территориального органа внутренних дел, учреждения, подразделения.

#### 1.4.2 Порядок учета и ведения отчетности о движении вооружения и боеприпасов

Учет вооружения и боеприпасов должен отражать:

- их наличие,
- обеспеченность,
- движение (их получение (сдача), прием (выдача), перемещение из подразделения в подразделение, перевод в низшие категории, утилизация и снятие с учета),

- качественное (техническое) состояние и местонахождение на каждый день,
- обеспечение контроля за их сохранностью, законностью расходования (использования),
- своевременное представление установленной отчетности в УМТС МВД России.

Учету подлежат все виды вооружения и боеприпасов независимо от их назначения, источников поступления и способов приобретения. Учет и отчетность по вооружению и боеприпасам осуществляют сотрудники, непосредственно ведущие учет, которые отвечают за:

- 1 Законность и правильность оформления всех учетных документов.
- 2 Своевременность внесения записей в книгах (карточках) учета, связанных с движением и изменением качественного (технического) состояния вооружения и боеприпасов.
- 3 Подготовку документов для сдачи в архив.
- 4 Сохранность учетных документов.

Учетными документами вооружения и боеприпасов являются: книги, журналы, акты, наряды, накладные, карточки, ведомости и другие документы, на основании которых осуществляется приходно-расходные операции. Учетные документы должны составляться разборчиво, без подчисток и помарок. Исправление допущенных ошибок может быть произведено путем зачеркивания одной чертой неправильной записи текста или цифры так, чтобы можно было прочитать зачеркнутое и новый текст (цифры). Исправления заверяются подписями: в документах – лицами, их подписавшими, в карточках и книгах – лицами, их ведущими. При заполнении бланка учетного документа строки, оставшиеся свободными от записей, прочеркиваются зигзагообразной линией для исключения возможности внесения дополнительного текста. Книги и журналы учета, которые ведутся в подразделении вооружения, должны быть пронумерованы, прошнурованы, скреплены печатью органа внутренних дел,

учреждения и зарегистрированы в подразделении делопроизводства. Каждый учетный документ должен иметь порядковый номер, дату его составления и дату совершения операции. Запрещается хранение учетных документов в ящиках рабочих столов, а также в незапирающихся и неопечатанных шкафах (ящиках).

Сверка учетных данных подразделения вооружения осуществляется с учетными данными в следующие сроки:

УМТС МВД России – один раз в год;

подразделения – не реже одного раза в квартал;

склада вооружения – ежемесячно.

Впервые назначенным на должность в органе внутренних дел, учреждении, подразделении сотрудникам вооружение и боеприпасы должны выдаваться в подразделениях специалистом по вооружению под расписку в книге учета и закрепления вооружения и боеприпасов согласно с дальнейшим выставлением в комнате хранения оружия дежурной части органа внутренних дел, учреждения, подразделения.

Одновременно с оружием личному составу выдается карточка-заместитель. Карточка-заместитель размерами 60×90 мм изготавливается из картона, ламинируется, содержит текстовую часть и производится печатным способом, подписывается сотрудником и руководителем органа внутренних дел, учреждения и заверяется гербовой печатью. Карточка-заместитель изготавливается трех цветов:

- желтый – для получения табельного оружия и патронов на время несения службы;

- красный – для получения автоматического оружия и патронов на время несения службы;

- зеленый – для получения оружия и патронов на постоянное ношение и хранение.

При выдаче оружия и боеприпасов сотруднику для несения службы, выполнения оперативно-служебных задач и занятий оперативный дежурный записывает в книге выдачи (приема) звание, фамилию и инициалы сотрудника, серию, номер оружия, наименования и количество боеприпасов и расписывается за их прием. Сотрудник, получивший оружие и боеприпасы для несения службы, выполнения служебно-боевых задач и занятий в части I книги выдачи (приема) удостоверяет его получение путем проставления подписи напротив своих звания, фамилии и инициалов.

Выдача оружия и боеприпасов на срок не более одних суток по карточкам-заместителям без занесения записи в книгу выдачи (приема) допускается в экстренных случаях по решению руководителя органа внутренних дел, учреждения, подразделения на основании рапорта, предоставляемого в установленном порядке.

По окончании несения службы, выполнения оперативно-служебных задач и занятий оружие, боеприпасы и специальные средства незамедлительно сдаются сотрудниками ответственному дежурному органу внутренних дел, учреждения, подразделения. За задержку сдачи вооружения и боеприпасов виновные лица привлекаются к дисциплинарной ответственности. Запрещается принимать грязное и не смазанное оружие.

#### 1.4.3 Порядок учета и расхода боеприпасов на боевую подготовку, спортивные мероприятия и оперативные цели

Расход боеприпасов на боевую подготовку и спортивные мероприятия, проводимые органами внутренних дел, учреждениями, планируется ежегодно согласно законодательству Российской Федерации и нормативным правовым актам МВД России. В первую очередь на боевую подготовку могут расходоваться боеприпасы и специальные средства, находящиеся в негерметической укупорке, наиболее ранних годов изготовления, мелких

партий, а также из числа боеприпасов, используемых для несения службы, после их замены на более новые партии. Запрещено использовать на боевую подготовку боеприпасы из числа боевого комплекта. Разрешается выдавать боеприпасы на полугодие при значительном удалении подразделения от склада вооружения подразделения от склада вооружения органа внутренних дел, учреждения, в которые доставка боеприпасов может быть осуществлена железнодорожным, водным или воздушным транспортом.

Боеприпасы для практических стрельб отпускаются специалистом по вооружению в соответствии с приказом на проведение стрельб, заявкой по ведомости учета расхода боеприпасов на боевую подготовку руководителю стрельб или раздатчику боеприпасов (материально ответственным лицам), назначенным приказом руководителя органа внутренних дел, учреждения, подразделения. Запрещается выдача боеприпасов для практических стрельб без издания приказа об их проведении. В целях учета расхода боеприпасов на стрельбище (в тире) раздатчик на пункте боевого питания боеприпасов производит их выдачу под расписку стреляющим по раздаточно-сдаточной ведомости боеприпасов. После окончания выполнения упражнения (стрельбы) раздатчик принимает неизрасходованные боеприпасы и стреляные гильзы. Руководитель стрельбы обязан лично проверять правильность выдачи раздатчиком боеприпасов, снаряжения магазинов, следить за разряжением оружия, производить его осмотр и организовывать сбор гильз. Закончив проведение стрельб, руководитель сверяет расход боеприпасов по списку стрелявших с раздаточно-сдаточной ведомостью и остатком боеприпасов, после чего производит соответствующее оформление раздаточно-сдаточных ведомостей. При выявлении расхождений принимает меры к розыску недостающих боеприпасов. Утрата боеприпасов и стреляных гильз на стрельбище (в тире) не допускается. При утрате боеприпасов и гильз руководитель стрельбы обязан доложить рапортом руководителю органа внутренних дел, учреждения, подразделения об обстоятельствах утраты и

принятых мерах к розыску. По найденным боеприпасам проводится служебная проверка, по результатам проведения которой принимается соответствующее решение руководителем органа внутренних дел, учреждения, подразделения. Случаи утери боеприпасов и стреляных гильз оформляются актом, который подписывается руководителем стрелявшего подразделения, раздатчиком боеприпасов и руководителем стрельб. Акт сдается руководителю подразделения вместе с оставшимися боеприпасами и стреляными гильзами. Утерянные боеприпасы и гильзы списываются с учета на основании материалов служебной проверки и решения руководителя органа внутренних дел, учреждения, подразделения. Оставшиеся боеприпасы, патроны, давшие осечку и стреляные гильзы, кольца от гранат и специальных средств, патронные ленты, порожняя укупорка по ведомости учета расхода боеприпасов на боевую подготовку в день стрельб или на следующий день, если стрельбы велась ночью, сдаются раздатчиком боеприпасов специалисту по вооружению подразделения.

Боевое гранатометание может проводиться только под руководством руководителей подразделений и их заместителей. Начальник подразделения вооружения обязан лично присутствовать при проведении боевого гранатометания и осуществлять контроль за техническим состоянием гранат, запалов, правильностью из учета и выдачи личному составу на пункте боевого питания.

Запрещается выдавать боеприпасы подразделениям, не предоставившим отчет за полученные ранее боеприпасы.

Взрывчатые вещества и средства взрывания выдаются только специалистам, имеющим соответствующую подготовку и документы (удостоверение специалиста-взрывника).

Личный состав наряда, караула, конвоя в случае расхода боеприпасов на оперативные цели или на проведение оперативных мероприятий докладывает

об этом рапортом руководителю органа внутренних дел, учреждения, подразделения. В рапорте указывается:

- дата, место, основание, цель проведения оперативных мероприятий, а также количество израсходованных боеприпасов.

По каждому случаю расхода боеприпасов при проведении оперативных мероприятий проводятся служебные проверки. После проведения служебной проверки и принятия решения руководством органа внутренних дел, учреждения, подразделения копии материалов служебных проверок по фактам расхода боеприпасов, специальных средств вместе с книгой учета и закрепления вооружения и боеприпасов предоставляются в подразделение вооружения органа внутренних дел, учреждения для списания с учета.

#### 1.4.4 Порядок хранения вооружения и боеприпасов

Порядок хранения вооружения и боеприпасов в органах внутренних дел, учреждениях, подразделениях должен обеспечивать:

- 1 Надежную сохранность и недоступность для посторонних лиц.
- 2 Поддержание их качественного состояния.
- 3 Удобство получения, выдачи, контроля, экстренного вызова или эвакуации.
- 4 Условия хранения, предъявляемые для данных видов вооружения и боеприпасов.
- 5 Удобство размещения, наблюдения за ними и поддержание их в исправном состоянии.

Складские помещения с вооружением и боеприпасами должны быть обеспечены круглосуточной вооруженной охраной. Оборудованы пожарной и охранной сигнализацией с выводом на пульт централизованного наблюдения подразделения вневедомственной охраны и оперативному дежурному по органу внутренних дел, учреждению, подразделению. В помещениях склада

вооружения и рядом с ними (не далее 20 метром) должны быть размещены первичные средства пожаротушения согласно утвержденным нормам. Влажность и температура помещений должны обеспечивать сохранность качественного состояния вооружения и боеприпасов. В отапливаемых хранилищах должна поддерживаться температура от 5 до 40°С с относительной влажностью воздуха не более 70 процентов. Допускается кратковременное хранение вооружения и боеприпасов с относительной влажностью до 80 процентов. Суточный перепад температур в помещениях склада вооружения не должен превышать 5°С. Для хранения вооружения и боеприпасов должны быть отведены сухие помещения, отвечающие требованиям условий хранения и пожарной безопасности.

Размещение складов с боеприпасами в административных и жилых зданиях строго запрещается. Двери хранилищ должны открываться наружу или быть раздвижными. Двери хранилищ и склада вооружения по окончании работ, а также в перерывах, должны закрываться и опечатываться. Для хранения оружия и боеприпасов в подразделениях отводится отдельная комната (помещение). Комната для хранения оружия должна располагаться смежно с комнатой ответственного за хранение вооружения и боеприпасов, оперативного дежурного и иметь входную дверь из комнаты, которая должна находиться под его постоянным контролем. В комнате для хранения оружия устройство оконных проемов (за исключением окна для выдачи оружия) в наружных и внутренних стенах не попускается.

Для выдачи оружия и боеприпасов следует устраивать окно, размером 18×24 см, на высоте 100-120 см от уровня пола, выходящее в комнату для чистки оружия. Комната для хранения оружия должна быть оборудована многорубежной охранно-пожарной сигнализацией (не менее двух рубежей), а также тревожной сигнализацией (отдельным рубежом без права отключения). Сигнализация должна быть выведена на пульт централизованного наблюдения

ближайшего подразделения вневедомственной охраны и непосредственно на рабочее место оперативного дежурного по подразделению.

В комнате для хранения оружия должны быть установлены металлические шкафы для хранения табельного оружия, боеприпасов и специальных средств раздражающего действия, металлический шкаф для хранения изъятого, добровольно сданного, найденного оружия и боеприпасов. Комната для чистки оружия должна располагаться рядом с комнатой хранения оружия. Вход в комнату для чистки оружия должен быть предусмотрен из коридора дежурной части или вестибюля в зависимости от планировочных решений. В комнате для чистки оружия должны быть установлены: столы с пулеуловителями; закрывающийся металлический ящик для сбора промасленной ветоши; бачок со смазкой, оборудованный разборным краном; первичные средства пожаротушения; плакаты по материальной части оружия. В комнате для чистки оружия устройство оконных проемов в наружных стенах не допускается.

У каждого гнезда (ячейки) места хранения оружия должна крепиться бирка с указанием номера оружия, фамилии и инициалов сотрудника, за которым оно закреплено.

При хранении автоматов и ручных пулеметов чехлы не используются, переводчики поставлены на предохранитель, а откидные приклады – в походном положении. Штыки автоматов должны храниться в специальных гнездах или на крючках в шкафу, в которых хранятся автоматы. Магазины должны храниться неснаряженными в одном шкафу с оружием. В этом же шкафу должны храниться индивидуальный комплект ЗИП к этому оружию.

Боеприпасы боевого комплекта, находящиеся в подразделении, должны храниться отдельно от оружия в запирающихся на замок металлических шкафах. Боеприпасы, предназначенные для боевой подготовки, должны храниться отдельно от боевого комплекта. Патроны боевого комплекта должны храниться в герметической укупорке и без надобности не вскрываться.

Оружие, предназначенное для несения службы выдается сотрудникам вместе со следующим количеством патронов для:

- пистолетов (револьверов) – двух магазинов;
- 5,45 (7,62 мм автоматов Калашникова) – 120 штук;
- 7,62 мм снайперских винтовок – 20 штук;

Пистолетов-пулеметов, автоматических пистолетов, 9 мм специальных автоматов и винтовок – из расчета снаряжения патронами всех магазинов, входящих в комплект оружия.

Патроны должны храниться в специально изготовленных колодочках, уложенных в металлические шкафы: к автоматам, винтовкам, пистолетам-пулеметам, автоматическим пистолетам – отдельно от других патронов и оружия, а к пистолетам (револьверам) – вместе с оружием. На колодочки наклеиваются ярлыки с порядковым номером ячейки и номером оружия лица, за которым закреплены патроны и оружие. При необходимости оперативного получения оружия и боеприпасов разрешается хранить боеприпасы снаряженными в обоймы. Патроны, предназначенные для несения службы, должны быть одного года изготовления и завода-изготовителя.

Специальные средства раздражающего действия должны храниться отдельно от всех видов боеприпасов в опечатываемых металлических шкафах. Запрещается совместное хранение вооружения и средств радиационной, химической и биологической защиты, средств индивидуальной бронезащиты и активной обороны (палки резиновые и универсальные, наручники) в одном помещении с оружием и боеприпасами.

В местах хранения вооружения и боеприпасов (шкафах, пирамидах) вывешивается список закрепления оружия и боеприпасов за сотрудниками в соответствии с приказом руководителя органа внутренних дел, учреждения, подразделения, с указанием фамилии, инициалов, наименования и номера оружия, количества боеприпасов.

Если в подразделении имеются лица, за которыми приказом закреплено оружие с правом постоянного ношения, то в местах хранения вооружения и боеприпасов (шкафах, пирамидах) вывешивается утвержденный приказом руководителя органа внутренних дел, учреждения, подразделения список указанных лиц или выписка из приказа с указанием фамилии, имени, отчества, должности, наименования и номера закрепленного за ними оружия.

Противогазы в подразделениях должны храниться в закрывающихся шкафах или пирамидах. Для каждого противогаза должно быть отдельное гнездо. К сумке противогаза должна прикрепляться бирка размером 3×5 см, на которой указывается серия и номер противогаза, фамилия и инициалы лица, за которым закреплен противогаз. Бирка должна прикрепляться с левой стороны, в месте соединения лямки с сумкой.

#### 1.4.5 Выдача (прием) вооружения и боеприпасов сотрудниками ОВД на постоянное ношение

Основание и порядок выдачи и приема оружия и боеприпасов для постоянного ношения регламентируется приказом от 17 ноября 1999 г. № 938 «Об утверждении инструкции о порядке выдачи табельного боевого ручного стрелкового оружия, боеприпасов и специальных средств сотрудникам органов внутренних дел российской федерации на постоянное хранение и ношение».

На постоянное хранение и ношение сотрудникам может выдаваться табельное боевое ручное стрелковое оружие (пистолеты, револьверы) и специальные средства, состоящие на вооружении в органах внутренних дел Российской Федерации. В исключительных случаях на период осложнения оперативной обстановки по решению начальника органа внутренних дел на постоянное хранение и ношение сотрудникам могут выдаваться автоматы или пистолеты - пулеметы. Табельное оружие и боеприпасы, выданные на постоянное хранение и ношение, применяются и используются сотрудниками в

соответствии с законодательными и иными нормативными правовыми актами Российской Федерации.

Основанием для решения вопроса о выдаче табельного боевого ручного стрелкового оружия, боеприпасов и специальных средств на постоянное хранение и ношение является рапорт сотрудника с ходатайством его непосредственного начальника. Табельное боевое ручное стрелковое оружие и боеприпасы выдаются на постоянное хранение и ношение сотрудникам после:

1 Сдачи зачетов:

- по знанию материальной части, тактико-технических характеристик табельного боевого ручного стрелкового оружия, специальных средств, а также мер безопасности при обращении с ними;

- по знанию положений законодательных и иных нормативных правовых актов Российской Федерации, регламентирующих порядок применения и использования табельного боевого ручного стрелкового оружия, боеприпасов, специальных средств, и настоящей Инструкции;

- по огневой подготовке (выполнение упражнений курса стрельб из табельного боевого ручного стрелкового оружия для рядового и начальствующего состава органов внутренних дел Российской Федерации, предусмотренных программой обучения).

2 Проверки условий хранения оружия и боеприпасов по месту жительства и работы.

Принятие зачетов у сотрудников производится комиссией, назначаемой начальником органа (подразделения) внутренних дел.

Выдача табельного боевого ручного стрелкового оружия и боеприпасов на постоянное хранение и ношение производится на основании приказов министра внутренних дел, начальника ГУВД, УВД субъектов Российской Федерации, УВДТ, РУБОП, ОУМТиВС, УВД (ОВД) УРО МВД России. При ношении табельное оружие должно быть надежно закреплено pistolетным (револьверным) шнуром, исключающим возможность утраты оружия.

Запрещается ношение табельного оружия и боеприпасов без использования специального снаряжения (кобур, пистолетного или револьверного ремешка, автоматного ремня и др.). Табельное оружие и боеприпасы по месту жительства сотрудника должны храниться в надежно закрепленном металлическом ящике (сейфе), исключающем доступ к нему других лиц. Ношение табельного оружия и боеприпасов сотрудником, одетым в гражданскую одежду, должно быть скрытым от окружающих.

Сотрудникам запрещается обнажать табельное оружие и боеприпасы для демонстрации окружающим (за исключением случаев, предусмотренных законодательством Российской Федерации), а также передавать их другим лицам либо оставлять без присмотра.

Проверка наличия у сотрудников табельного оружия и боеприпасов и их технического состояния, выданных на постоянное хранение и ношение, осуществляется:

1 Непосредственным начальником во время нахождения сотрудников на службе - не реже одного раза в неделю.

2 Руководителями МВД, ГУВД, УВД субъектов Российской Федерации, УВДТ, РУБОП, ОУМТиВС, УВД (ОВД) УРО МВД России, органов (подразделений) внутренних дел - не реже одного раза в месяц.

3 Руководителями образовательных и научно-исследовательских учреждений МВД России - не реже двух раз в год.

4 Службой вооружения - не реже одного раза в год.

5 Сотрудниками МВД России, МВД, ГУВД, УВД субъектов Российской Федерации, УВДТ, РУБОП, УВД (ОВД) УРО МВД России с выездом в подчиненные органы (подразделения) внутренних дел - по соответствующим планам-заданиям.

При проверке наличия у сотрудников оружия и боеприпасов проверяется серия, номер и год выпуска оружия.

При перемещении по службе в другой орган (подразделение) внутренних дел, увольнении в запас (отставку) сотрудники обязаны сдать табельное оружие и боеприпасы, а также специальное снаряжение лицу, ответственному за вооружение в органе (подразделении) внутренних дел, или в соответствующее подразделение вооружения. При направлении сотрудника на стационарное лечение, на учебу и убытии в отпуск, а также при возникновении обстоятельств, не обеспечивающих надежную сохранность табельного оружия и боеприпасов по месту жительства и службы сотрудника, а также при отсутствии надобности в них они подлежат сдаче на временное хранение в дежурную часть или лицу, ответственному за их выдачу и прием, либо в соответствующее подразделение вооружения.

Табельное боевое ручное стрелковое оружие и боеприпасы подлежат сдаче по указанию лица, разрешившего их выдачу, в случае:

- 1 Неправомерного их применения или использования.
- 2 Невыполнения сотрудником требований настоящей Инструкции.
- 3 Временного отстранения сотрудника от занимаемой должности.
- 4 Грубого нарушения им служебной дисциплины.
- 5 Увольнения сотрудника из органов внутренних дел Российской Федерации.
- 6 Наличия медицинского заключения по противопоказанию к владению оружием.
- 7 Гибели или смерти сотрудника.

В случае утраты, хищения, порчи или выхода из строя табельного оружия и боеприпасов сотрудник обязан незамедлительно доложить об этом в дежурную часть органа (подразделения) внутренних дел и непосредственному начальнику, который организует служебную проверку по факту утраты оружия и боеприпасов, в ходе которой устанавливается степень виновности сотрудника и в установленном порядке принимается решение о привлечении его к дисциплинарной и (или) материальной ответственности, и принимает меры по

розыску похищенного или утраченного табельного оружия, боеприпасов и специальных средств.

#### 1.4.6 Порядок уничтожения пришедших в негодность вооружения и боеприпасов

Категорирование вооружения и боеприпасов в органах внутренних дел, учреждениях осуществляется в соответствии с Инструкцией по категорированию вооружения, боеприпасов и иных материально-технических средств в органах внутренних дел Российской Федерации (приложение к приказу МВД России № 320 от 29.05.2017 г.). Вооружение, специальные средства и другое имущество 5 категории, боеприпасы 3 категории (вооружение и боеприпасы, не годные к использованию по прямому назначению) должны уничтожаться в порядке, установленном настоящей Инструкцией. Результаты уничтожения должны подтверждаться соответствующей записью в актах уничтожения вооружения и боеприпасов. Выезд представителей УМТС МВД России для организации уничтожения вооружения и боеприпасов, не годных к использованию по прямому назначению, в том числе найденного, добровольно сданного в органы внутренних дел, учреждения должен осуществляться на основании плана, который утверждается ежегодно начальником УМТС МВД России. Утвержденный начальником УМТС МВД России план направляется в органы внутренних дел, учреждения для подготовки мероприятий, связанных с его реализацией, ежегодно до 25 декабря. Для уничтожения вооружения и боеприпасов, не годных к использованию по прямому назначению, приказом руководителя органа внутренних дел, учреждения назначается техническая комиссия, в состав которой включаются сотрудники управлений (отделов) охраны общественного порядка, подразделения (организации) ТО, экспертно-криминалистического отдела, других структурных подразделений органа

внутренних дел, за исключением материально ответственных лиц, сотрудников подразделения вооружения. Перед уничтожением вооружения и боеприпасов комиссия должна тщательно проверить его с целью недопущения уничтожения заряженного оружия. При обнаружении заряженного оружия должны приниматься меры к извлечению из него боеприпасов. При невозможности разрядить оружие обычным способом этот боеприпас выжигается из оружия с соблюдением всех мер безопасности. Все годные и требующие ремонта детали снимаются, а негодные металлические детали вооружения, а также инструмент и ЗИП превращаются в лом путем их механической деформации или путем разрезания газосварочным аппаратом с последующим направлением на переплавку на предприятия промышленности. Негодные деревянные детали: ложи, приклады и ствольные накладки сжигаются. Механическим путем у оружия деформируются следующие детали:

- у пистолетов и револьверов – стволы и рамки до сложного изгиба;
- у винтовок и карабинов – стволы с дульной стороны в средней части – до сложного изгиба, ствольные коробки – до помятости с трещинами.

Ножны шашек кавалерийских и офицерских после отделения арматуры из цветного металла ломаются и сжигаются. Клинки шашек ломаются на 4-5 частей, штык-ножи – на 2-3 части с изгибом штыковой трубки. Кроме механического способа деформации оружия и его деталей может производиться разрезание их газосварочным аппаратом. При этом стволы оружия разрезаются вдоль канала ствола и поперек, а остальные детали и механизмы разрезаются так, чтобы ни одна из деталей не оставалась пригодной для дальнейшего использования. Деформированное оружие до момента его уничтожения хранится в ящиках, опломбированных (опечатанных) технической комиссией и печатью представителя УМТС России. Загрузка оружия в плавильные печи производится в присутствии членов технической комиссии и представителей предприятия, ОУМТС МВД России и оформляется актом. Предприятием выдается квитанция о количестве принятого по весу металлолома. Не годные и

запрещенные к стрельбе патроны к стрелковому оружию уничтожаются путем выжигания пороха. Полученный металлолом в установленном порядке сдается организациям вторсырья. Негодные сигнальные и осветительные патроны, взрывпакеты, огнепроводный шнур уничтожаются путем сжигания. Уничтожение боеприпасов производится специалистами. При их отсутствии в органе внутренних дел к проведению данных работ привлекаются специалисты войсковых частей по месту дислокации органа внутренних дел. Уничтожение боеприпасов производится на отдельных площадях, расположенных не ближе 1,5 км от жилых и производственных построек. Площадка расчищается в радиусе 25 м от сухих деревьев, кустарника, сухой травы и окапывается канавой глубиной 0,25 м и шириной 0,5 м. Выжигание пороха производится в металлическом бункере объемом 1 куб. м или в приспособленной металлической бочке емкостью не менее 200 л.

#### Контрольные вопросы

- 1 Каким документом регламентируется огневая подготовка в ОВД РФ?
- 2 Каковы основные задачи огневой подготовки?
- 3 Какие разделы включает в себя огневая подготовка?
- 4 Из каких вопросов состоит теоретический раздел огневой подготовки?
- 5 Из каких вопросов состоит практический раздел огневой подготовки?
- 6 С какой периодичностью организуются и проводятся стрельбы в ОВД?
- 7 Где проводятся стрельбы?
- 8 Какие рубежи устанавливаются для проведения стрельб?
- 9 Какие лица назначаются для организации и проведения стрельб и гранатометания?
- 10 Каким образом определяется индивидуальная оценка огневой подготовленности сотрудника?

11 Каким образом определяется индивидуальная оценка огневой подготовленности слушателей, завершающих обучение по программам первоначальной подготовки?

12 Какие критерии устанавливаются для определения результатов стрельбы?

13 Каким нормативно-правовым актом регламентируется учет, хранение, сбережение оружия и боеприпасов в подразделениях МВД России?

14 Что является основанием и каков порядок закрепления вооружения и боеприпасов за сотрудником?

15 Что является основанием и каков порядок закрепления вооружения и боеприпасов за сотрудником для постоянного ношения?

## 2 Меры безопасности при обращении с оружием и боеприпасами

2.1 Меры безопасности при обращении с огнестрельным оружием (общие правила)

1 Взял оружие - проверь, не заряжено ли оно.

2 При обращении с оружием, не направляй ствол в сторону людей.

3 Любое оружие считай заряженным до тех пор, пока сам его не проверишь.

4 Разрядил оружие - обращайся с ним как с заряженным.

5 Во всех случаях не накладывай палец на спусковой крючок до тех пор, пока не будет необходимости в открытии огня.

6 Заряженное оружие должно стоять на предохранителе.

7 При производстве предупредительного выстрела оружие направлять только в безопасном для людей направлении.

8 Держи оружие при себе так чтобы исключить потерю или изъятие его посторонними лицами.

9 Не передавай своё оружие другим лицам и не оставляй его где бы то ни было.

## 2.2 Меры безопасности при обращении с огнестрельным оружием и боеприпасами (при проведении стрельб и гранатометании)

1 Безопасность при проведении стрельб (гранатометания) обеспечивается:

- точным соблюдением сотрудниками установленных мер безопасности при обращении с оружием и боеприпасами;

- правильной организацией стрельб (гранатометания) и высокой дисциплинированностью сотрудников;

- четким и грамотным руководством проводимыми мероприятиями;

- исправностью оружия, боеприпасов, имитационных средств, полигонного, тирового и противопожарного оборудования, освещения, средств усиления речи и передачи команд.

2 Границы открытого или полуоткрытого тира (стрельбища, полигона) обозначаются чередующимися надписями: "Стрельбище" или "Стой, стреляют" либо "Проход и проезд запрещен", которые устанавливаются в пределах хорошей видимости, а также в местах пересечения троп и дорог, ведущих на их территорию. При необходимости границы тира (стрельбища, полигона) могут окапываться траншеями. Дороги и пешеходные тропы перекрываются шлагбаумами или другими заграждениями. О предстоящих стрельбах (гранатометании) в орган местного самоуправления, на территории которого расположены открытый или полуоткрытый тир (стрельбище, полигон), направляются листы оповещения о времени и месте проведения стрельб органом, организацией, подразделением МВД России, в населенных пунктах, расположенных в радиусе 5 км, вывешиваются объявления на государственном

языке Российской Федерации, а при необходимости также на языках народов Российской Федерации на территории их компактного проживания о запрещении перемещения по территории тира (стрельбища, полигона) во время стрельбы (гранатометания).

Посторонние лица не должны находиться в тире (стрельбище, полигоне).

3 Разрешение на выполнение упражнений стрельб (гранатометания) дает руководитель (помощник руководителя) стрельб.

Вести огонь и метать гранаты разрешается по командам: "Огонь", "Одиночными - огонь", "Короткими очередями - огонь", "Вперед", "К бою", "Гранатой - огонь", "Вперед, гранатой - огонь" с огневого рубежа или огневых рубежей согласно условиям и порядку выполнения упражнений стрельб (гранатометания).

Стрельба (гранатометание) прекращается по командам "Стой, прекратить огонь" или "Отбой" либо самостоятельно:

- при появлении на мишенном поле людей, машин, животных, низко летящих летательных аппаратов над районом стрельб (гранатометания);

- при обнаружении неисправностей мишенного оборудования, препятствующих выполнению упражнения;

- при возникновении пожара;

- задержек при стрельбе;

- поднятии белого флага (фонаря белого огня, открытия белого сектора визуального сигнального устройства), на командном пункте или блиндаже (укрытии);

- при подаче сигнала ракетой белого огня, а также при иных обстоятельствах, препятствующих выполнению упражнения стрельб (гранатометания).

4 При проведении стрельб (гранатометания) запрещается:

- Расчехлять оружие или извлекать его из кобуры без разрешения руководителя (помощника руководителя) стрельб.

- Направлять оружие независимо от того, заряжено оно или нет, в сторону, где находятся люди, или в направлении их возможного появления.

- Заряжать оружие боевыми или холостыми патронами, а также приводить ручную осколочную гранату в готовность к метанию без команды руководителя (помощника руководителя) стрельб.

- Открывать и вести огонь (гранатометание) без команды руководителя (помощника руководителя) стрельб, из неисправного оружия, в опасных направлениях, за пределы границ тира (стрельбища, полигона), выше пулезащитных валов или ограждающих стен, если они имеются, при поднятом белом флаге (фонаре белого огня, открытом белом секторе визуального сигнального устройства) на командном пункте тира (стрельбища, полигона).

- Оставлять оружие и боеприпасы на огневом рубеже или в иных местах, а также передавать их другим лицам без разрешения руководителя (помощника руководителя) стрельб.

- Касаться спускового крючка (в том числе в паузах между выстрелами при стрельбе в неограниченное время), кроме моментов прицеливания и ведения огня. При этом оружие должно быть направлено в сторону мишеней.

5 При выполнении упражнений стрельб, связанных с поворотами, разворотами, кувырками, прыжками, передвижениями, предохранитель должен быть включен до момента открытия огня и оружие не должно быть направлено в стреляющего.

6 Для обеспечения мер безопасности при стрельбе, а также исключения рикошета пуль при выполнении упражнений с коротких дистанций рекомендуется перемещать огневой рубеж, рубеж мишеней на необходимое расстояние от пулеулавливателя либо использовать защитные очки.

7 Противозумные наушники и защитные очки надеваются и поправляются до команды "Заряжай", а снимаются после команды "Осмотрено". При этом указанные действия выполняются при отсутствии оружия в руках стреляющего.

При стрельбе из ручного стрелкового оружия:

1 Запрещается использовать боеприпасы, если:

1.1 На гильзе имеются ржавчина, помятости или зеленый налет.

1.2 Пуля шатается в дульце гильзы.

1.3 Капсюль выступает выше поверхности дна гильзы или имеет повреждения.

2 Запрещается удерживать ручное стрелковое оружие за ствол вблизи дульной части и за корпус, где имеются подвижные детали.

3 Со свободным ходом затвора хват должен быть таким, чтобы затвор не травмировал руки.

4 Если по каким-либо причинам патрон оказался выброшенным из патронника, то стрельбу следует продолжать до израсходования всех патронов, а по окончании стрельбы доложить руководителю (помощнику руководителя) стрельб о неизрасходовании патрона (патронов).

2.3 Меры безопасности при обращении с огнестрельным оружием при несении службы

2.3.1 Меры безопасности при получении оружия перед заступлением на службу

Получение и зарядание оружия производится только в установленных местах по правилам, изложенным в Уставе ППС и наставлениях по стрелковому делу (местах хорошо освещенных и оборудованных пулеуловителем, под контролем командиров строевых подразделений,

заместителя начальника полиции, или ответственного от руководства ОВД).  
При этом патрон в патронник не досылается.

Порядок заряжания оружия перед заступлением на службу:

1 Получить оружие, магазины и комплект боеприпасов (убедиться в том, что получено своё табельное оружие, сличив номера).

2 Направив ствол оружия в сторону пулеуловителя, проверить, нет ли патрона в патроннике.

3 Снять курок с боевого взвода (для ПМ - включить предохранитель, для АК, ПП-91 - нажать на спусковой крючок, удерживая ствол в сторону пулеуловителя и включить предохранитель).

4 Пистолет поместить в кобуру, пристегнув пистолетный ремешок. Автомат, – в положение «На ремень», ПП-91 - в чехол.

5 Снарядить магазины патронами.

6 Один магазин поместить в карман для запасного магазина кобуры (АК, - в подсумок, ПП-91 – в чехол), второй в основание рукоятки пистолета (АК, ПП-91 - присоединить к ствольной коробке).

7 Пистолет поместить в кобуру, застегнув её, АК – в положение «На ремень», ПП-91 - в чехол.

### 2.3.2 Меры безопасности при сдаче оружия по окончании службы

Сдача и разряжание оружия производится только в установленных местах по правилам, изложенным в Уставе ППС и наставлениях по стрелковому делу (местах хорошо освещенных и оборудованных пулеуловителем, под контролем командиров строевых подразделений, заместителя начальника полиции, или ответственного от руководства ОВД).

Порядок разряжания оружия после окончания службы:

1 Направив оружие в сторону пулеуловителя, отделить магазин.

2 Удерживая ствол оружия в сторону пулеуловителя, проверить, нет ли патрона в патроннике.

3 Снять курок с боевого взвода (для ПМ - включить предохранитель, для АК, ПП-91 - нажать на спусковой крючок, удерживая ствол в сторону пулеуловителя и включить предохранитель).

4 Пистолет поместить в кобуру. Автомат, – в положение «На ремень», ПП-91 – в чехол.

5 Раснарядить магазины (исключить извлечение патронов из магазина с помощью посторонних предметов, в том числе – другого патрона).

6 Разряженное оружие, магазины и боеприпасы сдать дежурному по ОВД.

2.3.3 Меры безопасности при обращении с оружием в процессе несения службы

Оружие выдается сотруднику лично под его ответственность.

Во время несения службы запрещается:

- передавать и предъявлять, кому бы то ни было свое оружие, за исключением лиц, которым он подчинен;

- разбирать оружие, производить чистку и смазку;

- без оснований приводить оружие в боевую готовность (т.е. выключать предохранитель и досылать патрон в патронник);

- отделять магазин и извлекать из него патроны.

- стрелять в местах хранения горюче-смазочных материалов и взрывчатых веществ;

Сохранность оружия в процессе несения службы обеспечивается правильным его ношением.

Ношение пистолета:

- пистолет носится в кобуре, пристёгнутым пистолетным ремешком к поясному ремню;

- поясной ремень, на котором носится кобура, должен плотно застегиваться (не допуская свисания кобуры с пистолетом);

- наличие пистолета в кобуре систематически контролируется ощупыванием рукой.

Ношение автомата:

- автомат при движении пешим порядком носится в положении «На ремень»;

- при передвижении на автомашинах автомат держится в руках, между коленями, на весу, стволом вверх;

- при посадке и высадке из автомашины автомат направляется стволом вверх.

При применении оружия сотрудник должен быть уверен что не пострадают посторонние лица.

При преследовании правонарушителя или транспортного средства, если нет необходимости немедленного применения оружия, следует включить предохранитель.

При передвижении с оружием с выключенным предохранителем указательный палец должен лежать на затворе (ствольной коробке), а ствол оружия направлен в безопасную сторону.

После применения оружия, при необходимости оказания первой помощи или производства действий по задержанию правонарушителя, соблюдать меры личной безопасности от внезапного нападения.

После применения оружия, если нет необходимости в его дальнейшем использовании, его необходимо разрядить.

Порядок разряжания оружия после его применения:

- отделить магазин;

- выключить предохранитель;

- извлечь патрон из патронника;
- включить предохранитель (для пистолета контрольный спуск курка не производить, АК, ПП-91 – произвести спуск в безопасном направлении);
- поместить пистолет в кобуру (АК, - в положение «На ремень», ПП-91 – в чехол);
- извлеченный из патронника патрон снарядить в магазин;
- вставить магазин с патронами в основание рукоятки (АК, ПП-91 - присоединить магазин к ствольной коробке);
- поместить пистолет в кобуру и застегнуть её (АК, - в положение «На ремень», ПП-91 – в чехол).

Разряжание оружия производится в безопасном направлении для стрельбы.

#### 2.3.4 Меры безопасности при чистке оружия

1 Чистка и смазка оружия производится в соответствии с требованиями «Наставления по стрелковому делу» в специально отведенных для этих целей местах.

2 Разборку и сборку оружия во время чистки необходимо производить в последовательности, установленной «Наставлением по стрелковому делу» для данного вида оружия.

3 Разборку оружия для чистки необходимо начинать с проверки оружия – не заряжено ли оно, при этом ствол оружия должен быть направлен в безопасное место (пулеуловитель).

4 После чистки и смазки оружия необходимо произвести его осмотр сначала в разобранном, а затем в собранном виде.

5 Категорически запрещается:

- чистить оружие средствами, которые могут привести к повреждениям механического и химического характера;

- производить чистку оружия легковоспламеняющимися веществами (бензином и т.п.);
- курить во время чистки;
- оставлять после чистки оружия посторонние предметы в канале ствола (ветошь, тряпки и др.).

### Контрольные вопросы

- 1 Перечислить общие правила мер безопасности.
- 2 Чем обеспечивается безопасность при проведении стрельб (гранатометании)?
- 3 Какими надписями обозначаются границы открытого или полуоткрытого тира (стрельбища, полигона)?
- 4 Кто дает разрешение на выполнение упражнений стрельб (гранатометания)?
- 5 По каким командам разрешается вести огонь и метать гранаты?
- 6 По каким командам прекращается стрельба (гранатометание)?
- 7 В каких случаях стрельба (гранатометание) прекращается самостоятельно?
- 8 Какие действия с оружием и боеприпасами запрещаются при проведении стрельб (гранатометании)?
- 9 Каков порядок заряжания оружия (ПМ, АК, ПП-91 «КЕДР») перед заступлением на службу?
- 10 Каков порядок разряжания оружия (ПМ, АК, ПП-91 «КЕДР») по окончании службы?
- 11 Какие действия с оружием и боеприпасами запрещаются в процессе несения службы?
- 12 Что категорически запрещается при чистке оружия?

## 3 Основы стрельбы из стрелкового оружия

### 3.1 Взрыв, взрывчатые вещества

Взрывом называется явление быстрого физического изменения вещества, сопровождающегося таким же быстрым превращением его потенциальной энергии в механическую работу. Эта работа производится газами, стремящимися к расширению и создающими таким образом резкое повышение давления в среде, которая окружает место взрыва. Очень резкое повышение давления и является характерной чертой взрыва. Сопутствующий признак взрыва – сильный звук.

Взрывчатыми веществами (далее – ВВ) называются неустойчивые смеси и химические соединения, способные под давлением незначительных внешних воздействий (удар, трение, укол, нагревание и т.д.) совершать быстрое превращение в газообразное состояние.

Химическая реакция, сопровождающаяся взрывом, называется взрывчатым превращением.

Характерные признаки взрыва следующие:

- кратковременность процесса – быстрота перехода ВВ из твердого или жидкого состояния в газообразное. В зависимости от химического состава ВВ и условий, при которых происходит взрыв, взрывчатые превращения протекают с различными скоростями – от сотых до миллионных долей секунды. Так, заряд бездымного пороха сгорает в винтовке за 0,0012 сек., 1 кг динамита взрывается в течение 0,00002 сек.

- образование газов – наличие большого количества газообразных продуктов взрыва, способных к расширению. Количество выделяющихся при взрыве газообразных продуктов выражается приблизительно следующими

цифрами: 1 л пироксилина дает 994 л продуктов взрыва; 1 л нитроглицерина дает 1121 л газообразных продуктов взрыва;

- выделение тепла при реакции взрывчатого превращения, что увеличивает упругость газовых продуктов. Так, при сгорании заряда в винтовочном патроне выделяется около 3 больших калорий тепла.

В зависимости от применения взрывчатые вещества разделяют на четыре большие группы: инициирующие, дробящие, метательные и пиротехнические составы.

Инициирующие ВВ отличаются тем, что обычной формой их взрывчатого превращения является полная детонация. Инициирующие ВВ наиболее чувствительны к внешним воздействиям. Они идут преимущественно на изготовление всевозможных воспламенений и снаряжений капсюлей, применяемых для инициирования взрывчатых превращений других ВВ. Для снаряжения патронных капсюлей-воспламенителей большей частью используется ударный состав (смесь гремучей ртути, бертолетовой соли и антимония).

Дробящими (бризантными) называются такие ВВ, которые при относительной безопасности в обращении безотказно детонируют, и вызывают дробление окружающих предметов. Взрывают их капсюлями инициирующих ВВ. Скорость взрывчатого превращения бризантных ВВ достигает нескольких сот метров в секунду. Применяются они в качестве разрывных зарядов снарядов, авиационных бомб, мин и гранат. К бризантным ВВ относятся пироксилин, нитроглицерин, динамит, тротил, гексоген и др.

Метательными или порохами, называют такие ВВ, взрывчатые превращения которых носят характер быстрого горения, протекающего большей частью со скоростью нескольких метров в секунду. Пороха используются во всех видах огнестрельного оружия в качестве источника энергии, необходимой для сообщения пуле (снаряду) движения. Пороха по

составу, физическим и химическим свойствам подразделяются на дымные (механические смеси) и бездымные (коллоидные).

Дымный или черный порох по сравнению с другими видами метательных ВВ в баллистическом отношении невыгоден и в отношении работы малопродуктивен, поэтому дымные пороха как метательные средства при стрельбе из автоматического ручного оружия в настоящее время не применяются, они полностью вытеснены бездымными порохами.

## 3.2 Основы внутренней баллистики

### 3.2.1 Явление выстрела. Движение пули по каналу ствола

В баллистике выстрел рассматривается как очень сложное явление: от удара бойка по капсюлю патрона воспламеняется пороховой заряд, который, сгорая, образует газы. Газы, расширяясь, давят с одинаковой силой во все стороны (на стенки гильзы, пулю, которые в свою очередь давят на стенки патронника и затвор). Прочные стенки патронника и плотное запираение затвором канала ствола оказывают расширяющимся газам большое сопротивление. Поэтому газы распространяются в направлении наименьшего сопротивления и давят на пулю, выталкивая её из канала ствола. Вращаясь по наредам, пуля продвигается по каналу ствола с непрерывно возрастающей скоростью и выбрасывается наружу по направлению оси канала ствола. Раскалённые газы и частицы несгоревшего пороха, истекающие из канала ствола вслед за пулей, при встрече с воздухом образуют пламя и ударную волну, которая является источником звука при выстреле. Из сказанного выше следует, что выстрелом называется выбрасывание пули из канала ствола оружия энергией газов, образующихся при сгорании порохового заряда.

Чтобы получить общую картину явления, приходится рассматривать его по частям. Внутренняя баллистика (наука о процессах, происходящих в стволе

при выстреле и, в особенности, при движении пули по каналу ствола) делит выстрел на четыре периода: предварительный (форсирования), первый (основной), второй и третий (период последствия газа) в соответствии с рисунком 1.



Рисунок 1

Предварительный период длится от начала горения порохового заряда до полного врезания оболочки пули в нарезы канала ствола оружия. В этот период горение пороха происходит в постоянном объёме пока давление не достигнет величины, необходимой для того, чтобы пуля сдвинулась с места и своей оболочкой врезалась в нарезы канала ствола. Это давление называют давлением форсирования от 250 до 500 кг/см кв. в зависимости от устройства нарезов, массы пули и твёрдости её оболочки.

Первый (основной) период длится от начала движения пули до момента полного сгорания порохового заряда. В этом периоде горение пороха происходит в быстро изменяющемся объёме, так как пуля под давлением непрерывно возрастающего количества газов движется по каналу ствола. Максимальное давление в стволах колеблется от 2000 до 4500 кг/см кв. Максимальное давление развивается при прохождении пулей 45 см пути, затем постепенно уменьшается. К концу периода оно составляет  $2/3$  максимального. Но скорость движения пули постоянно возрастает. Пороховой заряд сгорает полностью незадолго до того, как пуля вылетит из канала ствола /для длинноствольного оружия/.

Второй период длится от момента полного сгорания порохового заряда до вылета пули из канала ствола оружия. В этот период приток новых

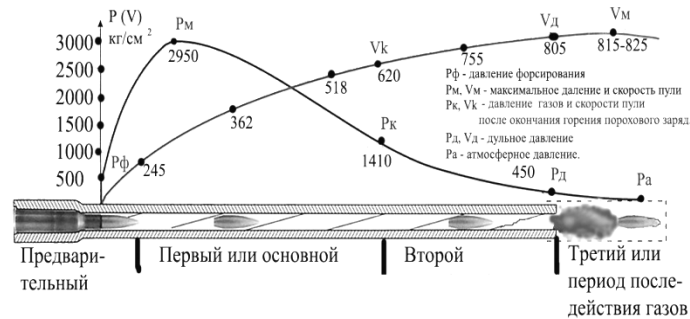
пороховых газов прекращается. Однако сильно сжатые и нагретые газы расширяются и, оказывая давление на пулю, увеличивают скорость её движения. Спад давления во втором периоде происходит довольно быстро и у дульного среза дульное давление составляет у различных образцов оружия 300-900 кг/см кв. Величина дульного давления у АКМ 390 кг/см кв. У некоторых видов стрелкового оружия, особенно короткоствольных: например, пистолет Макарова, ПСМ, АПС, второй период выстрела фактически отсутствует, т.к. полного сгорания порохового заряда к моменту вылета пули из канала ствола фактически не происходит, В этом случае даже первый период не успевает закончиться.

Третий период (период последствия газов) это период от момента вылета пули из канала ствола до прекращения действия на неё пороховых газов. Этот последний период характеризуется тем, что газы, истекающие из ствола вслед за пулей, продолжают воздействовать на неё, сообщая ей дополнительную скорость. Наибольшей максимальной скорости пуля достигает в конце третьего периода, на удалении нескольких десятков (30-60) сантиметров от дульного среза ствола. Этот период заканчивается в тот момент, когда давление пороховых газов на дно пули будет уравновешено сопротивлением воздуха.

Выстрел из стрелкового оружия характеризуется следующими параметрами:

Длительностью. Выстрел длится 0,001-0,05с. Давлением пороховых газов. Наибольшее давление пороховых газов в стволах достигает величины 3000-4500 кг/см кв. У АКМ оно равно 2810 кг/см кв. Температурой пороховых газов. Температура газов достигает 2500-3000 С, к моменту вылета пули из канала ствола она снижается до 1500-2000 С. Частотой вращения пули у нарезного оружия. Например, частота вращения пули у дульного среза канала ствола АКМ достигает 3000 об/с, АК74 4500 об/с. Начальной скоростью пули. Скорость пули у дульного среза канала ствола, например, у ПМ достигает 315 м/с, АКМ 715, АК74 900 м/с.

### 3.2.2 Начальная скорость полета пули. Плотность заряжания

Начальной скоростью полета пули называется скорость движения пули в момент вылета ее из канала ствола оружия, то есть у дульного среза ствола.

За начальную скорость принимается условная скорость, которая несколько больше дульной и меньше максимальной. Она определяется опытным путем с последующими расчетами. Величина начальной скорости пули указывается в таблицах стрельбы и боевых характеристиках оружия.

Начальная скорость является одной из важнейших характеристик боевых свойств оружия. При увеличении начальной скорости увеличивается дальность полета пули, дальность прямого выстрела, убойное и пробивное действие пули, а также уменьшается влияние внешних условий на ее полет.

Величина начальной скорости пули зависит от

- длины ствола;
- веса пули;
- веса, температуры и влажности порохового заряда;
- формы и размеров зерен пороха и плотности заряжания.

Чем длиннее ствол, тем большее время на пулю действуют пороховые газы и тем больше начальная скорость.

При постоянной длине ствола и постоянном весе порохового заряда начальная скорость тем больше, чем меньше вес пули.

Изменение веса порохового заряда приводит к изменению количества пороховых газов, а следовательно, и к изменению величины максимального давления в канале ствола и начальной скорости пули. Чем больше вес порохового заряда, тем больше максимальное давление и начальная скорость пули.

Длина ствола и вес порохового заряда увеличиваются при конструировании оружия до наиболее рациональных размеров.

С повышением температуры порохового заряда увеличивается скорость горения пороха, а поэтому увеличивается максимальное давление и начальная скорость. При понижении температуры заряда начальная скорость уменьшается. Увеличение (уменьшение) начальной скорости вызывает увеличение (уменьшение) дальности полета пули. В связи с этим необходимо учитывать поправки дальности на температуру воздуха и заряда (температура заряда примерно равна температуре воздуха).

С повышением влажности порохового заряда уменьшается скорость его горения и начальная скорость пули.

Форма и размеры пороха оказывают существенное влияние на скорость горения порохового заряда, а следовательно, и на начальную скорость пули. Они подбираются соответствующим образом при конструировании оружия.

Плотностью заряжания называется отношение веса заряда к объему гильзы при вставленной пуле (камеры сгорания заряда). При глубокой посадке пули значительно увеличивается плотность заряжания, что может привести при выстреле к резкому скачку давления и вследствие этого к разрыву ствола, поэтому такие патроны нельзя использовать для стрельбы. При уменьшении (увеличении) плотности заряжания увеличивается (уменьшается) начальная скорость пули.

### 3.2.3 Отдача оружия

Отдачей называется движение оружие (ствола) назад во время выстрела. Отдача ощущается в виде толчка в плечо, руку или грунт.

Действие отдачи оружия характеризуется величиной скорости и энергии, которой оно обладает при движении назад в соответствии с рисунком 2.



Рисунок 2

Скорость отдачи оружия примерно во столько раз меньше начальной скорости пули, во сколько раз пуля легче оружия.

Энергия отдачи у ручного стрелкового оружия обычно не превышает 2 кгм и воспринимается стреляющим безболезненно.

При стрельбе из автоматического оружия, устройство которого основано на принципе использования энергии отдачи, часть ее расходуется на сообщение движения подвижным частям и на перезаряжание оружия. Поэтому энергия отдачи при выстреле из такого оружия меньше, чем при стрельбе из неавтоматического оружия или из автоматического оружия, устройство которого основано на принципе использования энергии пороховых газов, отводимых через отверстие в стенке ствола.

### 3.2.4 Прочность, живучесть ствола

Прочностью ствола называется способность его стенок выдерживать определенное давление пороховых газов в канале ствола. Так как давление газов в канале ствола при выстреле не одинаково на всем его протяжении, стенки ствола делаются разной толщины – толще в казенной части и тоньше к дульной. При этом стволы изготавливаются такой толщины, чтобы они могли выдержать давление, в 1,3–1,5 раза превышающее наибольшее.

Если давление газов почему-либо превысит величину, на которую рассчитана прочность ствола, то может произойти раздутие или разрыв ствола.

При длительной эксплуатации оружия, а также при недостаточно тщательной подготовке его к стрельбе может образоваться увеличенный зазор между затвором и стволом, который позволяет при выстреле двигаться гильзе назад. Но так как стенки гильзы под давлением газов плотно прижаты к патроннику и сила трения препятствует движению гильзы, она растягивается и, если зазор велик, рвется; происходит так называемый поперечный разрыв гильзы.

Для того чтобы избежать разрывов гильз, необходимо при подготовке оружия к стрельбе проверить величину зазора (у оружия, имеющего регуляторы зазора), содержать патронник в чистоте и не применять для стрельбы загрязненные патроны.

Живучестью ствола называется способность ствола выдержать определенное количество выстрелов, после которого он изнашивается и теряет свои качества (значительно увеличивается разброс пуль, уменьшается начальная скорость и устойчивость полета пуль). Живучесть хромированных стволов стрелкового оружия достигает 20-30 тыс. выстрелов.

Увеличение живучести ствола достигается правильным уходом за оружием и соблюдением режима огня.

Режимом огня называется наибольшее количество выстрелов, которое может быть произведено за определенный промежуток времени без ущерба для материальной части оружия, безопасности и без ухудшения результатов стрельбы. Каждый вид оружия имеет свой режим огня.

В целях соблюдения режима огня необходимо производить смену ствола или охлаждение его через определенное количество выстрелов.

Несоблюдение режима огня приводит к чрезмерному нагреву ствола и, следовательно, к преждевременному его износу, а также к резкому снижению результатов стрельбы.

### 3.2.5 Причины износа ствола, раздутия ствола

В процессе стрельбы ствол подвергается износу. Причины, вызывающие износ ствола, можно разбить на три основных группы – химического, механического и термического характера.

В результате причин химического характера в канале ствола образуется нагар, который оказывает большое влияние на износ канала ствола.

Если после стрельбы не удалить весь пороховой нагар, то канал ствола в течение короткого времени в местах скола хрома покрывается ржавчиной, после удаления которой остаются следы. При повторении таких случаев степень поражения ствола будет повышаться и может дойти до появления раковин, т.е. значительных углублений в стенках канала ствола. Немедленная чистка и смазка канала ствола после стрельбы предохраняют его от поражений ржавчиной.

Причины механического характера – удары и трение пули о нарезы, неправильная чистка (чистка ствола без применения дульной накладки или чистка с казенной части без вставленной в патронник гильзы с просверленным в ее дне отверстием) и т.д. – приводят к стиранию полей нарезов или округлению углов полей нарезов, особенно их левой грани, выкрашиванию и сколу хрома в местах сетки разгара.

Причины термического характера – высокая температура пороховых газов, периодическое расширение канала ствола и возвращение его в первоначальное состояние – приводят к образованию сетки разгара и оплавлению поверхностей стенок канала ствола в местах скола хрома.

Под действием всех этих причин канал ствола расширяется и изменяет его поверхность, вследствие чего увеличивается прорыв пороховых газов между пулей и стенками канала ствола, уменьшается начальная скорость пули и увеличивается разброс пуль. Для увеличения срока пригодности ствола к стрельбе необходимо соблюдать установленные правила чистки и осмотра

оружия и боеприпасов, принимать меры к уменьшению нагрева ствола во время стрельбы.

Раздутие ствола может произойти в большинстве случаев от попадания в ствол посторонних предметов (пакля, ветошь, песок). При движении по каналу ствола пуля, встретив посторонний предмет, замедляет движение и поэтому запульное пространство увеличивается медленнее, чем при нормальном выстреле. Но так как горение порохового заряда продолжается и приток газов интенсивно увеличивается, в месте замедления движения пули создается повышенное давление; когда давление превзойдет величину, на которую рассчитана прочность ствола, получается раздутие, а иногда и разрыв ствола. Чтобы не допустить раздутие или разрыв ствола, следует всегда оберегать канал ствола от попадания в него посторонних предметов, перед стрельбой обязательно осмотреть и, если необходимо, вычистить его.

### 3.3 Основы внешней баллистики

Внешняя баллистика – это наука о движении пули (снаряда) вне оружия после прекращения действия на нее пороховых газов.

Полет пули в воздухе.

При полете пули в воздухе на нее оказывают влияние две силы:

- сила сопротивления воздуха;
- сила тяжести.

Сопротивление воздуха полету пули вызывается тем, что воздух представляет собой упругую среду и поэтому на движение в этой среде затрачивается часть энергии пули.

Сила сопротивления воздуха вызывается тремя основными причинами:

- трение воздуха;
- образование завихрений;
- образование баллистической волны.

Величина силы сопротивления воздуха зависит от скорости полета, формы и калибра пули, а также от ее поверхности и плотности воздуха.

Сила сопротивления воздуха возрастает с увеличением скорости.

Сила сопротивления воздуха и сила тяжести уменьшают скорость полета пули, в результате чего уменьшается дальность стрельбы. Но сила сопротивления воздуха стремится опрокинуть пулю назад, т.к. сила сопротивления направлена не строго вдоль оси пули, а под каким-то углом.

Под влиянием силы тяжести пуля начинает опускаться – следовательно, частицы воздуха начнут давить и на боковую поверхность пули. Чем больше пуля опускается, тем большая часть ее боковой поверхности подвергается действию сопротивления воздуха. Из-за большого воздействия частиц воздуха на головную часть, чем на хвостовую, пуля будет стремиться опрокинуться головной частью назад.

Примером устойчивости вращающегося тела может служить игрушка «волчок».

Чтобы пуля приобрела способность бороться с опрокидывающим действием силы сопротивления воздуха, для обеспечения устойчивости пули при полете, ей придают быстрое вращательное движение вокруг своей продольной оси, для чего служат винтообразные нарезы в канале ствола оружия.

После вылета пули из канала ствола она по инерции сохраняет полученное движение – поступательное и вращательное. На вращающуюся пулю непрерывно оказывает опрокидывающее действие сила сопротивления воздуха, в связи с чем головная часть пули описывает вокруг траектории окружность. В результате этих двух вращательных движений возникает новое движение, отклоняющее ее головную часть в сторону от плоскости стрельбы. При этом одна боковая поверхность пули подвергается давлению частиц воздуха больше, другая меньше. Это отклоняет пулю в сторону.

Боковое отклонение вращающейся пули от плоскости стрельбы в сторону ее вращения называется деривацией в соответствии с рисунком 3.



Рисунок 3

Деривацию нужно учитывать только при стрельбе на дальние расстояния. При стрельбе на дистанцию 300 м (из СВД) деривационное отклонение равно 2 см, на 600 м – 12 см. То есть деривационное отклонение быстро и прогрессивно возрастает по мере удаления пули от дульного среза оружия.

### 3.3.1 Траектория полета пули, виды траекторий

Траекторией называется кривая линия, описываемая центром тяжести пули (гранаты) в полете.

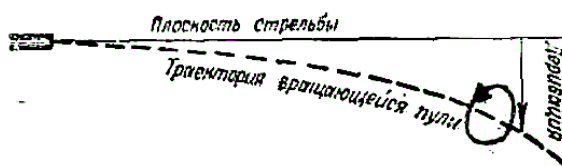
Пуля (граната) при полете в воздухе подвергается действию двух сил: силы тяжести и силы сопротивления воздуха. Сила тяжести заставляет пулю (гранату) постепенно понижаться, а сила сопротивления воздуха непрерывно замедляет движение пули (гранаты) и стремится опрокинуть ее. В результате действия этих сил скорость полета пули (гранаты) постепенно уменьшается, а ее траектория представляет собой по форме неравномерно изогнутую кривую линию в соответствии с рисунком 4.



Рисунок 4

Соппротивление воздуха полету пули (гранаты) вызывается тем, что воздух представляет собой упругую среду и поэтому на движение в этой среде затрачивается часть энергии пули (гранаты).

Сила сопротивления воздуха вызывается тремя основными причинами: трением воздуха, образованием завихрений и образованием баллистической волны в соответствии с рисунком 5.

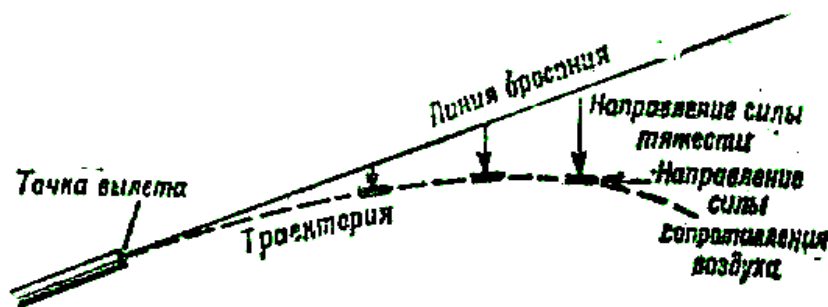

Рисунок 5

Частицы воздуха, соприкасающиеся с движущейся пулей (гранатой), вследствие внутреннего сцепления (вязкости) и сцепления с ее поверхностью создают трение и уменьшают скорость полета пули (гранаты).

Примыкающий к поверхности пули (гранаты) слой воздуха, в котором движение частиц изменяется от скорости пули (гранаты) до нуля, называется пограничным слоем. Этот слой воздуха, обтекая пулю, отрывается от ее поверхности и не успевает сразу же сомкнуться за донной частью.

За донной частью пули образуется разреженное пространство, вследствие чего появляется разность давлений на головную и донную части. Эта разность создает силу, направленную в сторону, обратную движению пули, и уменьшающую скорость ее полета. Частицы воздуха, стремясь заполнить разрежение, образовавшееся за пулей, создают завихрение.

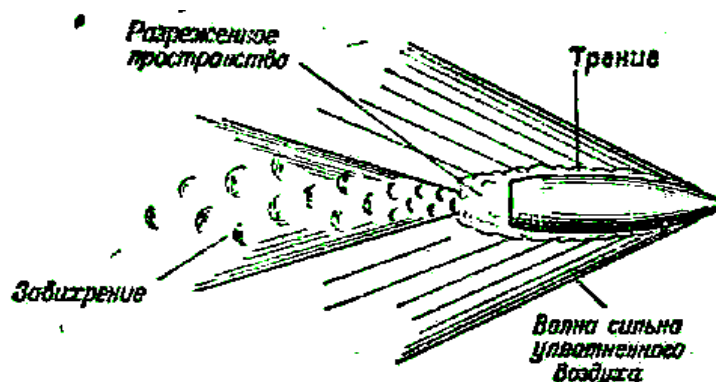
Пуля (граната) при полете сталкивается с частицами воздуха и заставляет их колебаться. Вследствие этого перед пулей (гранатой) повышается плотность воздуха и образуются звуковые волны. Поэтому полет пули (гранаты) сопровождается характерным звуком. При скорости полета пули (гранаты),

меньшей скорости звука, образование этих волн оказывает незначительное влияние на ее полет, так как волны распространяются быстрее скорости полета пули (гранаты). При скорости полета пули, большей скорости звука, от набегания звуковых волн друг на друга создается волна сильно уплотненного воздуха – баллистическая волна, замедляющая скорость полета пули, так как пуля тратит часть своей энергии на создание этой волны.

Равнодействующая (суммарная) всех сил, образующихся вследствие влияния воздуха на полет пули (гранаты), составляет силу сопротивления воздуха. Точка приложения силы сопротивления называется центром сопротивления.

Действие силы сопротивления воздуха на полет пули (гранаты) очень велико; оно вызывает уменьшение скорости и дальности полета пули (гранаты).

Величина силы сопротивления воздуха зависит от скорости полета, формы и калибра пули (гранаты), а также от ее поверхности и плотности воздуха.

Сила сопротивления воздуха возрастает с увеличением скорости полета пули, ее калибра и плотности воздуха.

Для того чтобы пуля не опрокидывалась под действием силы сопротивления воздуха, ей придают с помощью нарезов в канале ствола быстрое вращательное движение. Например, при выстреле из автомата Калашникова скорость вращения пули в момент вылета из канала ствола равна около 3000 оборотов в секунду.

Так как действие силы сопротивления воздуха непрерывно, а направление ее относительно пули меняется с каждым отклонением оси пули, то головная часть пули описывает окружность, а ее ось – конус с вершиной в центре тяжести. Происходит так называемое медленное коническое, или прецессионное, движение, и пуля летит головной частью вперед, т.е. как бы следит за изменением кривизны траектории.

Ось медленного конического движения несколько отстает от касательной траектории (располагается выше последней). Следовательно, пуля с потоком воздуха сталкивается больше нижней частью и ось медленного конического движения отклоняется в сторону вращения (вправо при правой нарезке ствола). Отклонение пули от плоскости стрельбы в сторону ее вращения называется деривацией.

Таким образом, причинами деривации являются: вращательное движение пули, сопротивление воздуха и понижение под действием силы тяжести касательной к траектории. При отсутствии хотя бы одной из этих причин деривации не будет.

Различают следующие элементы траектории в соответствии с рисунком 6:



Рисунок 6

1 Точка вылета - центр дульного среза ствола, она является началом траектории.

2 Горизонт оружия – горизонтальная плоскость, проходящая через точку вылета.

3 Линия возвышения – линия, являющаяся продолжением оси канала ствола наведенного оружия до выстрела.

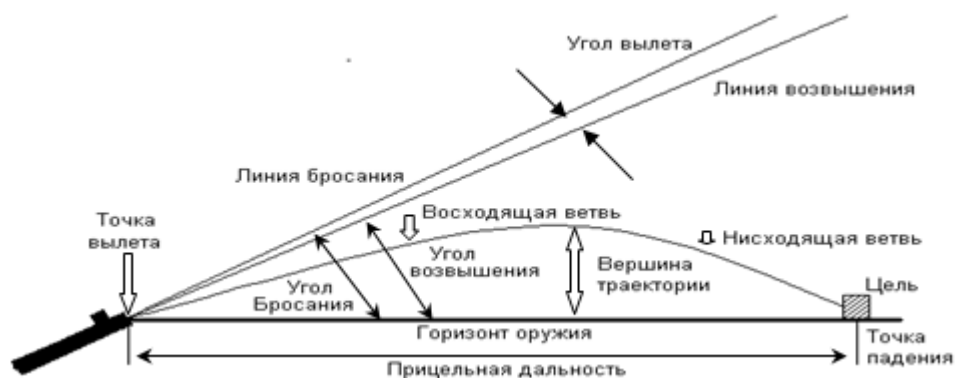
4 Линия бросания – линия, являющаяся продолжением оси канала ствола в момент выстрела пули.

5 Плоскость стрельбы – вертикальная плоскость, проходящая через линию возвышения.

6 Угол возвышения – угол между линией возвышения и горизонтом оружия.

7 Угол бросания - угол между линией бросания и горизонтом оружия.

8 Угол вылета – угол между линией возвышения и линией бросания.

9 Точка падения – точка пересечения траектории с горизонтом оружия.

10 Угол падения – угол между касательной к траектории в точке падения и горизонтом оружия.

11 Горизонтальная дальность – расстояние от точки вылета до точки падения.

12 Вершина траектории – наивысшая точка траектории.

13 Высота траектории – кратчайшее расстояние от вершины траектории.

14 Линия прицеливания – прямая, проходящая от глаза стрелка через середину прорези прицела (на уровне верхнего края целика) и вершину мушки в точку прицеливания.

15 Угол прицеливания – угол между линией возвышения и линией цели.

16 Угол места цели – угол между линией прицеливания и горизонтом оружия.

17 Угол встречи – угол между касательной к траектории в точке встречи и поверхности цели.

18 Линия цели – линия, соединяющая точку вылета с точкой цели.

19 Точка встречи – точка пересечения траектории с целью или поверхностью преграды.

20 Точка цели – точка, в которую направляют огонь и стремятся попасть пулями.

21 Точка прицеливания – точка пересечения линии прицеливания с целью или плоскостью цели.

22 Прицельная дальность – расстояние от точки вылета до пересечения траектории с линией прицеливания.

Форма траектории зависит от величины угла возвышения. С увеличением угла возвышения высота траектории и полная горизонтальная дальность полета пули (гранаты) увеличиваются, но это происходит до известного предела. За этим пределом высота траектории продолжает увеличиваться, а полная горизонтальная дальность начинает уменьшаться.

Угол возвышения, при котором полная горизонтальная дальность полета пули (гранаты) становится наибольшей, называется углом наибольшей дальности. Величина угла наибольшей дальности для пуль различных видов оружия составляет около  $35^\circ$ .

Траектории, получаемые при углах возвышения, меньших угла наибольшей дальности, называются настильными.

Наибольшее применение в стрелковой практике имеют настильные траектории. Но они также не все одинаковы по форме. Одни из них более отлоги, другие более круты. Чем отложе траектория, тем больше участок поражения вертикальных целей, тем меньше оказывают влияние на поражение целей ошибки в определении расстояний. Средствами к увеличению отлогости траектории могут служить увеличение начальной скорости пули и улучшение других баллистических качеств пули.

Траектории, получаемые при углах возвышения, больших угла наибольшей дальности, называются навесными.

При стрельбе из одного и того же оружия (при одинаковых начальных скоростях) можно получить две траектории с одинаковой горизонтальной дальностью: настильную и навесную. Траектории, имеющие одинаковую горизонтальную дальность при разных углах возвышения, называются сопряженными в соответствии с рисунком 7.



Рисунок 7

### 3.3.2 Прямой выстрел и его практическое значение

Выстрел, при котором траектория полета не поднимается над линией прицеливания выше цели на всем своем протяжении, называется прямым выстрелом в соответствии с рисунком 8.

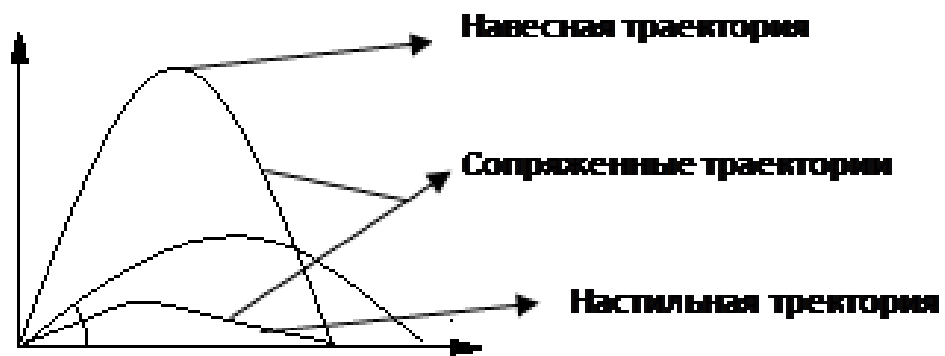
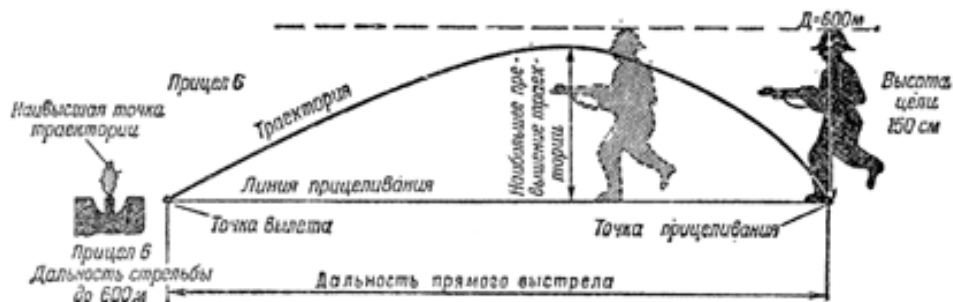

Прямой выстрел

Рисунок 8

В пределах дальности прямого выстрела в напряженные моменты боя стрельба может вестись без перестановки прицела, при этом точка прицеливания по высоте, как правило, выбирается на нижнем краю цели.

Дальность прямого выстрела зависит от высоты цели и настильности траектории. Чем выше цель и чем настильнее траектория, тем больше дальность прямого выстрела и тем на большем протяжении местности цель может быть поражена с одной установкой прицела. Дальность прямого выстрела можно определить по таблицам.

При стрельбе по целям, находящимся на расстоянии, большем дальности прямого выстрела, траектория вблизи ее вершины поднимается выше цели и цель на каком-то участке не будет поражаться при той же установке прицела.

Однако около цели будет такое пространство (расстояние), на котором траектория не поднимается выше цели и цель будет поражаться ею.

### 3.3.3 Наведение оружия в цель

Для того, чтобы пуля (граната) долетела до цели и попала в нее или желаемую точку на ней, необходимо до выстрела придать оси канала ствола определенное положение в пространстве (в горизонтальной и вертикальной плоскостях).

Придание оси канала ствола оружия необходимого для стрельбы положения в пространстве называется прицеливанием или наводкой.

Придание оси канала ствола требуемого положения в горизонтальной плоскости называется горизонтальной наводкой. Придание оси канала ствола требуемого положения в вертикальной плоскости называется вертикальной наводкой.

Прямая линия, соединяющая середину прорези прицела с вершиной мушки, называется прицельной линией.

Для осуществления наводки с помощью открытого прицела необходимо предварительно, путем перемещения целика (прорези прицела), придать прицельной линии такое положение, при которой между линией и осью канала ствола образуется в вертикальной плоскости угол прицеливания, соответствующий расстоянию до цели, а в горизонтальной плоскости – угол, равный боковой поправке, зависящей от скорости бокового ветра, деривации или скорости бокового движения цели. Затем путем направления прицельной линии в цель (изменения положения ствола с помощью механизмов наводки

или перемещением самого оружия, если механизмы наводки отсутствуют) придать оси канала ствола необходимое положение в пространстве.

В оружии, имеющем постоянную установку целика (например, у пистолета Макарова), требуемое положение оси канала ствола в вертикальной плоскости придается путем выбора точки прицеливания, соответствующей расстоянию до цели, и направления прицельной линии в эту точку. В оружии, имеющем неподвижную в боковом направлении прорезь прицела (например, у автомата Калашникова), требуемое положение оси канала ствола в горизонтальной плоскости придается путем выбора точки прицеливания, соответствующей боковой поправке, и направления в нее прицельной линии.

Прицельной линией в оптическом прицеле является прямая, проходящая через вершину прицельного пенька и центр объектива.

Для осуществления наводки с помощью оптического прицела необходимо предварительно с помощью механизмов прицела придать прицельной линии (каретке с сеткой прицела) такое положение, при котором между этой линией и осью канала ствола образуется в вертикальной плоскости угол, равный углу прицеливания, а в горизонтальной плоскости – угол, равный боковой поправке. Затем путем изменения положения оружия нужно совместить прицельную линию с целью, при этом оси канала ствола придается требуемое положение в пространстве.

### 3.3.4 Факторы, влияющие на кучность и меткость стрельбы

#### Явление рассеивания пуль при стрельбе

Если бы можно было произвести серию выстрелов в совершенно одинаковых условиях, то пули, описав в воздухе одну и ту же траекторию, попали бы в одну и ту же точку. Однако на практике соблюсти абсолютное однообразие всех условий стрельбы невозможно. Практически всегда существуют незначительные и неуловимые колебания в размерах зерен пороха,

весе заряда и пули. Так же сказывается различная воспламеняющая способность капсюля; различные условия движения пули в стволе и вне его, - постепенное загрязнение канала ствола и нагревание его, порывы ветра и изменяющаяся температура воздуха. Сказываются и погрешности, допускаемые стрелком при наводке, в прикладе и т.д. Поэтому, даже при самых благоприятных условиях стрельбы, каждая из выпущенных пуль опишет свою траекторию, несколько отличающуюся от траектории других пуль. Это явление называется естественным рассеиванием выстрелов.

При значительном количестве выстрелов траектории в своей совокупности образуют сноп траекторий, который дает при встрече с поражаемой поверхностью (мишенью) ряд пробоин, более или менее удаленных друг от друга; площадь, которую они занимают, называется площадью рассеивания.

Все пробоины располагаются на площади рассеивания вокруг некоторой точки, называемой центром рассеивания или средней точкой попадания (СТП). Траектория, находящаяся в середине снопа и проходящая через СТП, называется средней траекторией.

При большом количестве выстрелов рассеивание пуль подчиняется определенному закону рассеивания, сущность которого заключается в следующем:

- пробоины располагаются на площади рассеивания неравномерно, наиболее густо, группируясь вокруг СТП;
- пробоины располагаются относительно СТП симметрично, так как вероятность отклонения от пули в любую сторону от СТП одинакова;
- площадь рассеивания всегда ограничена некоторым пределом и имеет форму эллипса (овала), вытянутого на вертикальной плоскости по высоте.

В силу этого закона, в результате симметричности и неравномерности рассеивания, в целом пробоины располагаются на площади рассеивания закономерно.

Причины, вызывающие рассеивание пуль, могут быть сведены в три группы:

- вызывающие разнообразие начальных скоростей;
- вызывающие разнообразие направления стрельбы;
- вызывающие разнообразие условий полета пули.

Причинами, вызывающими разнообразие начальных скоростей, являются разница в весе пороховых зарядов и пуль, в форме и размерах пуль и гильз, в качестве пороха, плотности заряжания и т.д., - как результат неточностей (технологических допусков) при их изготовлении.

Причинами, вызывающими разнообразие направления стрельбы, являются разнообразие вертикальной и горизонтальной наводки (ошибки в прицеливании), разнообразие углов вылета и боковых смещений оружия, получаемое в результате неоднобразной изготовления к стрельбе, неустойчивого и неоднобразного удержания оружия, особенно во время стрельбы из автоматического оружия, неправильного использования упоров и неплавного спуска курка, угловые колебания ствола при стрельбе автоматическим огнем, возникающие вследствие движения и ударов подвижных частей и отдачи оружия.

Причинами, вызывающими разнообразие условий полета пули, являются разнообразие в атмосферных условиях, особенно в направлении и скорости ветра во время выстрелов, температуры воздуха.

Поскольку сотрудники органов внутренних дел применяют оружие на небольших расстояниях до 100 м (исключение составляет стрельба в условиях боевых действий в горячих точках), и пуля пролетает их за очень малый промежуток времени, некоторые атмосферные факторы, такие как, например, плотность воздуха, не успевают оказать существенного влияния на полет пули. Поэтому, при стрельбе приходится учитывать, главным образом, влияние ветра и в известной степени, температуру воздуха.

### 3.3.5 Энергетические характеристики пули

Пуля поражает цель силой своего удара. При стрельбе по живым целям основное значение имеет убойность пули, т.е. воздействие пули на живой организм. Для вывода человека из строя пуле достаточно иметь кинетическую энергию, равную  $8 \text{ кг/м}^2$ .

Современные пули длинноствольного нарезного оружия сохраняют убойность на всех дальностях стрельбы. Пистолетные пули сохраняют убойность на дальности до 500 м.

Основные факторы убойного действия пули:

- кинетическая энергия (главный фактор);
- «боковое действие»;
- «останавливающее действие»;
- «гидродинамическое действие».

Кинетическая энергия определяется по формуле:

$$E_c = mV_c^2/2g$$

где

$E_c$  – кинетическая энергия пули;

$m$  – вес пули;

$V_c$  – скорость пули у цели;

$g$  – ускорение силы тяжести =  $9.81 \text{ м/сек}$ .

Боковое действие заключается в том, что область, подвергнутая разрушению при попадании пули, оказывается значительно больше диаметра пули. Боковое действие зависит как от свойств среды, в которую попала пуля, так и от устойчивости пули при движении ее в тканях организма и от способности пули к деформации. Устойчивость пули в полете обеспечивается быстрым вращением. Попадая в организм – среду с большим сопротивлением – пуля быстро теряет скорость вращательного движения, а, следовательно, и

устойчивость. Чем больше потеря скорости вращения, тем больше боковое действие пули.

Останавливающее действие заключается в способности пули выводить из строя живой организм в короткий промежуток времени. Чем меньше время между моментом попадания и моментом расстройств функций живого организма, тем сильнее останавливающее действие.

Гидродинамическое действие заключается в разрушении не только тех тканей, которые непосредственно задеты пулей, но и соседних тканей.

Так как стрельба из стрелкового оружия ведется не только по открытой живой силе, но и по находящейся за легким укрытием, большое значение приобретает пробивное действие пули, т.е. способность пули пробивать различные преграды. Пробивное действие зависит от свойства преграды, кинетической энергии пули в момент встречи с преградой, калибра пули, ее веса, формы, конструкции. Увеличение скорости пули, а, следовательно, и кинетической энергии, приводит к увеличению пробивного действия. Следовательно, с увеличением дальности стрельбы пробивное действие уменьшается. Однако, на очень близких расстояниях наблюдается обратное явление: при большой скорости пробивное действие не только не увеличивается, а уменьшается. Это объясняется тем, что пули, имеющие большую скорость, при встрече с преградой деформируются и труднее проникают в нее.

#### 3.4 Общее устройство огнестрельного оружия, патронов к нему

В соответствии со статьей 1 Федерального закона от 13.12.1996 г. №150-ФЗ «Об оружии», огнестрельное оружие – это оружие, предназначенное для механического поражения цели на расстоянии метаемым снаряжением,

получающим направленное движение за счет энергии порохового или иного заряда.

Основные части огнестрельного оружия - ствол, затвор, барабан, рамка, ствольная коробка.

Ствол – основной элемент огнестрельного оружия, предназначенный для преобразования потенциальной энергии используемой химической реакции или физического эффекта в кинетическую энергию снаряда (мины, гранаты, пули и так далее), который, при движении по стволу, приобретает нужную начальную скорость, направление движения и, в некоторых случаях для устойчивости полёта.

Затвор – это деталь стрелкового оружия, закрывающая канал ствола при выстреле.

Барабан – цилиндрическая деталь огнестрельного оружия, совмещающая функции магазина и патронника, одна из основных частей револьвера. Имеет продольные каналы – камеры, в которые помещаются патроны (или заряды); вращаясь вокруг своей оси, подаёт их для стрельбы стволу.

Рамка – остов пистолета или револьвера, деталь, к которой крепятся все остальные узлы и детали.

Ствольная коробка – деталь или комплект деталей, предназначенных для запираания канала ствола и размещения в себе основных механизмов стрелкового оружия (запирающего, спускового, ударного и предохранительного), а также сцепления затвора со стволом.

Патрон – устройство, предназначенное для выстрела из оружия, объединяющее в одно целое при помощи гильзы средства инициирования, метательный заряд и метаемое снаряжение.

В боевых патронах, используемых для стрельбы из огнестрельного оружия, средством инициирования является капсюль, метательным зарядом – порох (пороховой заряд), метаемым снаряжением – пуля.

Гильза – тонкостенный стакан, предназначенный для помещения средств воспламенения (капсюля), порохового заряда и соединения их в одно целое.

Капсюль – инициирующее средство для воспламенения метательных зарядов.

Порох (пороховой заряд) – многокомпонентная твердая взрывчатая смесь, способная к закономерному горению параллельными слоями без доступа кислорода извне с образованием, главным образом, газообразных продуктов, энергия которых используется для метания снарядов.

Пуля – это головная часть патрона, выбрасываемая из канала ствола стрелкового оружия.

### 3.5 Калибр огнестрельного нарезного оружия

Нарезная часть канала ствола служит для придания пуле вращательного движения с определенной угловой скоростью, необходимой для стабилизации ее полета в воздухе. Нарезы представляют собой канавки, выющиеся вдоль поверхности канала ствола. Каждый нарез имеет две грани и дно. Грань, которая ведет пулю при движении ее по каналу ствола, называется боевой, противоположная грань является холостой. Промежутки между нарезами называют полями. Расстояние между двумя противоположными полями является калибром ствола. Что касается калибра, то здесь необходимо иметь в виду следующие особенности.

Первая. Диаметр пули нарезного оружия должен соответствовать диаметру канала ствола, замеренному по нарезамам, то есть соответствовать большей из двух величин, полученных при измерении. Только в этом случае пуля сможет во время выстрела врезаться в нарезы, проходя по каналу ствола. Но так как в одних странах калибром считается расстояние между полями, а в других – расстояние между нарезами, то оказывается, что диаметр пули в одних

случаях превышает обозначенный калибр, а в других он равен ему. Примером могут служить калибры пистолетов Макарова и Браунинга. Оба пистолета, а так же и патроны к ним называются девятимиллиметровыми, но принципы измерения калибров у них различные. Поэтому, при одинаковых обозначениях калибра истинные размеры их пуль и каналов стволов разные. 9 мм пистолета Макарова – это калибр оружия, который в России замеряется по расстоянию между противоположными полями, а диаметр пули в данном случае 9,2 мм. У Браунинга 9 мм – диаметр пули, канал же ствола, измеренный от поля до поля оказывается равным 8,8 мм.

Вторая особенность. Почти во всех европейских странах и во многих странах мира калибры оружия и патронов обозначаются в миллиметрах. В Великобритании, США и еще в ряде стран они обозначаются в долях дюйма (в сотых долях – в США, в тысячных – в Великобритании). Письменное обозначение калибра выглядит здесь как целое число с точкой впереди (точка – условная замена в десятичной дроби нуля и запятой), таким образом, запись калибра 0,45 дюйма выглядит как .45 или .450. Отсюда и выражение – оружие 45 калибра. Следует заметить, что далеко не всегда обозначение калибров можно переводить в миллиметры, исходя из соотношения 1 дюйм = 25,4 мм. Иногда эти обозначения условны и представляют собой как бы названия конкретных патронов. Так, например, калибр .30 точно соответствует 0,30 дюйма или 7,62 мм, но обозначение .32 уже условно – им обозначаются патроны калибра 7,65 мм, а 7,65 мм вовсе не равно 0,32 дюйма.

Ширина поля делается примерно в два раза меньше ширины нареза, что обеспечивает получение более прочных выступов на оболочке пули и облегчает чистку стволов. Глубина нарезов составляет от 1/50 до 1/70 калибра; для оружия калибра 7,62 мм она равняется примерно 0,15 мм. Форма нарезов в российском стрелковом оружии принята прямоугольная (границы нареза параллельны между собой), а направление нарезов – правое. Левое направление, принятое, например, в английском оружии, никаких преимуществ

перед правым не имеет. Число нарезов увеличивается с увеличением калибра: у 7,62-мм оружия делают четыре нареза, у 12,7-мм и 14,5-мм оружия – восемь. Увеличение количества нарезов позволяет уменьшить удельное давление пули на боевую грань, что повышает живучесть стволов. Длина хода нарезов (т. е. путь, на протяжении которого пуля делает один полный оборот) определяет скорость вращения пули в момент вылета из ствола. Например, у автомата АКМ длина хода нарезов равна 240 мм, начальная скорость пули 715 м/сек., а частота вращения пули при выстреле – 2980 об/сек. Наружное очертание ствола, а также толщина его стенок выбираются с учетом лучших условий для его охлаждения при интенсивной стрельбе, удобства крепления к ствольной коробке и размещения на нем различных деталей. Высокое качество стволов обеспечивает их высокую живучесть. Так, живучесть хромированных стволов стрелкового оружия калибра 7,62 мм достигает 20 – 30 тыс. выстрелов.

### 3.6 Принципы работы автоматики стрелкового оружия

#### Системы без сцепления затвора

Затвор в крайнем переднем положении удерживается пружиной. При выстреле энергия отдачи беспрепятственно отбрасывает его назад. Обладая значительно большей массой, чем пуля, затвор движется гораздо медленнее. Поэтому еще задолго до того, как гильза выйдет из патронника, пуля успеет покинуть ствол и давление в стволе очень резко снижается. В исходное положение затвор возвращается под действием возвратной пружины.

Отдача воздействует на неподвижный корпус и никак не используется. Перезарядка осуществляется при движении ствола вперед под действием силы трения, возникающей при прохождении пули по каналу ствола, и назад под воздействием возвратной пружины.

## Системы с полусвободным затвором

Системы с полусвободными затворами занимают промежуточное место между системами с затворами свободными и сцепленными. Жесткого запираения ствола здесь нет, а замедление открывания затвора во время выстрела достигается с помощью приспособлений, усиливающих трение или вызывающих ускоренный отход других деталей.

## Системы со сцепленным затвором

Затвор и ствол во время выстрела прочно сцеплены между собой, поэтому отдача толкает их назад на всю длину отката. После достижения подвижными частями крайнего заднего положения происходит расцепление затвора и ствола, после чего осуществляется последовательное возвращение их вперед. При движении ствола вперед происходит экстрактирование гильзы, а при движении затвора – досылание очередного патрона и включение запирающего устройства.

Ствол и затвор жестко сцеплены между собой с помощью запирающего устройства. При выстреле они под сильным воздействием отдачи отходят назад. Так как вместе они обладают большой массой, то их отход происходит относительно замедленно.

После начала отхода подвижных частей запирающее устройство, взаимодействуя с неподвижным корпусом, выключается и освобождает затвор. Ствол после короткого отхода останавливается, а затвор продолжает движение, необходимое для перезарядки оружия.

Затвор при выстреле жестко запирает ствол. После того как пуля, проходя по стволу, минует газоотводное отверстие, следующее за ней пороховые газы попадают в газовую трубку и воздействуют на газовый поршень затворной рамы, что приводит к отпираению канала ствола. К моменту полного его отпираения пуля успевает покинуть ствол. Затворная рама вместе с затвором

отходит в крайнее заднее положение, сжимая возвратную пружину и взводя ударный механизм. При этом извлекается и выбрасывается стреляная гильза, после чего затворная рама под воздействием сжатой возвратной пружины возвращается в первоначальное положение. При этом очередной патрон досылает патрон в патронник ствола. Дойдя до крайнего переднего положения, затворная рама, воздействуя на затвор, запирает ствол.

Автоматика большинства pistols-пулеметов работает за счет использования энергии отдачи свободного затвора (в некоторых системах используется схема с полусвободным затвором).

Стрелковое оружие, где все операции перезаряжания производятся стрелками вручную, называется неавтоматическим.

Например, знаменитая 7,62-мм магазинная винтовка системы Мосина образца 1891/30 гг.

Оружие, в котором все операции перезаряжания выполняются за счет энергии газов порохового заряда, называется автоматическим.

Так, например, при стрельбе из автомата Калашникова часть пороховых газов во время выстрела проходит через отверстие в стволе в газовую камеру и давит на газовый поршень затворной рамы, затворная рама отходит назад, отпирает затвор и открывает ствол; выбрасыватель затвора удаляет гильзу из патронника. Гильза, двигаясь назад вместе с затвором и затворной рамой, наталкивается на отражательный выступ в ствольной коробке и выбрасывается наружу; затворная рама, двигаясь назад, взводит курок (ставит его на взвод автоспуска), сжимает пружину возвратного механизма автомата, которая затем заставит затворную раму с затвором пойти вперед. Затвор при движении вперед досылает очередной патрон из магазина в патронник и закрывает канал ствола, поворачиваясь вправо, а затворная рама, выводит выступ (шепталo) автоспуска из-под взвода автоспуска курка. Таким образом, в рассмотренном случае автоматика работает по принципу использования энергии части пороховых газов, отводимых через отверстие в стенке ствола. На этом принципе основана

работа автоматики всех образцов стрелкового оружия конструкции Калашникова, снайперской винтовки Драгунова, многих образцов современного стрелкового оружия иностранных армий.

Характерным конструктивным признаком всех образцов автоматического оружия этого класса является наличие на стволе газовой камеры для отвода газов и помещения газового поршня затворной рамы. Известно, при сгорании порохового заряда примерно 25-35% выделяемой энергии затрачивается на сообщение пуле поступательного движения. Это основная работа. На совершение второстепенных работ уходит 15-25% энергии (преодоление силы трения пули при ее движении по каналу ствола, нагревание стенок ствола, гильзы и пули, перемещение подвижных частей оружия и несгоревших частей пороха). Около 40% энергии не используется и теряется после вылета пули из канала ствола. В некоторых системах оружия для работы автоматики используется энергия отдачи. Представителями оружия этого класса является, например, пистолет Макарова.

В пистолете Макарова для работы автоматики используется энергия отдачи свободного затвора.

При выстреле пороховые газы давят на дно гильзы и выталкивают ее из патронника. Гильза при этом давит на чашечку затвора и затвор идет назад – происходит отдача затвора. К моменту вылета пули затвор успевает отойти на 1,5 – 2,5 мм, а затем продолжает движение по инерции, сжимая возвратную пружину; происходит экстракция и отражение гильзы. Возвращается затвор вперед под воздействием возвратной пружины, досылая при этом очередной патрон в патронник. Такая схема работы автоматики является наиболее простой, но может применяться только к оружию под малоомощный патрон. Как видим, конструктивные особенности оружия определяются способом использования энергии пороховых газов для работы автоматики, этот признак является определяющим в системе любого вида автоматического оружия.

В зависимости от устройства спусковых механизмов все автоматическое стрелковое оружие делят на самозарядное и самострельное.

Самозарядным называется такое автоматическое оружие, которое допускает ведение огня только одиночными выстрелами.

В нем для спуска ударного механизма после автоматического перезаряжания надо отпустить спусковой крючок и затем для производства следующего выстрела вновь нажать на него. Представителями самозарядного автоматического оружия являются снайперская винтовка Драгунова и пистолет Макарова.

Самострельным называется такое автоматическое оружие, из которого можно вести огонь очередями и непрерывную стрельбу.

Таким оружием являются автоматы и пулеметы Калашникова, пистолеты-пулеметы ПП-90, «Кедр» и т.п.

Самозарядное и самострельное оружие не имеет принципиальных различий в автоматике, отличается оно лишь устройством спусковых механизмов.

Изменением спускового механизма самозарядный образец можно превратить в самострельный и наоборот. Необходимо подчеркнуть, что не весь цикл работы механизмов автоматики происходит под действием энергии пороховых газов. Некоторые функции выполняются механизмами за счет движения их деталей по инерции после окончания действия на них пороховых газов, т.е. за счет приобретенной подвижными частями кинетической энергии. Так, например, движется назад затворная рама с затвором после окончания действия пороховых газов на газовый поршень. При этом за счет кинетической энергии подвижных частей производится экстракция и отражение гильзы, и некоторые другие операции перезаряжания. Некоторые же операции производятся за счет энергии, накопленной пружинами в период действия пороховых газов и движения подвижных частей по инерции. Так действуют пружины возвратных механизмов для возвращения всех деталей системы в

исходное положение. Рассмотренные принципы устройства автоматики позволяют правильно определить главное в устройстве любого вида оружия, сознательно подойти к изучению общего устройства образца и принципов его работы.

### 3.7 Боеприпасы, применяемые для стрельбы из ПМ, АК, ПП-91

Для стрельбы из пистолета Макарова, а также пистолета-пулемета ПП-91 «Кедр», применяется 9-мм пистолетный патрон 9x18 мм. Для стрельбы из автоматов Калашникова используются следующие патроны: 5,45x39 мм, 7,62x39 мм, 5,56x45 мм (НАТО).

По своему устройству боевые патроны идентичны, основное их отличие заключается в устройстве пули. Пули разделяют на обыкновенные (со стальным сердечником и без него) и специальные (трассирующие, бронебойные и др.). Например: на вооружении в ОВД состоит 9-мм патрон правоохранительных органов (ППО), который используется для стрельбы из пистолетов и пистолетов-пулеметов. Существенным его отличием является отсутствие стального сердечника. Кроме того, пуля этого патрона имеет относительно коническую форму.

Маркируется 9 мм боевой патрон для ПМ следующим образом: на донной части гильзы с одной стороны цифрами указывается номер завода изготовителя и на противоположной стороне год изготовления патрона.

#### Устройство боевого патрона и назначение его частей

Боевой патрон состоит из пули, гильзы, порохового заряда и капсюля в соответствии с рисунком 9.

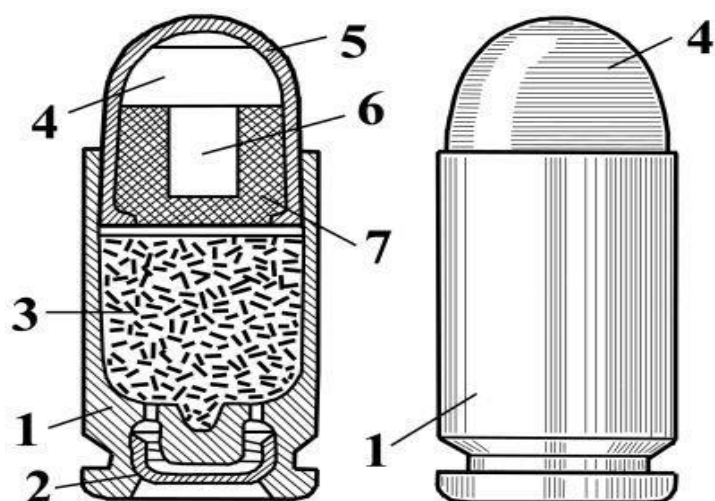

- |  |                       |
|--|-----------------------|
| 1 – гильза                                   | 2 – капсюль           |
| 3 – пороховой заряд                          | 4 – пуля              |
| 5 – биметаллическая (плакированная) оболочка | 7 – свинцовая рубашка |
| 6 – стальной сердечник                       |                       |

Рисунок 9

Гильза служит для помещения порохового заряда и соединения всех частей патрона. Во время выстрела гильза предупреждает прорыв газов из канала ствола через патронник.

В дне гильзы имеются гнездо для капсюля; наковальня, на которой бойком разбивается капсюль; два затравочных отверстия, через которые к пороховому заряду проникает пламя от ударного состава капсюля. Снаружи у дна гильзы имеется кольцевая проточка для зацепа выбрасывателя.

Пороховой заряд при сгорании образует большое количество пороховых газов. Он состоит из бездымного пироксилинового пороха.

Капсюль служит для воспламенения порохового заряда. Он состоит из латунного колпачка с впрессованным в него ударным составом и фольгового кружка, прикрывающего ударный состав. При ударе бойка ударный состав воспламеняется.

Пуля предназначена для поражения живых целей. Она состоит из биметаллической (плакированной) оболочки, в которую впрессован стальной сердечник. Между пулей и стальным сердечником имеется свинцовая рубашка.

Патроны для автомата Калашникова изготавливаются с обыкновенными трассирующими, бронебойными, зажигательными и др. пулями. Головные части специальных пуль имеют отличительную окраску:

- трассирующая – пуля с зеленым кончиком;
- бронебойная – пуля с черным кончиком;
- зажигательная – пуля с красным кончиком;
- бронебойно-зажигательная – пуля с черным кончиком с красным кольцом на ведущей части.

Для имитации стрельбы применяются холостые патроны, стрельба которыми ведется с применением специальной втулки.

Обыкновенная пуля предназначена для поражения живой силы противника, расположенной открыто и за преградами, пробиваемыми пулей.

Трассирующая пуля предназначена для создания видимого следа траектории полета пули. Стрельба трассирующими пулями чередуется со стрельбой обыкновенными пулями, что обеспечивается соответствующим снаряжением магазинов и лент. Трассирующая пуля в своем устройстве, помимо оболочки и сердечника, имеет трассер - запрессованный в стаканчик или непосредственно в оболочку пули пиротехнический состав, размещенный в хвостовой части пули. Пиротехнический состав представляет собой порошкообразные механические смеси горючих веществ, окислителей и некоторых других добавок. Воспламеняется трассер под воздействием высокотемпературных газов порохового заряда при выстреле. В оболочке трассирующей пули в головной части помещен сердечник, а в донной – шашка прессованного трассирующего состава. Во время выстрела пламя от порохового заряда зажигает трассирующий состав, который при полете пули дает светящийся след.

Бронебойная пуля отличается от обыкновенной тем, что вставляемый в них сердечник обладает большей твердостью, так как изготавливается из специальных сортов стали.

Зажигательная пуля предназначена для поражения цели, содержащей горючее вещество. Она содержит внутри оболочки зажигательный состав. При ударе о твердую преграду, оказывающую достаточное сопротивление проникновению пули, в результате резкого динамического сжатия и нагрева происходит воспламенение зажигательного состава, оболочка разрушается, и пламя вызывает возгорание горючего вещества цели.

Бронебойно-зажигательная пуля предназначена для поражения целей, защищенных легкими укрытиями и средствами индивидуальной бронезащиты, а также для зажжения легковоспламеняющихся материалов. Пуля имеет биметаллическую оболочку, стальной сердечник, свинцовую рубашку и зажигательный состав. Пробивное действие бронебойно-зажигательной пули обеспечивается сердечником из закаленной высокоуглеродистой стали или других сплавов на основе карбида вольфрама. Сердечники из такого сплава обладают большой массой и высокой твердостью, что обеспечивает высокую бронепробиваемость. Для обеспечения необходимой массы такие пули имеют алюминиевую рубашку.

### 3.8 Проверка боя ПМ и приведение его к нормальному бою

Все пистолеты должны быть приведены к нормальному бою. Проверка боя пистолета производится:

- при поступлении пистолета в подразделение;
- после ремонта или замены частей пистолета, которые могут повлиять на его бой;
- при обнаружении во время стрельбы ненормальных отклонений пуль.

Перед проверкой боя пистолеты тщательно осматриваются, и обнаруженные неисправности устраняются. При проверке должен присутствовать оружейный мастер с необходимым инструментом.

Проверка боя производится в благоприятных условиях: в ясную погоду, в безветрие или в закрытом тире.

Проверка боя пистолета производится стрельбой на 25 метров патронами одной партии. Стрельба производится по черному кругу диаметром 25 см, укрепленному на щите высотой 1 м и шириной 0,5 м. Точкой прицеливания служит середина нижнего края черного круга или центр круга. Точка прицеливания должна находиться приблизительно на высоте глаз стреляющего.

По отвесной линии над точкой прицеливания отмечается мелом нормальное положение средней точки попадания, которая должна быть выше точки прицеливания на 12,5 см или совпадать с ней, если точкой прицеливания будет центр круга. Отмеченная точка является контрольной.

Проверка боя пистолета производится из положения с руки или с упора, но при стрельбе кисть должна быть на весу и не касаться упора. Тщательно прицеливаясь, производят четыре выстрела. Затем определяют кучность боя и положение средней точки попадания (СТП). Кучность боя признается нормальной, если все четыре пробоины вмещаются в круг диаметром 15 см далее определяют СТП и ее отклонение от контрольной точки.

Для определения СТП по трем пробоинам надо две ближайšie пробоины соединить прямой линией. Середину этой линии соединить третьей пробойной. Новую линию разделить на три равные части. Точка, ближайшая к первой линии и будет СТП.

Для определения СТП по четырем пробоинам сначала находится СТП по трем пробоинам, а затем она соединяется с четвертой точкой. Полученный отрезок делится на четыре равные части. Точка, отстоящая на три деления от четвертой пробоины, будет СТП. При симметричном расположении пробоин СТП можно определить следующим образом. Рядом лежащие пробоины соединить попарно, середины обеих прямых линий снова соединить, и полученную линию разделить пополам. Точка деления и будет СТП. Пробоины

соединить попарно крест-накрест прямыми линиями точка пересечения этих линий и будет СТП.

Определив СТП, измеряют величину ее отклонения от контрольной точки. СТП не должна отклоняться более чем на 5см от контрольной точки в любом направлении. При отклонении СТП от КТ более чем на 5см пистолет передают оружейному мастеру для соответствующего перемещения или замены целика.

Целик заменяется более низким (высоким), если СТП оказалась выше (ниже) КТ. Целик передвигается влево (вправо), если СТП правее (левее) КТ. Увеличение (уменьшение) высоты целика на 1мм изменяет положение СТП в соответствующую сторону на 19см. Мушку пистолета отпиливать запрещается. После приведения пистолета к нормальному бою целик при помощи керна закрепляется.

#### Контрольные вопросы

- 1 Что называется взрывом?
- 2 Что называется взрывчатыми веществами?
- 3 Что называется выстрелом?
- 4 Внутренняя баллистика (дать определение).
- 5 Внешняя баллистика (дать определение).
- 6 Перечислить периоды выстрела.
- 7 Кратко охарактеризовать предварительный период.
- 8 Кратко охарактеризовать первый (основной) период.
- 9 Кратко охарактеризовать второй период.
- 10 Кратко охарактеризовать третий период.
- 11 Начальная скорость пули (дать определение).
- 12 Отдача оружия (дать определение).
- 13 Прочность ствола (дать определение).
- 14 Живучесть ствола (дать определение).

15 Перечислить причины, вызывающие износ канала ствола. Кратко охарактеризовать их.

16 Дать понятие траектории. Виды траекторий.

17 Какие силы действуют на пулю в полете и как?

18 Что называется прямым выстрелом?

19 Что такое нормальные условия стрельбы?

20 Деривация (дать определение).

21 Перечислить основные энергетические характеристики пули.

22 Какие факторы влияют на кучность и меткость стрельбы?

23 Что называется калибром ствола огнестрельного оружия?

24 Какие боеприпасы применяются для стрельбы из ПМ, АК и ПП-91 «КЕДР»?

25 Из каких частей состоит боевой патрон?

4 9-мм пистолет Макарова

4.1 Назначение, боевые свойства, ТТХ 9мм пистолета Макарова

9 мм пистолет Макарова является личным оружием нападения и защиты, предназначенным для поражения противника на коротких расстояниях.

Огонь из пистолета ведется одиночными выстрелами.

Тактико-технические характеристики.

Боевые свойства:

- эффективный огонь сохраняется на расстоянии до 50 м.
- убойная сила пули сохраняется на расстоянии до 350 м.
- начальная скорость пули 315 м/с.
- боевая скорострельность 30 выстрелов в минуту.

Весовые данные:

- вес ПМ с магазином без патронов 730 граммов.
- вес ПМ со снаряженным магазином 810 граммов.
- вес патрона 10 граммов.
- вес пули 6,1 грамма.
- вес порохового заряда 0.25 граммов

Линейные данные:

- длина пистолета 161 мм.
- высота пистолета 126,75 мм.
- длина ствола 93 мм.
- длина патрона 25 мм.
- длина гильзы 18 мм.
- диаметр пули 9,2 мм.
- количество нарезов 4 шт.
- калибр 9 мм.
- емкость магазина 8 патронов.

#### 4.2 Основные части и механизмы ПМ и их назначение

Основные части и механизмы:

- 1 Рамка со стволом и спусковой скобой.
- 2 Затвор с предохранителем, ударником и выбрасывателем.
- 3 Возвратная пружина.
- 4 Ударно-спусковой механизм.
- 5 Рукоятка с винтом.
- 6 Затворная задержка.
- 7 Магазин.

Части затвора в соответствии с рисунком 10:

- ударник;
- выбрасыватель;
- предохранитель.



Рисунок 10

Кроме этого на затворе имеется прицельное приспособление: мушка, целик и линия погашения световых лучей.

Части ударно - спускового механизма ПМ в соответствии с рисунком 11:

- спусковой крючок;
- спусковая тяга с рычагом взвода;
- шептало;
- курок;
- боевая пружина: широкое перо, узкое перо, основание боевой пружины;
- задвижка боевой пружины.

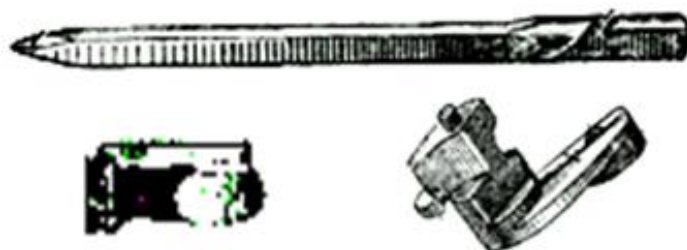

Рисунок 11

## Назначение основных частей и механизмов ПМ

1 Рамка со стволом и спусковой скобой.

Рамка – служит для соединения всех частей пистолета.

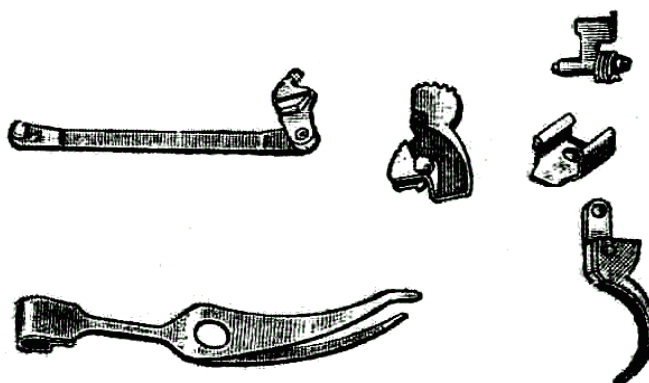
Ствол – для направления полета пули.

Спусковая скоба – для предохранения спускового крючка от случайных нажатий.

2 Затвор служит для:

- досылания патрона из магазина в патронник;
- запираания канала ствола при выстреле;
- извлечения стреляной гильзы (патрона);
- взведение курка.

3 Рукоятка с винтом служит для:

- удобства удержания пистолета в руке;
- прикрытия боковых окон и задней стенки основания рукоятки.

4 Магазин служит для:

- помещения патронов;
- подачи патронов к затвору.

5 Возвратная пружина служит для возвращения затвора в переднее положение после выстрела.

6 Затворная задержка служит для удержания затвора в заднем положении по израсходованию всех патронов из магазина.

7 Каждая часть ударно-спускового механизма имеет свое назначение.

### Назначение частей затвора

Ударник – разбивает капсюль.

Выбрасыватель – удерживает стреляную гильзу (патрон) до встречи с отражателем.

Предохранитель – для безопасного обращения с оружием.

#### Назначение частей ударно-спускового механизма

Спусковой крючок служит для спуска курка с боевого взвода и взведения курка при стрельбе самовзводом.

Спусковая тяга с рычагом взвода служит для спуска курка с боевого взвода и возведение курка при нажатии на хвост спускового крючка.

Шептало – удерживает курок на боевом и предохранительном взводе.

Курок – наносит удар по ударнику.

Боевая пружина служит для приведения в действие курка, рычага взвода и спусковой тяги. Узкое перо действует на рычаг взвода. Широкое перо действует на курок. Основание боевой пружины является защелкой для магазина.

#### 4.3 Принадлежности к ПМ

К каждому пистолету прилагается принадлежность: запасный магазин, протирка, кобура, пистолетный ремешок в соответствии с рисунком 12.



Рисунок 12

Кобура служит для помещения и ношения пистолета, запасного магазина и протирки. Кобура состоит из корпуса, крышки, кармана для запасного

магазина, передней и задней носильных петель, застежки, петель для протирки и внутреннего вспомогательного ремешка.

Протирка используется для разборки, сборки, чистки и смазки пистолета. Протирка имеет на одном конце – выступ для снятия и постановки крючка пружины шептала и для утапливания гнетка при отделении выбрасывателя, прорез для продевания в неё пакли или ветоши, на другом – кольцо для удержания протирки при чистке. На стыке кольца имеется лезвие для вывинчивания и ввинчивания винта рукоятки при разборке и сборке пистолета.

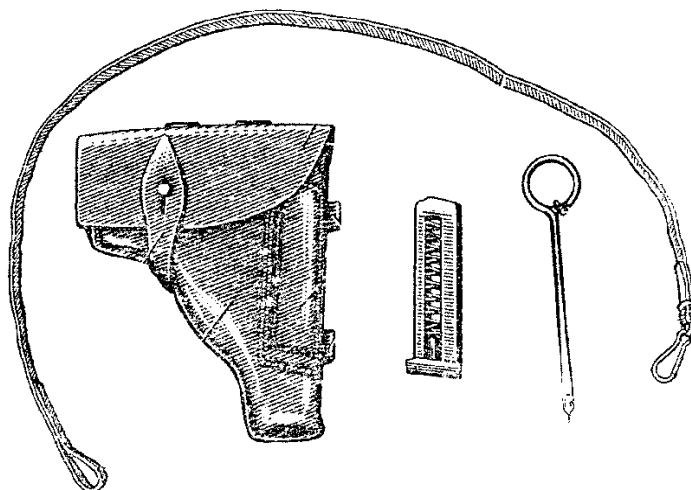
Пистолетный ремешок обеспечивает крепление пистолета к поясному (брючному) ремню. Он состоит из ремня, карабинчика и петли для поясного (брючного) ремня.

Запасной магазин служит для помещения и ношения патронов.

#### 4.4 Порядок неполной разборки и сборки пистолета

Неполная разборка производится для чистки, смазки и осмотра пистолета. При разборке и сборке необходимо соблюдать следующие правила:

- разборку и сборку производить на столе или скамейке, а в поле на чистой подстилке;
- части и механизмы класть в порядке разборки, обращаться с ними осторожно, не допускать излишних усилий и резких ударов;
- при сборке обращать внимание на нумерацию частей, чтобы не перепутать их с частями других пистолетов.

#### Порядок неполной разборки

1 Извлечь магазин из основания рукоятки. Удерживая пистолет за рукоятку правой рукой, большим пальцем левой руки отвести защелку

магазина в сторону, противоположную направлению ствола оружия, извлечь магазин из основания рукоятки.

2 Проверить, нет ли патрона в патроннике, для чего выключить предохранитель (опустить флажок вниз), отвести левой рукой затвор в заднее положение, поставить его на затворную задержку и осмотреть патронник. Нажатием большого пальца правой руки на затворную задержку отпустить затвор.

3 Отделить затвор от рамки. Удерживая пистолет в правой руке за рукоятку, левой рукой оттянуть спусковую скобу вниз, перекосив ее вниз-влево, упереть в рамку так, чтобы она удерживалась в этом положении. Левой рукой отвести затвор в крайнее заднее положение и, приподняв его задний конец, дать ему возможность продвинуться вперед под действием возвратной пружины, поставить спусковую скобу на место.

4 Снять со ствола возвратную пружину. Удерживая рамку правой рукой за рукоятку и вращая возвратную пружину на себя левой рукой, снять ее со ствола.

#### Порядок сборки после неполной разборки

1 Надеть на ствол возвратную пружину. Взяв рамку за рукоятку в правую руку, левой рукой надеть возвратную пружину на ствол обязательно тем концом, в котором крайний виток имеет меньший диаметр по сравнению с другими витками.

2 Присоединить затвор к рамке. Удерживая рамку за рукоятку в правой руке, а затвор в левой, ввести свободный конец возвратной пружины в канал затвора и отвести затвор в крайнее заднее положение так, чтобы дульная часть ствола прошла через канал затвора и выступила наружу. Опустить задний конец затвора на рамку так, чтобы продольные выступы затвора поместились в

пазах рамки, и, прижимая затвор к рамке, отпустить его. Включить предохранитель (поднять флажок вверх).

3 Вставить магазин в основание рукоятки. Удерживая пистолет в правой руке, большим и указательным пальцами руки вставить магазин в основание рукоятки через нижнее окно основания рукоятки. Нажать на крышку магазина большим пальцем так, чтобы защелка заскочила за выступ на стенке магазина, при этом произойдет щелчок, т.е. фиксация основанием боевой пружины. Удары по магазину ладонью не допускаются.

Проверить правильность сборки пистолета после неполной разборки. Выключить предохранитель (опустить флажок вниз). Отвести затвор в заднее положение и отпустить его. Затвор, продвинувшись несколько вперед, становится на затворную задержку и остается в заднем положении. Нажатием большого пальца правой руки на затворную задержку отпустить затвор. Затвор под действием возвратной пружины должен энергично возвратиться в переднее положение, а курок должен стоять на боевом взводе. Включить предохранитель (поднять флажок вверх). Курок должен сорваться с боевого взвода и заблокироваться.

#### 4.5 Порядок полной разборки и сборки пистолета

Полная разборка производится для чистки при сильном загрязнении пистолета, после нахождения его под дождем или в снегу, при переходе на новую смазку, а также при ремонте.

Частая полная разборка пистолета не допускается, так как она ускоряет изнашивание частей и механизмов.

Полная разборка пистолета

Полную разборку пистолета производить в следующем порядке:

1 Произвести неполную разборку пистолета в вышеуказанном порядке.

2 Отделить шептало и затворную задержку от рамки. Взять пистолет в левую руку; придерживая большим пальцем левой руки головку курка и нажимая указательным пальцем на хвост спускового крючка, плавно спустить курок с боевого взвода. Выступом протирки снять крючок пружины шептала с затворной задержки. Указательным и большим пальцами правой руки повернуть шептало вперед до совпадения лыски на правой цапфе с прорезью цапфенного гнезда в рамке; затем шептало и затворную задержку приподнять вверх и отделить их от рамки.

3 Отделить рукоятку от основания рукоятки и боевую пружину от рамки. Лезвием протирки вывинтить винт и, сдвигая рукоятку назад, отделить её от основания рукоятки. Прижимая большим пальцем левой руки боевую пружину к основанию рукоятки, сдвинуть вниз и отделить от основания рукоятки задвижку боевой пружины и снять боевую пружину с прилива основания рукоятки.

В боевых условиях, если нет под руками протирки, винт можно вывинтить отражателем затворной задержки. В пистолетах первых выпусков боевая пружина крепится без задвижки.

4 Отделить курок от рамки. Удерживая рамку в левой руке и повернув спусковой крючок в крайнее переднее положение, указательным и большим пальцами правой руки повернуть курок вперед до совпадения лысок на его цапфах с прорезями в цапфенных гнездах в рамке, сдвинуть курок в сторону ствола и выдвинуть его.

5 Отделить спусковую тягу с рычагом взвода от рамки. Удерживая рамку в левой руке, правой рукой приподнять задний конец спусковой тяги и вывести цапфу из отверстия спускового крючка.

6 Отделить спусковой крючок от рамки. Удерживая рамку в левой руке, правой рукой оттянуть спусковую скобу вниз, как это делается при неполной разборке пистолета; поворачивая хвост спускового крючка вперед, вывести

цапфы спускового крючка из цапфенных гнезд в рамке и отделить спусковой крючок от рамки. Поставить спусковую скобу на свое место.

7 Отделить предохранитель и ударник от затвора. Взяв затвор в левую руку, большим пальцем правой руки повернуть флажок предохранителя вверх; затем указательным и большим пальцами правой руки отвести флажок из гнезда несколько в сторону, повернуть дальше назад и вынуть из гнезда затвора. Легкими ударами задним концом затвора по ладони правой руки извлечь из затвора ударник.

8 Отделить выбрасыватель от затвора. Положить затвор на стол (скамейку), правой рукой при помощи выступа протирки утопить гнеток выбрасывателя и, одновременно нажимая указательным пальцем левой руки на переднюю часть выбрасывателя и поворачивая его вокруг зацепа, вынуть его из паза; после этого осторожно извлечь из гнезда затвора гнеток с пружиной.

9 Разобрать магазин. Взяв магазин в левую руку, большим и указательным пальцами этой руки отжать пружину подавателя к подавателю, правой рукой снять крышку магазина за её выступающую часть и вынуть из корпуса магазина пружину подавателя и подаватель.

### Сборка пистолета после полной разборки

Сборку пистолета после полной разборки производить в обратном порядке:

1 Собрать магазин. Удерживая корпус магазина в левой руке так, чтобы выступ для защелки магазина был впереди и вверху, правой рукой вложить подаватель в корпус магазина. Вставить в корпус магазина пружину подавателя неотогнутым концом вниз и, поджимая пружину большим пальцем левой руки, правой рукой надвинуть крышку на загнутые ребра корпуса так, чтобы отогнутый конец пружины заскочил в отверстие крышки.

2 Присоединить выбрасыватель к затвору. Положить затвор на стол (скамейку), правой рукой вставить в гнездо затвора пружину выбрасывателя с гнетком (гнетком наружу). Поставить выбрасыватель в паз зацепом к чашечке затвора и, придерживая его указательным пальцем левой руки у зацепа, утопить выступом протирки гнеток в гнездо; одновременно поджимая выбрасыватель к гнетку и вниз (поворачивая вокруг зацепа), отпустить его пяточку в гнездо затвора так, чтобы головка гнетка расположилась над уступом пяточки выбрасывателя.

3 Присоединить ударник и предохранитель к затвору. Взять затвор в левую руку задним концом к себе и вложить ударник в канал затвора так, чтобы его срез в задней части был обращен к гнезду для предохранителя. Большим и указательными пальцами правой руки вставить предохранитель в гнездо затвора и повернуть его флажок вниз до отказа.

4 Присоединить спусковой крючок к рамке. Удерживая рамку в левой руке, правой рукой оттянуть спусковую скобу и перекосить ее так, как это делается при неполной разборке пистолета; вставить головку спускового крючка в окно стойки рамки так, чтобы его цапфы вошли в цапфенные гнезда рамки; поставить спусковую скобу на свое место.

5 Присоединить спусковую тягу с рычагом взвода к рамке. Удерживая рамку в левой руке и отведя хвост спускового крючка назад, вставить цапфу спусковой тяги в отверстие спускового крючка и опустить задний конец тяги в рамку на заднюю стенку основания рукоятки.

6 Присоединить курок к рамке. Удерживая рамку за основание рукоятки левой рукой и повернув спусковой крючок в крайнее переднее положение, правой рукой наклонить курок головкой вперед, ввести его цапфы в цапфенные гнезда в рамке и повернуть головку курка назад.

7 Присоединить боевую пружину к рамке и рукоятку к основанию рукоятки. Положить пистолет на ладонь левой руки; повернув спусковой крючок вперед, а рычаг взвода вверх, правой рукой ввести перья боевой

пружины в окно рамки и надеть пружину отверстием на прилив основания рукоятки так, чтобы широкое перо боевой пружины расположилось в углублении курка, а узкое перо – на пяточке рычага взвода. Повернуть пистолет так, чтобы задняя стенка основания рукоятки была обращена на себя и, придерживая большим пальцем левой руки боевую пружину за защелку магазина, а указательным – переднюю стенку основания рукоятки, большим и указательным пальцами правой руки надеть задвижку боевой пружины. Проверить правильность постановки боевой пружины, для чего несколько раз легко нажать на хвост спускового крючка. Если курок отходит назад, то пружина поставлена правильно.

8 Присоединить затворную задержку и шептало к рамке. Удерживая рамку в левой руке, правой рукой вложить затворную задержку в вырез рамки; взять шептало так, чтобы лыска на его правой цапфе была обращена вперед; вставить в цапфенное гнездо рамки сначала левую цапфу шептала (на которой находится пружина), а затем ввести правую цапфу шептала в цапфенное гнездо в рамке. Повернуть шептало назад. Выступом протирки надеть крючок пружины шептала на затворную задержку.

Запрещается взводить курок нажимом на хвост спускового крючка и производить спуск курка, когда не присоединен к рамке затвор.

9 Произвести дальнейшую сборку, руководствуясь правилами сборки пистолета после неполной разборки.

10 Проверить правильность работы частей и механизмов пистолета после сборки, руководствуясь правилами осмотра пистолета в собранном виде.

#### 4.6 Чистка и смазка пистолета, подготовка к стрельбе

Пистолет всегда должен содержаться в чистоте и исправности. Это достигается своевременной и правильной чисткой и смазкой, бережным отношением с пистолетом и правильным хранением его.

Чистка пистолета производится:

- после стрельбы - немедленно по окончании стрельбы необходимо очистить и смазать канал ствола и патронник, окончательную чистку пистолета произвести по возвращении со стрельбы; в последующие 3-4 дня чистку пистолета производить ежедневно.

- после нарядов или занятий без стрельбы - немедленно по окончании занятий или нарядов.

- если оружие находилось без употребления - не реже одного раза в 7 дней.

- в боевой обстановке ежедневно во время затишья боя.

Чистка пистолетов производится в специально отведенных местах на оборудованных или приспособленных для этой цели столах, а в походной обстановке – на подстилках, досках, фанере и т.п., предварительно очищенных от грязи и пыли.

Смазку наносить только на хорошо очищенную и сухую поверхность металла немедленно после чистки, чтобы не допустить воздействия на металл влаги.

Для чистки и смазки оружия применяются:

- жидкая ружейная смазка - для чистки и смазывания пистолета и смазывания его частей и механизмов при температуре воздуха от  $+5^{\circ}\text{C}$  до  $-50^{\circ}\text{C}$ ;

- ружейная смазка - для смазывания канала ствола, частей и механизмов пистолета после их чистки при температуре воздуха  $+5^{\circ}\text{C}$  и выше;

- раствор РЧС (раствор чистки стволов) – для чистки каналов и других частей пистолета, подвергшихся воздействию пороховых газов;

- пакля (короткое льноволокно), очищенная от кострики - для чистки канала ствола;

- ветошь или бумага КВ-22 – для обтирки, чистки и смазки пистолета.

## Чистка пистолета

Чистку пистолета производить в следующем порядке:

- 1 Подготовить протирочный и смазочный материалы.
- 2 Разобрать пистолет.
- 3 Прочистить канал ствола.
- 4 Вычистить рамку со стволом и спусковой скобой.
- 5 Вычистить затвор, возвратную пружину, затворную задержку и части УСМ.
- 6 Обтереть ручку сухой ветошью или паклей.
- 7 Вычистить магазин.
- 8 Обтереть кобуру сухой ветошью, как с внутренней, так и с внешней стороны до полного удаления грязи и влаги.
- 9 Обтереть насухо протирку.

## Смазка пистолета

Смазку пистолета производить в следующем порядке:

- 1 Смазать канал ствола.
- 2 Смазать остальные металлические части и механизмы пистолета.
- 3 Смазать протирку.
- 4 По окончании смазки собрать пистолет, осмотреть его, проверить правильность сборки и работу частей и механизмов пистолета.

Пистолет, внесенный с мороза в теплое помещение, нельзя смазывать, пока он не «отпотеет»; когда появятся капли воды, нужно, не дожидаясь высыхания влаги, насухо протереть части и механизмы пистолета и смазать их. Пистолет, сдаваемый на длительное хранение, должен быть тщательно вычищен и смазан консервационной смазкой, завернут в один лист (слой) ингибированной бумаги и в два листа (слоя) парафинированной бумаги и

укупорен в картонную коробку.

Подготовка пистолета к стрельбе производится с целью обеспечения безотказной работы пистолета во время стрельбы и сохранения его нормального боя. Для этого необходимо:

- осмотреть пистолет в разобранном виде, руководствуясь правилами осмотра пистолета в разобранном виде;

- осмотреть пистолет в собранном виде, руководствуясь правилами осмотра пистолета в собранном виде;

- осмотреть патроны, руководствуясь правилами осмотра боевых патронов;

- снарядить магазин патронами;

- непосредственно перед стрельбой прочистить и протереть насухо канал ствола.

#### 4.7 Работа частей и механизмов пистолета Макарова

##### Положение частей и механизмов до заряжания

Затвор в крайнем переднем положении заперт ребром предохранителя. Предохранитель включен и замыкает затвор с рамкой и блокирует курок. Курок упирается в выступ предохранителя. Магазин вставлен в основание рукоятки. Подаватель магазина в затвор, зуб подавателя давит на затворную задержку.

##### При заряжании

Снарядить магазин патронами. Верхний патрон удерживается загнутыми краями боковых стенок магазина.

Вставить магазин в основание рукоятки, фиксация магазина производится основанием боевой пружины.

Выключить предохранитель, при этом размыкается затвор с рамкой, освобождается курок. Отвести затвор назад, возвратная пружина сжимается, курок становится на боевой взвод. В переднее положение затвор возвращается под действием возвратной пружины, выталкивает верхний патрон из магазина и досылает его в патронник, зацеп выбрасывателя заскакивает в кольцевую проточку гильзы. Канал ствола заперт свободным затвором. Пистолет готов к выстрелу.

#### При выстреле

При нажатии на спусковой крючок, спусковая тяга перемещается вперед, рычаг взвода поднимает шептало. Под действием широкого пера боевой пружины курок срывается с боевого взвода и наносит удар по ударнику. Ударник разбивает капсюль, происходит выстрел.

#### После выстрела

Затвор под давлением пороховых газов на дно гильзы отходит назад вместе с гильзой. Гильза, удерживаемая выбрасывателем в чашечке затвора, ударяется об отражатель затворной задержки и выбрасывается наружу через окно в стенке затвора.

Очередной патрон встает перед досылателем затвора. Затвор взводит курок. Под действием возвратной пружины затвор возвращается вперед, досылателем выталкивает из магазина очередной патрон и досылает его в патронник, выбрасыватель заскакивает в кольцевую проточку гильзы. Канал ствола заперт свободным затвором.

Для производства следующего выстрела необходимо отпустить спусковой крючок и нажать на него снова.

#### При стрельбе самовзводом

Патрон в патроннике, курок на предохранительном взводе. При нажатии на спусковой крючок, рычаг взвода приподнимает шептало и взводит курок. Курок, не становясь на боевой взвод, срывается и наносит удар по ударнику. Ударник разбивает капсюль, происходит выстрел.

#### По израсходованию патронов из магазина

При досылании последнего патрона из магазина в патронник пружина подавателя магазина разжимается, подаватель поднимается вверх вместе с зубом подавателя. Зуб подавателя упирается в затворную задержку. После выстрела последним патроном затвор отходит назад, извлекает стреляную гильзу. Зуб подавателя магазина поднимает затворную задержку, затворная задержка фиксирует затвор в крайнем заднем положении (упирается в зуб затвора).

#### При включении предохранителя

Флажок предохранителя поднят вверх. При этом предохранитель поднимает шептало. Курок освобождается и наносит удар по выступу предохранителя, до ударника не доходит (даже при наличии патрона в патроннике выстрел не произойдет). Ребро предохранителя замыкает затвор с рамкой. Зацеп предохранителя, опускаясь, входит в выем курка и запирает его так, что взвести курок невозможно.

#### 4.8 Осмотр ПМ в собранном и разобранном виде

Для выяснения состояния оружия, его исправности и боевой готовности производятся периодические осмотры пистолета.

Осмотр пистолета производится в собранном или разобранном виде. Степень разборки определяется перед каждым осмотром. Одновременно с осмотром пистолета производится осмотр кобуры, запасного магазина, протирки и пистолетного ремешка. Каждый сотрудник, вооруженный пистолетом, должен осматривать пистолет ежедневно, перед выходом на службу, перед стрельбой и во время чистки. Перед выходом на службу и непосредственно перед стрельбой пистолет следует осматривать в собранном виде, а во время чистки – в разобранном виде.

При осмотре пистолета в собранном виде проверить:

1 Нет ли на частях пистолета налета ржавчины, царапин, забоин и трещин, соответствуют ли номера на затворе, предохранители и на магазинах номеру на рамке.

2 Нет ли забоин на мушке и в прорези целика, мешающих прицеливанию, прочно ли удерживается целик в пазу затвора и совпадает ли риска на целике с риской на затворе.

3 Легко ли переключается предохранитель из одного положения в другое и надежно ли фиксируется в крайних положениях.

4 Имеет ли курок «отбой»: при спущенном курке и отведенном до отказа назад спусковом крючке головка курка при нажиме на неё пальцем руки должна подаваться вперед, а после прекращения нажима энергично возвращаться в первоначальное положение; при отпущенном спусковом крючке и по прекращении нажима на головку курка курок должен встать на предохранительный взвод и в этом положении под достаточно сильным нажимом руки не должен срываться с предохранительного взвода и смещаться вперед.

5 Надежно ли удерживается спусковая скоба в рамке и устанавливается ли для отделения затвора в перекошенное положение.

6 Довернут ли винт рукоятки.

7 Нет ли на канале ствола грязи, налета ржавчины и других дефектов.

8 Не погнуты ли стенки и верхние края корпуса магазина и свободно ли передвигаете подаватель в магазине.

9 Свободно ли вставляется магазин (запасной магазин) в основание рукоятки и извлекается из него и надежно ли он удерживается защелкой магазина.

10 Правильно ли работают части и механизмы пистолета. Для проверки нужно проделать следующую работу.

Поставить флажок предохранителя в положение «огонь» (опустить вниз), отвести затвор рукой назад до отказа и отпустить его; затвор, продвинувшись несколько вперед, под действием затворной задержки должен остаться в заднем положении. Нажать на кнопку затворной задержки; затвор под действием возвратной пружины должен энергично возвратиться в переднее положение, а курок должен стоять на боевом взводе. Нажать на хвост спускового крючка; курок должен сорваться с боевого взвода и ударить по ударнику.

Извлечь магазин из основания рукоятки пистолета и снарядить его учебными патронами; вставить магазин в основание рукоятки пистолета, отвести затвор назад и отпустить его; при этом затвор под действием возвратной пружины должен дойти до крайнего переднего положения и дослать патрон в патронник; при повторном отведении затвора назад патрон должен быть энергично отражен наружу через окно в затворе.

Повернуть флажок предохранителя вверх в положение «предохранение»; при этом курок должен сорваться с боевого взвода, нанести удар по выступу предохранителя и остаться в положении, несколько отведенном назад; после этого затвор должен быть заперт, курок не должен взводиться как при

непосредственном действии на него большим пальцем руки, так и при нажиме на хвост спускового крючка (самовзводом).

Поставить флажок предохранителя в положение «огонь» и нажать на хвост спускового крючка; при этом курок должен взводиться и, не становясь на боевой взвод, наносить удар по ударнику.

Поставить курок на боевой взвод и нажать на головку курка сзади; при этом он не должен срываться с боевого взвода.затем нажать на хвост спускового крючка; при этом курок должен сорваться с боевого взвода и нанести энергичный удар по ударнику.

При наличии пружинных весов проверить усилие спуска курка с боевого взвода.спуск курка с боевого взвода должен происходить от усилия на спусковой крючок не менее 1,5 кг и не более 3,5 кг.

11 Блокируется ли курок выступом предохранителя при повороте предохранителя до начала подъема шептала. Проверку производить следующим образом.

Перевести флажок предохранителя в положение «огонь». Поставить курок на боевой взвод. Удерживая пистолет в правой руке стволом вниз и, наблюдая через паз в затворе за шепталом, большим пальцем правой руки медленно сдвигать флажок предохранителя вверх до момента начала подъема шептала. Определив, таким образом, положение предохранителя к моменту начала подъема шептала (т.е. к моменту касания полочкой уступа предохранителя зуба шептала), придерживая курок большим пальцем правой руки, указательным пальцем нажать на спусковой крючок и, не отпуская его, медленно довести курок в переднее положение. При этом курок должен упираться в выступ предохранителя, т.е. блокироваться предохранителем, в результате чего выстрела не происходит.

## Осмотр пистолета в разобранном виде

В разобранном пистолете подробно осматривается каждая часть и механизм в отдельности, для того чтобы проверить нет ли скошенности металла, сорванной резьбы, царапин и забоин, погнутостей, сыпи, ржавчины и загрязнения, все ли детали имеют одинаковые номера.

При осмотре рамки со стволом и спусковой скобой обратить особое внимание на состояние канала ствола (нехромированные стволы имеют следующие недостатки: сыпь, ржавчину, раковины, омеднение, царапины, забоины, раздутие ствола).

При осмотре затвора с выбрасывателем, ударником и предохранителем особое внимание обратить на состояние внутренних пазов, гнезд и выступов, которые не должны быть загрязнены и не должны иметь забоин. Проверить свободно ли перемещается ударник в канале затвора, энергично ли поджимается выбрасыватель к чашечке затвора и не скошен ли зацеп выбрасывателя и боек ударника. При осмотре предохранителя проверить, утапливается ли фиксатор, нет ли больших побитостей на зацепе для запираения курка, не изношена ли цапфа и не изношено ли ребро предохранителя.

При осмотре возвратной пружины проверить, нет ли на ней заусениц, ржавчины, погнутостей, грязи и надломов, прочно ли она удерживается на стволе.

При осмотре частей ударно-спускового механизма особое внимание обратить на исправность курка, шептала, спусковой тяги с рычагом взвода. При осмотре спусковой тяги проверить, нет ли большого износа разобшающего выступа рычага взвода; рычаг взвода должен без заеданий вращаться на цапфе спусковой тяги. Проверить, нет ли скошенности и износа боевого и предохранительного взвода курка, растянутости пружины шептала и износа его носика. Перья боевой пружины не должны быть поломаны.

При осмотре рукоятки с винтом проверить, нет ли трещин и сколов, нет ли сорванной резьбы на винте, не загрязнены ли пазы и выемки и нет ли грязи в металлической втулке для винта.

При осмотре затворной задержки убедиться в ее исправности. Затворная задержка не должна быть погнута или надломлена. Проверить, нет ли скошенности металла на отражателе.

При осмотре магазина особое внимание обратить на исправность зуба подавателя и выступа для защелки магазина; проверить, не погнуты ли верхние края корпуса магазина и целостность пружины подавателя.

Осмотр протирки, кобуры и пистолетного ремешка.

При осмотре проверить, не погнута ли протирка, нет ли на ней забоин и царапин. На лезвии не должно быть скошенности металла. При осмотре кобуры проверить, нет ли разрывов и нарушений швов, наличие петель, застежки вспомогательного ремешка. Проверить целостность пистолетного ремешка, наличие карабинчика.

Осмотр боевых патронов.

Осмотр боевых патронов производится с целью обнаружения неисправностей, которые могут привести к задержкам при стрельбе из пистолета. Патроны осматриваются перед стрельбой, при заступлении в наряд и по особому распоряжению.

При осмотре патронов необходимо проверить:

- нет ли на гильзах ржавчины и зеленого налета, помятостей, царапин, не вытаскивается ли пуля из гильзы;

- нет ли среди боевых патронов учебных.

Если патроны запылились или загрязнились, покрылись небольшим зеленым налетом или ржавчиной, их необходимо протереть сухой чистой ветошью.

#### 4.9 Задержки при стрельбе и способы их устранения

Пистолет при правильном обращении с ним, внимательном уходе и бережении является надежным и безотказным оружием. Однако, при длительной работе вследствие износа частей и механизмов, а чаще при неосторожном обращении и невнимательном уходе могут возникнуть задержки при стрельбе.

Для предупреждения задержек при стрельбе из пистолета и обеспечения безотказности работы пистолета необходимо:

- правильно подготавливать пистолет к стрельбе;
- своевременно и с соблюдением всех правил осматривать, чистить и смазывать пистолет, особенно тщательно следить за чистотой и смазкой трущихся частей пистолета;
- своевременно производить ремонт пистолета;
- перед стрельбой осматривать патроны – неисправные, ржавые и грязные патроны для стрельбы не применять;
- во время стрельбы и при передвижении оберегать пистолет от загрязнения и ударов;
- если пистолет перед стрельбой находился продолжительное время на сильном морозе, то перед заряджением его следует несколько раз энергично отвести затвор рукой и отпустить его, причем после каждого отведения и отпускания затвора производить спуск курка нажимом на хвост спускового крючка.

Если при стрельбе произойдет задержка, то её нужно устранить перезаряданием пистолета. Если перезаряданием задержка не устраняется, то необходимо выяснить причину задержки и устранить её, как указано в таблице 1.

Таблица 1

Задержки	Причины задержек	Способы устранения задержек
1. Осечка. Затвор в крайнем переднем положении, курок спущен, но выстрела не произошло.	1. Капсюль патрона неисправен. 2. Сгущение смазки или загрязнение канала под ударником. 3. Не полностью ввинчен винт рукоятки (в пистолетах без задержки боевой пружины). 4. Мал выход ударника или забоины на бойке	1. Перезарядить пистолет и продолжить стрельбу. 2. Осмотреть и прочистить пистолет. 3. Ввинтить винт рукоятки до отказа. 4. Отправить пистолет в мастерскую
2. Недокрытие патрона затвором. Затвор остановился, не дойдя до крайнего переднего положения; спуск курка произвести нельзя.	1. Загрязнение патронника, пазов рамки и чашечки затвора. 2. Затруднительное движение выбрасывателя из-за загрязнения пружины выбрасывателя или гнетка.	1. Дослать затвор вперед толчком руки и продолжить стрельбу. 2. Осмотреть и прочистить пистолет.
3. Неподача или неподвижение патрона из магазина в патронник.	1. Загрязнение магазина и подвижных частей пистолета. 2. Погнутость верхних краев корпуса магазина.	1. Перезарядить пистолет и продолжить стрельбу. 2. Осмотреть и прочистить пистолет и магазин. 3. Заменить неисправный магазин.
4. Прихват (ущемление) гильзы затвором. Гильза не выброшена наружу через окно в затворе и зажата между затвором и казенным срезом ствола.	1. Загрязнение подвижных частей пистолета. 2. Неисправность выбрасывателя, его пружины или отражателя.	1. Выбросить прихваченную гильзу и продолжить стрельбу. 2. При неисправности выбрасывателя с пружиной или отражателя отправить пистолет в мастерскую
5. Автоматическая стрельба.	1. Сгущение смазки или загрязнение частей ударно – спускового механизма. 2. Износ боевого взвода курка или носика шептала. 3. Ослабление или излом пружины шептала. 4. Касание полочки уступа предохранителя зуба шептала.	1. Отпустить спусковой крючок, извлечь магазин, произвести выстрел. При необходимости дальнейшей стрельбы – вставить магазин, дослать патрон в патронник, извлечь магазин и произвести выстрел и т.д. 2. Отправить пистолет в ремонт. 3. Осмотреть и прочистить пистолет.

#### 4.10 Условия и порядок выполнения нормативов по огневой подготовке (ПМ)

Норматив - это временный, количественный и качественный показатель выполнения отдельными сотрудниками определенных приемов и действий с оружием.

Норматив по огневой подготовке считается выполненным, если соблюдены условия его выполнения и не допущено нарушений требований Наставления.

Время выполнения норматива по огневой подготовке отсчитывается от подачи команды «К выполнению норматива – приступить» до доклада «Норматив выполнен», который осуществляется сотрудником после выполнения им последнего действия норматива, как указано в таблице 2.

Таблица 2

№ п/п	Наименование норматива	Оценка по времени (с)	
		удовл.	неуд.
<b>Пистолет Макарова</b>			
1.	Изготовка к стрельбе из различных положений: стоя с колена лежа из-за укрытия	не более 4 не более 6 не более 9	более 4 более 6 более 9
Условия выполнения норматива: пистолет в кобуре; магазин, снаряженный учебным патроном, находится в рукоятке пистолета; руководитель указывает цель, огневую позицию, положение для стрельбы, подает команду «Огонь».			
Порядок выполнения норматива: сотрудник принимает положение для стрельбы, досылает учебный патрон в патронник и производит прицельный выстрел «вхолостую».			
2.	Неполная разборка пистолета	не более 8	более 8
Условия выполнения норматива: оружие на столе; сотрудник находится у оружия. Порядок неполной разборки пистолета: - извлечь магазин из основания рукоятки; - убедиться в отсутствии патрона в патроннике, для чего выключить предохранитель (опустить флажок вниз), отвести затвор в заднее положение, поставить его на затворную задержку и осмотреть патронник, после чего нажатием большим пальцем на затворную задержку отпустить затвор; - отделить затвор от рамки, для чего оттянуть спусковую скобу вниз, перекосив ее влево (вправо), упереть ее в рамку, после чего отвести затвор в крайнее заднее положение, приподняв его задний конец, выдвинуть вперед, сняв со ствола, вернуть спусковую скобу в исходное положение; - снять со ствола возвратную пружину. При этом части пистолета необходимо класть на стол в порядке очередности разборки. Запрещается бросать части пистолета.			

## Продолжение таблицы 2

3.	Сборка пистолета после неполной разборки	не более 10	более 10
<p>Условия выполнения норматива: оружие разобрано; части и механизмы аккуратно разложены на столе; сотрудник находится у оружия.</p> <p>Порядок сборки пистолета после неполной разборки:</p> <ul style="list-style-type: none"> <li>- надеть на ствол возвратную пружину;</li> <li>- присоединить затвор к рамке, для чего, удерживая рамку, оттянуть спусковую скобу вниз, перекосив ее влево (вправо), упереть спусковую скобу в рамку, ввести свободный конец возвратной пружины в канал затвора и отвести его в крайнее заднее положение так, чтобы дульная часть ствола прошла через канал затвора и выступила наружу. Опустить задний конец затвора на рамку, прижимая его к ней, отпустить затвор, вернуть спусковую скобу на свое место, включить предохранитель (поднять флажок вверх);</li> <li>- вставить магазин в основание рукоятки;</li> <li>- положить оружие на стол предохранителем вверх.</li> </ul> <p>Допускается присоединение затвора к рамке без оттягивания спусковой скобы.</p>			
4.	Снаряжение магазина патронами	не более 20	более 20
<p>Условия выполнения норматива: сотрудник находится у стола, на котором лежит магазин и 8 учебных патронов (россыпью).</p> <p>Порядок выполнения норматива: по команде «Магазин снарядить» сотрудник снаряжает магазин, кладет его на стол.</p> <p>Запрещено пользоваться зубом подавателя магазина и упирать магазин в себя или в стол.</p>			
5.	Разряжание пистолета	не более 12	более 12
<p>Условия выполнения норматива: сотрудник находится у стола, удерживая пистолет в руке под углом 45° в безопасном направлении; пистолет снаряжен одним учебным патроном (в патроннике); еще два учебных патрона находятся в магазине пистолета.</p> <p>Порядок выполнения норматива: по команде «Разряжай» сотрудник извлекает магазин из основания рукоятки пистолета, выключает предохранитель, отводит затвор в заднее положение, извлекает патрон из патронника, возвращает затвор в переднее положение, включает предохранитель и убирает оружие в кобуру. Извлекает патроны из магазина и кладет их на стол. Достает пистолет из кобуры, вставляет магазин в основание рукоятки, убирает оружие в кобуру и застегивает ее.</p> <p>Запрещается снаряжать (расснаряжать) магазин, оттягивая пружину подавателя.</p>			
6.	Смена магазина из различных положений:		
	стоя	не более 6	более 6
	с колена	не более 7	более 7
	лежа	не более 9	более 9
<p>Условия выполнения норматива: неснаряженный магазин в рукоятке пистолета; пистолет в руке сотрудника под углом 45° в безопасном направлении, затвор на затворной задержке; запасной магазин, снаряженный одним учебным патроном, в кармашке кобуры.</p> <p>Порядок выполнения норматива:</p> <p>Руководитель указывает цель, огневую позицию, положение для стрельбы и подает команду «Огонь». Сотрудник: извлекает магазин из основания рукоятки пистолета (удерживает его в руке или убирает (кладет) его в кобуру (или карман)), достает запасной магазин, вставляет его в основание рукоятки пистолета, снимает пистолет с затворной задержки, производит прицельный выстрел «вхолостую».</p>			

## Контрольные вопросы

1 Чем является и для чего предназначен пистолет Макарова?

- 2 Назвать боевые свойства ПМ и указать их величины.
- 3 Назвать весовые данные ПМ и указать их величины.
- 4 Назвать линейные данные ПМ и указать их величины.
- 5 На чем основана работа автоматики ПМ?
- 6 Перечислить основные части и механизмы ПМ.
- 7 Перечислить части затвора.
- 8 Перечислить части ударно-спускового механизма.
- 9 Перечислить принадлежности к ПМ и указать назначения каждой.
- 10 Для чего выполняется неполная разборка и сборка ПМ и каковы правила её выполнения?
- 11 Каков порядок неполной разборки и сборки ПМ?
- 12 Указать назначение основных частей и механизмов ПМ.
- 13 Указать назначение частей затвора ПМ.
- 14 Указать назначение частей ударно-спускового механизма ПМ.
- 15 Каков порядок полной разборки и сборки ПМ?
- 16 Каков порядок чистки и смазки ПМ?
- 17 Рассказать работу частей и механизмов пистолета Макарова при зарядании.
- 18 Рассказать работу частей и механизмов пистолета Макарова при выстреле.
- 19 Рассказать работу частей и механизмов пистолета Макарова после выстрела.
- 20 Рассказать работу частей и механизмов пистолета Макарова при стрельбе самовзводом.
- 21 Рассказать работу частей и механизмов пистолета Макарова по израсходовании патронов из магазина.
- 22 Рассказать работу частей и механизмов пистолета Макарова при включении предохранителя.
- 23 Каков порядок осмотра пистолета в собранном виде?

- 24 Каков порядок осмотра пистолета в разобранном виде?
- 25 Перечислить задержки при стрельбе из ПМ.
- 26 Указать причины и способы устранения задержки «Осечка».
- 27 Указать причины и способы устранения задержки «Недокрытие патрона затвором».
- 28 Указать причины и способы устранения задержки «Неподача патрона из магазина в патронник».
- 29 Указать причины и способы устранения задержки «Прихват (ущемление) гильзы затвором».
- 30 Указать причины и способы устранения задержки «Автоматическая стрельба».
- 31 Какие нормативы выполняются с использованием пистолета Макарова?

5 5,45 мм автомат Калашникова

#### 5.1 Назначение автомата Калашникова, ТТХ АК-74, АКС-74У

5,45 мм автомат Калашникова является индивидуальным оружием, предназначенным для уничтожения живой силы и поражения огневых средств противника.

Для стрельбы из автомата применяются патроны 5,45x39мм с обыкновенными (со стальным сердечником), бронебойными и трассирующими пулями. Из автомата ведется автоматический или одиночный огонь. Для поражения противника в рукопашном бою к автомату АК-74 присоединяется штык-нож.

Тактико-технические характеристики АК-74 и АКС-74У, как указано в таблице 3.

Таблица 3

	АК-74	АКС-74У
Боевые свойства:		
Убойная сила пули сохраняется до, м	1350	1100
Прицельная дальность, м	1000	500
Наиболее действительный огонь до, м	500	400
Дальность прямого выстрела, м:		
:- по грудной фигуре	440	360
- по бегущей фигуре	625	---
Темп стрельбы, в/мин.	600	650-700
Боевая скорострельность, в/мин.:		
- при стрельбе одиночными	40	40
- при стрельбе очередями	100	100
Начальная скорость полета пули, м/с	900	735
Весовые данные:		
Вес автомата:		
- со снаряженным магазином, кг	3,6	3
- с магазином без патронов, кг	3,3	2,7
Вес штыка-ножа с ножнами, кг	0,49	---
Масса патрона, гр:	10,2	10,2
Масса пули, гр:	3,4	3,4
Масса порохового заряда, гр:	1,45	1,45
Линейные данные:		
Длина автомата:		
- в боевом положении, мм	940	730
- походное положение, мм:	---	490
Длина ствола, мм:	415	206,5
Длина хода нарезов, мм	200	160
Длина гильзы, мм:	39	39
Емкость магазина, патронов, шт	30	30
Калибр, мм	5,45	5,45
Число нарезов	4	4

## 5.2 Основные части и механизмы АК-74, АКС-74У и их назначение

Автомат АК-74 состоит из следующих основных частей и механизмов в соответствии с рисунком 13:

- ствол со ствольной коробкой, прицельным приспособлением, прикладом и пистолетной рукояткой;
- крышка ствольной коробки;
- затворная рама с газовым поршнем;
- затвор;

- возвратный механизм;
- газовая трубка со ствольной накладкой;
- ударно-спусковой механизм;
- цевье;
- магазин.



Рисунок 13

Кроме того, у автомата АК-74 имеется дульный тормоз-компенсатор и штык-нож.

В комплект автомата АК-74 входят принадлежность, ремень, сумка для магазинов.

Автомат АКС-74У состоит из следующих основных частей и механизмов в соответствии с рисунком 14:

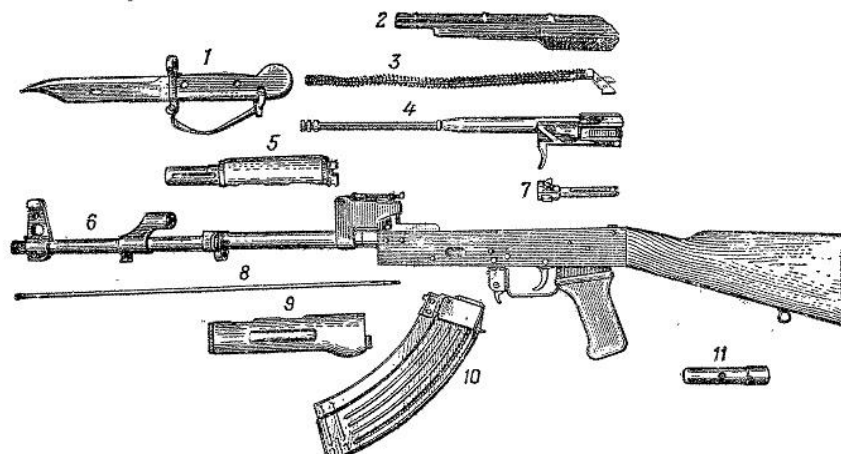
- ствол со ствольной коробкой и крышкой ствольной коробки, с ударно-спусковым механизмом, прицельным приспособлением, складывающимся прикладом и пистолетной рукояткой;
- пламегаситель;
- затворная рама с газовым поршнем;
- затвор;
- возвратный механизм;
- газовая трубка со ствольной накладкой;
- цевье;

- магазин.



Рисунок 14

В комплект автомата входят чехол для автомата, принадлежность, три запасных магазина, четыре обоймы, переходник и сумка для переноски магазинов и принадлежности. В комплект автомата с ночным прицелом входит также ночной стрелковый прицел универсальный модернизированный (НСПУ, НСПУМ).

#### Назначение основных частей и механизмов

Ствол служит для направления полета пули.

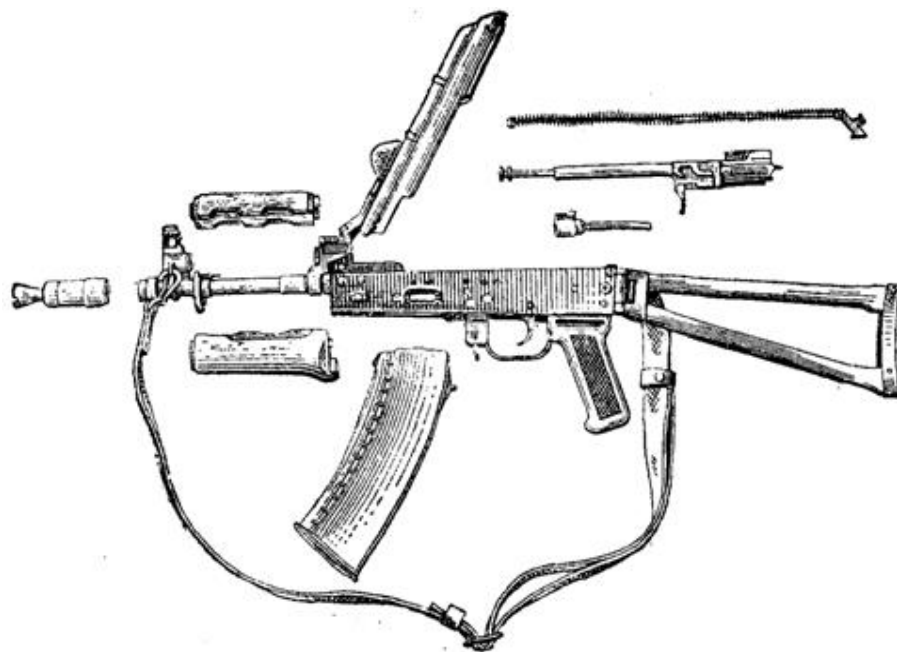
Ствольная коробка служит для соединения частей и механизмов автомата, для обеспечения закрывания канала ствола затвором и запираия затвора.

Крышка ствольной коробки предохраняет от загрязнения части и механизмы, помещенные в ствольной коробке.

Ударно-спусковой механизм служит для спуска курка с боевого взвода или со взвода автоспуска, нанесения удара по ударнику, обеспечения ведения автоматического или одиночного огня, прекращения стрельбы, для

предотвращения выстрелов при незапертом затворе и для постановки автомата на предохранитель.

Прицельное приспособление служит для соединения частей и механизмов автомата, для обеспечения закрывания канала ствола затвором и запираания затвора.

Приклад и пистолетная рукоятка служат для удобства действия автоматом при стрельбе.

Пламегаситель служит для уменьшения величины звука и пламени при выстреле.

Затворная рама с газовым поршнем служит для приведения в действие затвора и ударно-спускового механизма.

Затвор служит для досылания патрона в патронник, закрывания канала ствола, разбивания капсюля и извлечения из патронника гильзы (патрона).

Возвратный механизм служит для возвращения затворной рамы с затвором в переднее положение.

Газовая трубка служит для направления движения газового поршня.

Ствольная накладка служит для предохранения рук стреляющего от ожогов при стрельбе.

Цевье служит для удобства действия и для предохранения рук стреляющего от ожогов.

Магазин служит для помещения патронов и подачи их в ствольную коробку.

Дульный тормоз-компенсатор служит для повышения кучности боя и уменьшения энергии отдачи при стрельбе очередями.

Штык-нож присоединяется к автоматам АК-74 для поражения противника в бою. Кроме того, он используется в качестве ножа, пилы (для распиловки металла) и ножниц (для резки проволоки).

### 5.3 Принадлежности к АК-74, АКС-74У

Принадлежность служит для разборки, сборки, чистки, смазки автомата и ускоренного снаряжения магазина патронами. К принадлежностям относятся шомпол, протирка, ершик, отвертка, выколотка, пенал, масленка, обоймы и переходник в соответствии с рисунком 15.



Рисунок 15

Шомпол применяется для чистки и смазки канала ствола, а также каналов и полостей частей автомата. Он имеет головку с отверстием для выколотки, нарезку для навинчивания протирки или ершика.

Протирка применяется для чистки и смазки канала ствола, каналов и полостей других частей автомата. Она имеет внутреннюю резьбу для навинчивания на шомпол и прорезь для ветоши или пакли.

Ершик используется для чистки канала ствола специальным раствором.

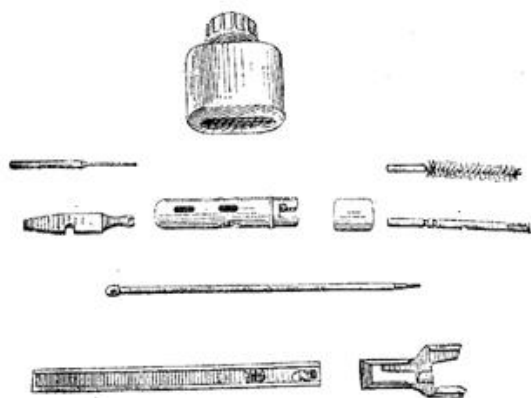
Отвертка и выколотка применяются при разборке и сборке автомата. Вырез на конце отвертки предназначен для ввинчивания и вывинчивания мушки, а боковой вырез – для закрепления протирки на шомполе.

Пенал служит для хранения протирки, ершика, отвертки и выколотки. Он закрывается крышкой.

Пенал применяется как рукоятка для отвертки при ввинчивании и вывинчивании мушки и для поворота замыкателя газовой трубки, а так же как рукоятка для шомпола.

Одноротовая масленка служит для хранения смазки, переносится она в кармане сумки для магазинов.

Обойма служит для переноски патронов и ускоренного снаряжения магазина патронами. В обойме помещается 15 патронов.

Переходник служит для соединения обоймы с магазином при снаряжении его патронами.

#### 5.4 Порядок неполной разборки и сборки АК-74, АКС-74У

##### Порядок неполной разборки АК-74

1 Отделить магазин. Удерживая автомат за шейку приклада или цевье, рукой обхватить магазин; нажимая большим пальцем на защелку, подать нижнюю часть магазина вперед и отделить его.

2 Проверить, нет ли патрона в патроннике, для чего опустить переводчик вниз, поставив его в положение «АВ» или «ОД»; отвести рукоятку затворной рамы назад, осмотреть патронник, отпустить рукоятку затворной рамы и спустить курок с боевого взвода.

3 Вынуть пенал принадлежности из гнезда приклада. Утопить пальцем правой руки крышку гнезда так, чтобы пенал под действием пружины вышел из гнезда; у автоматов со складывающимся прикладом пенал носится в кармане сумки для магазинов.

4 Отделить шомпол. Оттянуть конец шомпола от ствола так, чтобы его головка вышла из-под упора на основании мушки, и вынуть шомпол.

5 Отделить у автомата дульный тормоз-компенсатор. Утопить фиксатор дульного тормоза-компенсатора. Свернуть дульный тормоз-компенсатор с резьбового выступа основания мушки (со ствола), вращая его против хода часовой стрелки.

6 Отделить крышку ствольной коробки.левой рукой обхватить шейку приклада, большим пальцем этой руки нажать на выступ направляющего стержня возвратного механизма, правой рукой приподнять вверх заднюю часть крышки ствольной коробки и отделить крышку.

7 Отделить возвратный механизм. Удерживая автомат левой рукой за шейку приклада, правой подать вперед направляющий стержень возвратного механизма до выхода его пятки из продольного паза ствольной коробки; приподнять задний конец направляющего стержня и извлечь возвратный механизм из канала затворной рамы.

8 Отделить затворную раму с затвором. Продолжая удерживать автомат левой рукой, правой отвести затворную раму назад до отказа, приподнять её вместе с затвором и отделить от ствольной коробки.

9 Отделить затвор от затворной рамы. Взять затворную раму в левую руку затвором кверху; правой рукой отвести затвор назад, повернуть его так, чтобы ведущий выступ затвора вышел из фигурного выреза затворной рамы и вывести затвор вперед.

10 Отделить газовую трубку со ствольной накладкой. Удерживая автомат левой рукой, правой надеть пинал принадлежности прямоугольным отверстием на выступ замыкателя газовой трубки, повернуть замыкатель от себя до вертикального положения и снять газовую трубку с патрубком газовой камеры.

#### Порядок сборки АК-74 после неполной разборки

1 Присоединить газовую трубку со ствольной накладкой. Удерживая автомат левой рукой, правой надвинуть газовую трубку передним концом на автомат патрубком газовой камеры и плотно прижать задний конец ствольной накладки к стволу; повернуть с помощью пенала принадлежности замыкатель на себя до входа его фиксатора в выем на колодке прицела.

2 Присоединить затвор к затворной раме. Взять затворную раму в левую руку, а затвор в правую и вставить его цилиндрической частью в канал рамы; повернуть затвор так, чтобы его ведущий выступ вошел в фигурный вырез затворной рамы и продвинуть затвор вперед.

3 Присоединить затворную раму с затвором к ствольной коробке. Взять затворную раму в правую руку так, чтобы затвор удерживался большим пальцем в переднем положении.левой рукой обхватить шейку приклада, правой ввести газовый поршень в полость колодки прицела и продвинуть затворную раму вперед настолько, чтобы отгибы ствольной коробки вошли в пазы затворной рамы, небольшим усилием прижать её к ствольной коробке и продвинуть вперед.

4 Присоединить возвратный механизм. Ввести возвратный механизм в канал затворной рамы; сжимая возвратную пружину, подать направляющий стержень вперед и, отпустив и, опустив несколько книзу, ввести его пятку в продольный паз ствольной коробки.

5 Присоединить крышку ствольной коробки. Вставить крышку ствольной коробки передним концом в полукруглый вырез на колодке прицела; нажать на задний конец крышки вперед и книзу так, чтобы выступ направляющего стержня возвратного механизма вошел в отверстие крышки ствольной коробки.

6 Спустить курок с боевого взвода и поставить оружие на предохранитель.

7 Присоединить к автомату дульный тормоз-компенсатор. Навернуть дульный тормоз-компенсатор на резьбовой выступ основания мушки (на ствол) до упора. Если паз дульного тормоза-компенсатора не совпал с фиксатором, необходимо отвернуть дульный тормоз-компенсатор (не более одного оборота) до совмещения паза с фиксатором.

8 Присоединить шомпол.

9 Вложить пенал в гнездо приклада. У автоматов со складывающимся прикладом пенал убирается в карман сумки для магазинов.

10 Присоединить магазин к автомату. Удерживая автомат левой рукой за шейку приклада или цевье, правой ввести в окно ствольной коробки зацеп магазина и повернуть магазин на себя так, чтобы защелка заскочила за опорный выступ магазина.

#### Порядок неполной разборки АКС-74У

1 Отделить магазин. Удерживая автомат левой рукой за переднюю часть приклада или цевье, правой рукой обхватить магазин, нажимая большим пальцем на защелку, подать нижнюю часть магазина вперед и отделить его. После этого проверить, нет ли патрона в патроннике, для чего опустить переводчик вниз, поставив его в положение «АВ» или «ОД», отвести за рукоятку затворную раму назад, осмотреть патронник, отпустить рукоятку затворной рамы и спустить курок с боевого взвода.

При разборке автомата с ночным прицелом после отделения магазина отделить ночной прицел, для чего отвести ручку зажимного устройства влево и назад, сдвигая прицел назад, отделить его от автомата.

2 Вынуть из сумки шомпол и пенал принадлежности, раскрыть пенал и вынуть из него протирку, ершик, отвертку и выколотку.

3 Отделить пламегаситель. Утопить отверткой фиксатор пламегасителя и отвинтить пламегаситель с резьбового выступа основания мушки (со ствола), вращая его против хода часовой стрелки. В случае затруднительного свинчивания пламегасителя допускается отвинчивание его с помощью шомпола, вставленного в выемки пламегасителя.

4 Открыть крышку ствольной коробки.левой рукой обхватить переднюю часть приклада, большим пальцем этой руки нажать на выступ направляющего стержня возвратного механизма, правой рукой приподнять вверх заднюю часть крышки ствольной коробки и повернуть до упора ограничителей угла поворота

крышки в опорные площадки основания для крепления газовой трубки и крышки ствольной коробки.

5 Отделить возвратный механизм. Удерживая автомат левой рукой за переднюю часть приклада, правой подать вперед направляющий стержень возвратного механизма до выхода его пятки из продольного паза ствольной коробки, приподнять задний конец направляющего стержня и извлечь возвратный механизм из канала затворной рамы.

6 Отделить затворную раму с затвором. Продолжая удерживать автомат левой рукой, правой отвести затворную раму назад до отказа, приподнять её вместе с затвором и отделить от ствольной коробки.

7 Отделить затвор от затворной рамы. Взять затворную раму в левую руку затвором кверху, правой рукой отвести затвор назад, повернуть его так, чтобы ведущий выступ затвора вышел из фигурного выреза затворной рамы, и вывести затвор вперед.

8 Отделить газовую трубку со ствольной накладкой. Удерживая автомат левой рукой, правой рукой взяться за задний конец ствольной накладки и, поднимая вверх, отделить её вместе с газовой трубкой.

#### Порядок сборки АКС-74У после неполной разборки

1 Присоединить газовую трубку со ствольной накладкой. Удерживая автомат левой рукой, правой надвинуть газовую трубку передним концом на патрубок газовой камеры и плотно прижать задний конец ствольной накладки к стволу до упора.

2 Присоединить затвор к затворной раме. Взять затворную раму в левую руку, а затвор – в правую, и вставить цилиндрической частью в канал рамы; повернуть затвор так, чтобы его ведущий выступ вошел в фигурный вырез затворной рамы, и продвинуть затвор вперед.

3 Присоединить затворную раму с затвором к ствольной коробке. Взять затворную раму в правую руку так, чтобы затвор удерживался большим пальцем в переднем положении. Лево́й руки обхватить переднюю часть приклада, правой ввести газовый поршень в полость основания для крепления газовой трубки и крышки ствольной коробки и продвинуть затворную раму вперед настолько, чтобы отгибы ствольной коробки вошли в пазы затворной рамы, небольшим усилием прижать ее к ствольной коробке и продвинуть вперед до отказа.

4 Присоединить возвратный механизм. Удерживая автомат левой рукой за переднюю часть приклада, правой рукой ввести возвратный механизм в канал затворной рамы; сжимая возвратную пружину, подать направляющий стержень вперед и, отпустив несколько книзу, ввести его пятку в продольный паз ствольной коробки.

5 Закрыть крышку ствольной коробки. Нажать на задний конец крышки ладонью правой руки так, чтобы выступ направляющего стержня возвратного механизма вошел в отверстие крышки ствольной коробки, а фиксатор газовой трубки вышел из отверстия основания для крепления газовой трубки и крышки ствольной коробки и зафиксировал газовую трубку.

6 Спустить курок с боевого взвода и поставить на предохранитель. Нажать на спусковой крючок и поднять переводчик вверх до отказа.

7 Присоединить к автомату пламегаситель. Навинтить пламегаситель на резьбовой выступ основания мушки (на ствол) до упора. Если выем пламегасителя не совпал с фиксатором, необходимо отвернуть пламегаситель (менее одного оборота) до совмещения выема с фиксатором.

8 Вложить в сумку шомпол и пенал. Уложить протирку, ершик, отвертку и выколотку в пенал, закрыть его крышкой и вложить с шомполом в соответствующие карманы сумки для магазинов.

9 Присоединить магазин к автомату. Удерживая автомат левой рукой за переднюю часть приклада или за цевье, правой ввести в окно ствольной

коробки зацеп магазина и повернуть на себя магазин так, чтобы защелка заскочила за опорный выступ магазина.

При сборке автомата с ночным прицелом после присоединения магазина присоединить прицел. Взять автомат за цевье, совместить паз зажимного устройства прицела с планкой оружия; убедившись в том, что рукоятка зажимного устройства находится в заднем положении, продвинуть прицел вперед до упора и закрепить его, повернув рукоятку вперед до отказа.

### 5.5 Осмотр АК в собранном и разобранном виде

Для проверки исправности автомата, его чистоты, смазки и подготовки к стрельбе производятся контрольные осмотры автомата, принадлежности и магазинов.

Сотрудники осматривают автоматы:

- ежедневно;
- перед заступлением в наряд, перед выходом на занятия, в боевой обстановке – периодически в течение дня и перед выполнением боевой задачи;
- во время чистки.

Командиры подразделений осматривают автоматы периодически в сроки, установленные Уставом внутренней службы, а так же перед стрельбой, заступлением в наряд, выполнением боевой задачи и во время чистки.

Неисправности автомата, магазинов и принадлежности должны устраняться немедленно. Если устранить их в подразделении нельзя, автомат, магазины и принадлежность следует отправить в ремонтную мастерскую.

Характерными неисправностями, нарушающими нормальный бой автомата, могут быть следующие:

- если мушка сбита или погнута, сместилась в сторону, вверх или вниз пули будут отклоняться в сторону, противоположную перемещению вершины мушки;

- если целик погнут или перекошен пули будут отклоняться в сторону перемещения прорези целика;

- растертость канала ствола (особенно в дульной части), износ и округление углов полей нарезов, раковины, качание целика, мушки, приклада – все это увеличивает рассеивание пуль.

## Осмотр автомата в собранном виде

### Порядок контрольного осмотра автомата сотрудниками

При ежедневном осмотре убедиться в наличии всех частей автомата и проверить, нет ли на наружных частях ржавчины, грязи, а также вмятин, царапин, забоин и других повреждений, которые могут вызвать нарушение нормальной работы механизмов; нет ли на деревянных (пластмассовых) частях трещин, сколов и побитостей; кроме того, проверить состояние смазки на видимых без разборки автомата частях, наличие ремня и чехла для автомата.

При осмотре автомата перед заступлением в наряд, перед выходом на занятия и в боевой обстановке проверить то же, что и при ежедневном осмотре; кроме того, проверить исправность целика и мушки; убедиться, что в канале ствола нет посторонних предметов; проверить правильность работы частей и механизмов.

При проверке исправности целика и мушки убедиться, что прорези на целике не имеют забоин, мушка не погнута и прочно удерживается в полозке, риска на полозке совпадает с риской на основании мушки, полозок прочно удерживается в основании мушки; целик свободно поворачивается и

фиксируется пластинчатой пружиной. Проверяется наличие светящегося состава на целике и мушке и надежность фиксации приспособления для стрельбы ночью в приданном положении. На автоматах с ночными прицелами, кроме того, проверяется надежность крепления и работоспособность прицела НСПУМ.

При проверке правильности работы частей и механизмов нужно:

- поставить переводчик на автоматический огонь (АВ), отвести затворную раму за рукоятку назад до отказа и отпустить её; при этом затворная рама должна энергично возвратиться в переднее положение; вновь отвести затворную раму за рукоятку назад, нажать на спусковой крючок и, придерживая затворную раму за рукоятку, медленно отпустить её; при подходе затворной рамы в крайнее переднее положение должен быть слышен щелчок – удар курка по ударнику;

- поставить переводчик на одиночный огонь (ОД), нажать на спусковой крючок, оттянуть затворную раму за рукоятку назад до отказа и, не отпуская спускового крючка, отпустить затворную раму; отпустить спусковой крючок, при этом должен быть слышен щелчок – курок, вышедший из зацепления с шепталом одиночного огня, становится на боевой взвод; поставить автомат на предохранитель и нажать на спусковой крючок; хвост спускового крючка не должен отходить назад, а курок должен оставаться на боевом взводе; снять автомат с предохранителя и нажать на спусковой крючок, при этом должен быть слышен удар курка по ударнику.

При перестановке переводчика проверить, надежно ли удерживается он в установленных положениях.

Проверить энергичность действия фиксатора газовой трубки, надежность фиксации газовой трубки при закрытой крышке ствольной коробки и удерживание крышки ствольной коробки в открытом положении ограничителями угла поворота крышки и пружиной фиксатора газовой трубки.

При осмотре автомата во время чистки проверить каждую часть и механизм в отдельности и убедиться, что на металлических частях не скошенности металла, забоин, погнутостей, ржавчины и грязи, а на деревянных (пластмассовых) – трещин и побитостей. Особое внимание следует обращать на состояние канала ствола, газовой камеры, газовой трубки и газового поршня.

Обо всех неисправностях, обнаруженных при осмотре автомата и принадлежности к нему, сотрудники обязаны немедленно докладывать своему командиру подразделения.

#### Порядок контрольного осмотра автомата командирами подразделений

Автоматы осматриваются в собранном и разобранном виде.

Осмотр автомата в собранном виде производится в соответствии с действиями, описанными выше. Кроме того, необходимо проверить:

1 Подачу патронов в патронник, извлечение и отражение гильз; снарядить магазин учебными патронами, присоединить его к автомату и, не нажимая на защелку магазина, усилием руки попытаться отделить магазин. Он должен свободно входить в окно ствольной коробки и надежно удерживаться защелкой магазина. Перезарядить автомат несколько раз, при этом учебные патроны без задержки должны досылаться из магазина в патронник и энергично выбрасываться из ствольной коробки наружу.

2 Исправность приклада: приклад проверить, как указано выше. Кроме того, проверить, не погнут ли приклад.

3 Исправность магазинов: магазины не должны иметь трещин, сколов и заусенцев на корпусе и загибах, которые могут затруднять подачу патронов; выступ стопорной планки должен надежно удерживать крышку магазина; подаватель под действием пружины должен энергично возвращаться в верхнее положение.

## Осмотр автомата в разобранном виде

Для осмотра автомата в разобранном виде произвести неполную или полную разборку и протереть части насухо.

При осмотре автомата в разобранном виде сличить номера на его частях и тщательно осмотреть каждую часть и механизм, чтобы удостовериться, что на металлических частях нет скошенности, забоин, вмятин, погнутостей, сорванной резьбы, сыпи, следов ржавчины и грязи, на деревянных частях – трещин и побитостей, на пластмассовых – трещин и сколов.

1 При осмотре ствола особое внимание обращать на состояние канала ствола. Канал ствола осматривается с дульной части. Для этого в ствольную коробку вкладывается белая бумажка, стволу придают такое положение, чтобы свет отражался от бумаги и освещал канал ствола. Патронник осматривается с казенной части.

В канале ствола могут наблюдаться следующие недостатки: сетка разгара, раковины, стертость полей нарезов или округление углов полей нарезов (особенно на их левой грани), раздутие ствола. Обнаруженные недостатки канала ствола должны быть занесены в карточку качественного состояния автомата.

2 При осмотре ствольной коробки проверить, не сломан ли отражательный выступ ствольной коробки; нет ли погнутостей и забоин на отгибах, нет ли качки приклада и пистолетной рукоятки, работает ли пружина защелки магазина.

3 При осмотре затворной рамы обращать внимание на крепление газового поршня, который может иметь незначительную качку.

4 При осмотре затвора обратить внимание на исправность ударника и выбрасывателя.

Для проверки исправности ударника придать затвору вертикальное положение, после этого повернуть затвор на 180 (t) - ударник должен

перемещаться в затворе под действием собственного веса. Сместить ударник вперед до отказа – боек должен выступить из отверстия дна выреза затвора. Боек не должен иметь скошенности или сильного разгара.

Для проверки исправности выбрасывателя отвести его пальцем в сторону и отпустить – выбрасыватель под действием пружины должен энергично возвратиться в прежнее положение. Вставить учебный патрон под зацеп выбрасывателя и попытаться вынуть его вперед – патрон должен прочно удерживаться зацепом выбрасывателя. Зацеп выбрасывателя не должен иметь выкрошенности.

5 При осмотре частей возвратного и ударно-спускового механизмов проверить, нет ли поломок и погнутостей пружин, поломок и трещин на частях.

#### Осмотр принадлежности к автомату

При осмотре принадлежности проверить наличие и исправность всех предметов принадлежности.

Для проверки шомпола, протирки и ершика поочередно навинтить протирку и ершик на шомпол и проверить на глаз, не погнуты ли они; протирка и ершик должны прочно удерживаться на шомполе, а верхняя часть протирки – свободно вращаться, ершик должен быть чистым, а щетина не должна выпадать.

У пенала не должно быть трещин, помятостей и погибов. Через меньшее боковое отверстие пенала не должна проходить головка шомпола.

У масленки не должно быть трещин и сколов. Крышка масленки должна иметь прокладку и плотно наворачиваться на горловину масленки. Из масленки не должна вытекать смазка.

У отвертки не должно быть скошенности и забоин на лезвии и на стенках вырезов. Выколотка не должна быть погнута. У обоймы и переходника не должно быть трещин, побитостей и вмятин. Патроны должны легко

перемещаться в пазах обоймы и удерживаться загибами пластинчатой пружины от выпадения. Обойма должна свободно входить в переходник и удерживаться в нем пластинчатой пружиной.

Переходник должен свободно надеваться на верхнюю часть магазина; при этом загибы переходника должны входить в соответствующие пазы на горловине магазина.

## 5.6 Задержки при стрельбе из АК, их причины и способы устранения

Части и механизмы автомата при правильном обращении и надлежащем уходе длительное время работают надежно и безотказно. Однако, в результате загрязнения механизмов, износа частей и небрежного обращения с автоматом, а также при неисправности патронов могут возникнуть задержки при стрельбе. Возникшую при стрельбе задержку следует попытаться устранить перезаряданием, для чего быстро отвести затворную раму за рукоятку назад до отказа, отпустить её и продолжать стрельбу.

Если задержка не устранилась, то необходимо выяснить причину её возникновения и устранить задержку, как указано в таблице 4.

Таблица 4

	Задержки	Причины задержек	Способы устранения задержек
1	Неподача патрона. Затвор в переднем положении, но выстрела не произошло – в патроннике нет патрона	1 Загрязнение или неисправность магазина. 2 Неисправность защелки магазина.	1 Перезарядить автомат и продолжить стрельбу. 2 Заменить магазин. При неисправности защелки магазина отправить автомат в мастерскую.
2	Утыкание патрона. Патрон пулей уткнулся в казенный срез ствола, подвижные части остановились в среднем положении	1 Погнутость загибов боковых стенок магазина.	1 Удерживая рукоятку затворной рамы, удалить уткнувшийся патрон, перезарядить и продолжить стрельбу. 2 Заменить магазин.
3	Осечка. Затвор в крайнем переднем положении, курок спущен, но выстрела не произошло	1 Неисправность патрона. 2 Неисправность ударника или ударно-спускового механизма. 3 Загрязнение и застывание смазки.	1 Перезарядить автомат и продолжить стрельбу. 2 Прочистить ударник и ударно-спусковой механизм. 3 Отправить автомат в мастерскую

Продолжение таблицы 4

4	Неизвлечение гильзы. Гильза в патроннике, очередной патрон уткнулся в нее пулей, подвижные части остановились в среднем положении	1 Грязный патрон или загрязнение патронника. 2 Загрязнение или неисправность выбрасывателя или его пружины.	1 Отвести рукоятку затворной рамы назад и, удерживая ее в заднем положении, отделить магазин и извлечь уткнувшийся патрон. Извлечь затвором или шомполом гильзу из патронника. 2 Прочистить патронник и патроны. Очистить выбрасыватель. 3 При неисправности выбрасывателя автомата отправить в ремонтную мастерскую.
5	Прихват или неотражение гильзы. Гильза не выброшена из ствольной коробки, а осталась в ней	1 Загрязнение трущихся частей автомата, газовых путей или патронника. 2 Загрязнение или неисправность выбрасывателя.	1 Отвести рукоятку затворной рамы назад, выбросить гильзу и продолжить стрельбу. 2 Прочистить газовые пути, трущиеся части и патронник, трущиеся части смазать. 3 При неисправности выбрасывателя автомат отправить в мастерскую.
6	Недоход затворной рамы в переднее положение	Поломка возвратной пружины.	Заменить пружину.

5.7 Условия и порядок выполнения нормативов по огневой подготовке (АК)

Норматив – это временный, количественный и качественный показатель выполнения отдельными сотрудниками определенных приемов и действий с оружием.

Время выполнения норматива по огневой подготовке отсчитывается от подачи команды «К выполнению норматива – приступить» до доклада «Норматив выполнен», который осуществляется сотрудником после выполнения им последнего действия норматива.

Норматив по огневой подготовке считается выполненным, если соблюдены условия и порядок его выполнения и не допущено нарушений требований Наставления, как указано в таблице 5.

Таблица 5

№ п/п	Наименование норматива	Оценка по времени (с)	
		удовл.	неуд.
<b>Автомат Калашникова</b>			
1.	Изготовка к стрельбе из различных положений: стоя с колена лежа	не более 6 не более 7 не более 9	более 6 более 7 более 9
<p>Условия выполнения норматива: автомат удерживается в положении «На ремень» с присоединенным магазином, снаряженным учебным патроном; руководитель указывает цель, огневую позицию, положение для стрельбы, подает команду «Огонь».</p> <p>Порядок выполнения норматива: сотрудник принимает положение для стрельбы, досылает учебный патрон в патронник и производит прицельный выстрел «вхолостую».</p>			
2.	Неполная разборка автомата	не более 18	более 18
<p>Условия выполнения норматива: автомат на столе; сотрудник находится у оружия, сумка для магазинов находится на его брючном ремне (снаряжении).</p> <p>Порядок неполной разборки автомата:</p> <ul style="list-style-type: none"> <li>- отделить магазин;</li> <li>- проверить, нет ли патрона в патроннике, для чего опустить переводчик вниз, отвести рукоятку затворной рамы назад, осмотреть патронник, отпустить рукоятку затворной рамы, спустить курок;</li> <li>- вынуть пенал с принадлежностями;</li> <li>- отделить шомпол (у модификаций автомата типа АКС-74У это действие не выполняется);</li> <li>- отделить (открыть) крышку ствольной коробки;</li> <li>- отделить возвратный механизм;</li> <li>- отделить затворную раму с затвором;</li> <li>- отделить затвор от затворной рамы;</li> <li>- отделить газовую трубку со ствольной накладкой.</li> </ul> <p>При этом части автомата необходимо класть на стол в порядке очередности разборки. Запрещается бросать части оружия.</p>			
3.	Сборка автомата после неполной разборки	не более 28	более 28
<p>Условия выполнения норматива: оружие разобрано; части и механизмы аккуратно разложены на столе; сотрудник находится у оружия, сумка для магазинов находится на его брючном ремне (снаряжении).</p> <p>Порядок сборки автомата после неполной разборки:</p> <ul style="list-style-type: none"> <li>- присоединить газовую трубку со ствольной накладкой;</li> <li>- присоединить затвор к затворной раме;</li> <li>- присоединить затворную раму с затвором к ствольной коробке;</li> <li>- присоединить возвратный механизм;</li> <li>- присоединить (закрыть) крышку ствольной коробки;</li> <li>- спустить курок и поставить автомат на предохранитель;</li> <li>- присоединить шомпол (у модификаций автомата типа АКС-74У это действие не выполняется);</li> <li>- вложить пенал в гнездо приклада (карман сумки для магазинов);</li> <li>- положить оружие на стол рукояткой затворной рамы вверх.</li> </ul>			

## Продолжение таблицы 5

4.	Снаряжение магазина патронами	не более 40	более 40
<p>Условия выполнения норматива: сотрудник находится у стола, на котором лежит магазин и 30 учебных патронов (россыпью без использования обоймы).</p> <p>Порядок выполнения норматива: по команде «Магазин снарядить» сотрудник снаряжает магазин, кладет его на стол.</p>			
5.	Разряжание автомата	не более 12	более 12
<p>Условия выполнения норматива: сотрудник находится у стола, удерживая автомат в руках под углом 45° в безопасном направлении, переводчик огня в нижнем положении; автомат снаряжен одним учебным патроном (в патроннике); еще два учебных патрона находятся в магазине автомата.</p> <p>Порядок выполнения норматива: по команде «Разряжай» сотрудник отсоединяет магазин и кладет его на стол. Отводит рукоятку затворной рамы назад, извлекает патрон из патронника, отпускает рукоятку затворной рамы, производит спуск курка и ставит оружие на предохранитель. Извлекает патроны из магазина и присоединяет его к автомату. Кладет патроны и оружие на стол рукояткой затворной рамы вверх</p>			

### Контрольные вопросы

- 1 Чем является и для чего предназначен 5,45 мм автомат Калашникова?
- 2 Назвать боевые свойства АК-74, АКС-74У и указать их величины.
- 3 Назвать весовые данные АК-74, АКС-74У и указать их величины.
- 4 Назвать линейные данные АК-74, АКС-74У и указать их величины.
- 5 На чем основана работа автоматики автомат Калашникова?
- 6 Перечислить наименование основных частей и механизмов АК-74.
- 7 Перечислить наименование основных частей и механизмов АКС-74У.
- 8 Перечислить принадлежности к АКС-74У и указать назначения каждой.
- 9 Каков порядок неполной разборки и сборки АК-74, АКС-74У?
- 10 Каков порядок осмотра АК в собранном виде?
- 11 Каков порядок осмотра АК в разобранном виде?
- 12 Каков порядок и содержание осмотра частей принадлежности к АК?
- 13 Указать назначение основных частей и механизмов автомата Калашникова АК-74.

14 Указать назначение основных частей и механизмов автомата Калашникова АКС-74У

15 Перечислить наименование задержек при стрельбе из АК.

16 Указать причины и способы устранения задержки «Осечка».

17 Указать причины и способы устранения задержки «Утыкание патрона».

18 Указать причины и способы устранения задержки «Неподача патрона».

19 Указать причины и способы устранения задержки «Неизвлечение гильзы».

20 Указать причины и способы устранения задержки «Прихват или неотражение гильзы».

21 Какие нормативы выполняются с использованием автомата Калашникова?

6 9 мм пистолет-пулемет ПП-91 «Кедр»

6.1 Назначение, боевые свойства, принцип работы автоматики и ТТХ 9мм пистолета-пулемета ПП-91 «Кедр»

9мм пистолет-пулемет ПП-91 «Кедр» конструкции Е. Драгунова является индивидуальным оружием нападения и защиты и предназначен для поражений целей на дальности до 50 метров.

Пистолет-пулемет ПП-91 «Кедр» (рисунок 16) состоит на вооружении подразделений органов внутренних дел и частей ВВ МВД РФ. Для стрельбы из пистолета-пулемета используется 9мм патроны к пистолету Макарова (в ОВД - 9×18 мм ППО).



Рисунок 16 – Общий вид пистолета-пулемета ПП-91 «Кедр»

Тактико-технические характеристики указаны в таблице 6.

Таблица 6

Калибр, мм	9
Патрон, мм	9×18
Начальная скорость пули, м/с	310
Прицельная дальность, м	50
Емкость магазина, шт	20, 30
Боевая скорострельность, выстр./мин.:	
- одиночным огнем	до 40
- очередями	до 100
Темп стрельбы, выстр./мин	800-850
Длина, мм	
с откинутым прикладом	530
со сложенным прикладом	305
Длина, мм	
Ствола	120
Прицельной линии	213
Ширина, мм	54
Вес с неснаряженным магазином, кг:	
- на 20 патронов	1,54
- на 30 патронов	1,57
Вес со снаряженным магазином, кг	
- на 20 патронов	1,74
- на 30 патронов	1,87
Вес патрона, г	10
Вес пули, г	6,1
Режим огня	одиночный или автоматический

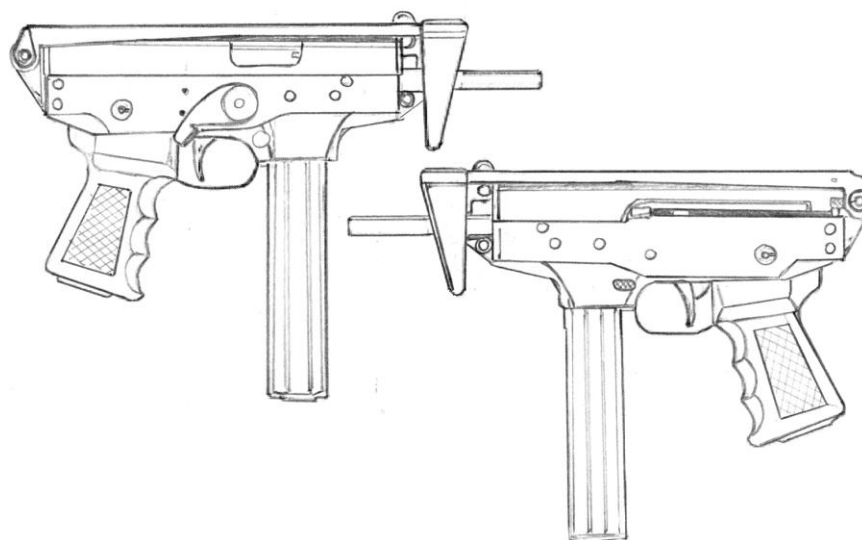
Принцип работы автоматики ПП-91 «Кедр» основан на использовании энергии отдачи свободного затвора. Он является таким автоматическим оружием, из которого можно вести огонь очередями и одиночными выстрелами. Такое оружие называется самострельным.

## 6.2 Общее устройство ПП -91, принадлежности к нему

Пистолет-пулемет ПП-91 «Кедр» состоит из следующих основных частей в соответствии с рисунком 17:

- ствола со ствольной коробкой, прицельными приспособлениями, пистолетной рукояткой и прикладом;
- крышки ствольной коробки;
- затвора с ударником и выбрасывателем;
- ударно-спускового механизма;
- возвратного механизма;
- предохранителя-переводчика.

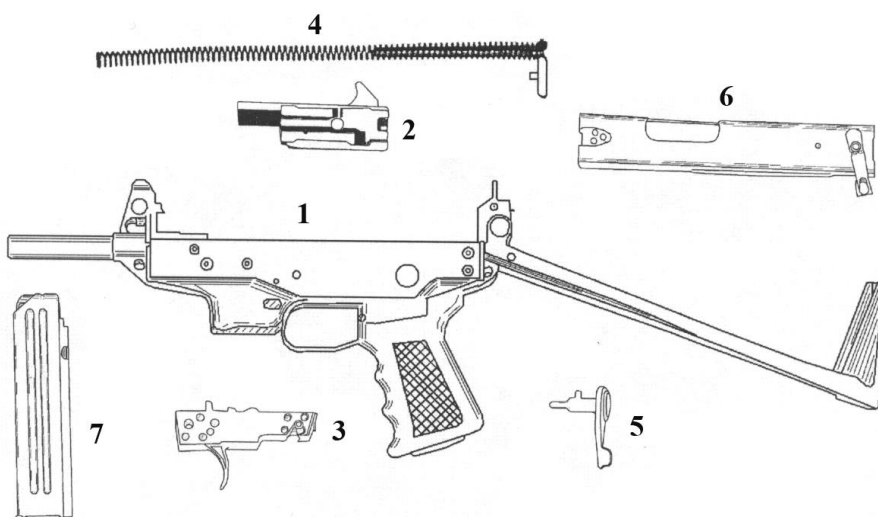

- |  |                               |
|--|-------------------------------|
| 1 - ствол со ствольной коробкой, прицельным приспособлением, пистолетной рукояткой и прикладом | 3 - ударно-спусковой механизм |
| 2 - затвор   | 5 - предохранитель переводчик |
| 4 - возвратный механизм  | 7 - магазин                   |
| 6 - крышка ствольной коробки   |                               |

Рисунок 17

В принадлежность к пистолету-пулемету входят: чехол для переноски с плечевым ремнем, протирка, выколотка, ключ для регулировки мушки, масленка, дополнительный магазин.

### 6.3 Неполная разборка и сборка

Неполная разборка производится для чистки, смазки и осмотра автомата.

При разборке и сборке необходимо соблюдать следующие правила:

- разборку и сборку производить на столе или скамейке, а в поле на чистой подстилке;

- части и механизмы класть в порядке разборки, обращаться с ними осторожно, не допускать излишних усилий и резких ударов;

- при сборке обращать внимание на нумерацию частей, чтобы не перепутать их с частями других пистолетов.

Неполная разборка производится в следующей последовательности

1 Отделить магазин (обхватив магазин пальцами правой руки, большим пальцем отжать защелку магазина до упора и поступательным движением извлечь магазин из направляющей горловины).

2 Проверить оружие на незаряженность (перевести флажок предохранителя в положение для одиночной стрельбы, отвести затвор в крайнее заднее положение и, осмотрев патронник, отпустить затвор; произвести контрольный спуск курка с боевого взвода).

3 Перевести приклад в боевое положение (нажать указательным пальцем правой руки на защелку приклада, размещенную в его затыльнике, повернуть приклад до фиксации).

4 Отделить крышку ствольной коробки (повернуть защелку на 90° в любую сторону, приподнять задний конец крышки и движением назад вывести ее передний конец из паза на вкладыше).

5 Отделить возвратный механизм (взявшись большим и указательным пальцами за выступы, движением вперед вывести их из зацепления со ствольной коробкой, приподнять основание механизма сквозь пазы ствольной коробки и, повернув на  $180^\circ$  относительно оси возвратной пружины, извлечь пружину из направляющего канала затвора).

6 Отделить затвор (отвести затвор в крайнее заднее положение и движением вверх извлечь его из ствольной коробки).

7 Отделить предохранитель-переводчик (установить флажок в вертикальное положение и движением вправо отделить его от ствольной коробки).

8 Отделить ударно-спусковой механизм (приподнять передний его конец сначала примерно на  $45^\circ$ , а затем на  $90^\circ$  и движением вперед вывести цапфы упора боевой пружины из пазов ствольной коробки, слегка повернув механизм вокруг вертикальной оси, извлечь его из ствольной коробки).

Сборка после неполной разборки производится в обратной последовательности.

Проверка правильности сборки пистолета после неполной разборки производится в следующем порядке:

- перевести предохранитель-переводчик в положение «одиночная стрельба»;

- отвести затвор в крайнее заднее положение и отпустить его – затвор, продвинувшись несколько вперед, должен остановиться остановом;

- извлечь магазин из направляющей горловины;

- отвести затвор в крайнее заднее положение и отпустить – затвор должен возвратиться в крайнее переднее положение, курок – встать на боевой взвод;

- вставить магазин в направляющую горловину ствольной коробки;

- перевести предохранитель-переводчик в положение «предохранение» - при этом ось предохранителя-переводчика должна заблокировать спусковой крючок, а останова затвора – зафиксировать затвор в переднем положении.

### Контрольные вопросы

- 1 Чем является и для чего предназначен 9 мм пистолет-пулемет ПП-91 «Кедр»?
- 2 Какие боеприпасы используются для стрельбы из ПП-91 «Кедр»?
- 3 Назвать боевые свойства ПП-91 «Кедр» и указать их величины.
- 4 Назвать весовые данные ПП-91 «Кедр» и указать их величины.
- 5 Назвать линейные данные ПП-91 «Кедр» и указать их величины.
- 6 На чем основана работа автоматики 9 мм пистолет-пулемет ПП-91 «Кедр»?
- 7 Перечислить наименование основных частей и механизмов ПП-91 «Кедр».
- 8 Перечислить принадлежности к ПП-91 «Кедр».
- 9 Каков порядок неполной разборки ПП-91 «Кедр»?
- 10 Каков порядок сборки после неполной разборки ПП-91 «Кедр»?

7 Действие с оружием по подаваемым командам. Уход за оружием.  
Порядок и условия выполнения упражнений КС

#### 7.1 Действия с оружием по подаваемым командам

Боеприпасы сотрудникам выдаются раздатчиком боеприпасов по команде руководителя стрельбы. Сотрудник, получив боеприпасы, осматривает их и докладывает раздатчику боеприпасов об их получении и осмотре, например: «Сержант полиции Иванов три боевых патрона получил и осмотрел». При наличии замечаний по целостности или качественному состоянию боеприпасов

сотрудник докладывает о них раздатчику боеприпасов. В зависимости от условий выполнения упражнения на исходном рубеже могут подаваться команды: «Магазин снарядить», «Вперед», «На огневой рубеж шагом (бегом) марш». По команде руководителя (помощника руководителя) стрельб сотрудники выдвигаются на огневой рубеж, принимают исходное положение для выполнения упражнения и докладывают о готовности к стрельбе (гранатометанию), например: «Сержант полиции Иванов к стрельбе (гранатометанию) готов».

При стрельбе в ограниченное время по истечении времени выполнения упражнения, а также в случае необходимости временного прекращения ведения огня подается команда «Стой, прекратить огонь». По этой команде сотрудник прекращает стрельбу и ставит оружие на предохранитель. Для продолжения стрельбы подается команда «Огонь», по которой сотрудник снимает оружие с предохранителя и продолжает стрельбу.

Действия с оружием по подаваемым командам, как указано в таблице 7:

Таблица 7

При стрельбе из пистолета	
Команда	Действие сотрудников
«Магазин (магазины) снарядить»	Согласно условиям выполнения упражнения сотрудник снаряжает магазин необходимым количеством патронов и удерживает его в руке. При снаряжении сотрудником нескольких магазинов один из них вставляется в карман кобуры для запасного магазина (подсумок для размещения магазинов к пистолету), другой удерживается в руке или убирается в карман форменной одежды.
«На огневой рубеж шагом (бегом) марш»	По команде руководителя (помощника руководителя) стрельб сотрудники выдвигаются на огневой рубеж, принимают исходное положение для выполнения упражнения.
«Приготовиться к стрельбе»	Сотрудник: <ul style="list-style-type: none"> <li>- извлекает пистолет из кобуры,</li> <li>- проверяет отсутствие патрона в патроннике;</li> <li>- опробует ударно-спусковой механизм оружия, производя несколько выстрелов вхолостую в направлении мишени (при этом курок взводится свободной рукой после каждого выстрела);</li> <li>- включает предохранитель и убирает оружие в кобуру.</li> </ul> При проведении контрольных стрельб команда «Приготовиться к стрельбе» не подается.
«Заряжай»	В зависимости от условий выполнения упражнения сотрудник: <ul style="list-style-type: none"> <li>- не полностью извлекая пистолет из кобуры, вставляет снаряженный магазин в основание рукоятки пистолета;</li> <li>- убирает пистолет в кобуру и застегивает ее (если предусмотрено конструкцией кобуры).</li> </ul>

Продолжение таблицы 7

	<p>либо:</p> <ul style="list-style-type: none"> <li>- извлекает пистолет из кобуры;</li> <li>- вставляет снаряженный магазин в основание рукоятки пистолета;</li> <li>- убирает пистолет в кобуру и застегивает ее (если предусмотрено конструкцией кобуры).</li> </ul> <p>После заряжания оружия докладывает о готовности к стрельбе.</p>
<p>«Огонь» («Вперед», «К бою»)</p>	<p>Согласно условиям выполнения упражнения сотрудник:</p> <ul style="list-style-type: none"> <li>- при необходимости выдвигается на огневой рубеж;</li> <li>- извлекает пистолет из кобуры (если пистолет находится в кобуре);</li> <li>- выключает предохранитель;</li> <li>- досылает патрон в патронник и ведет прицельный огонь.</li> </ul> <p>По окончании стрельбы сотрудник:</p> <ul style="list-style-type: none"> <li>- убирает палец со спускового крючка;</li> <li>- удерживая оружие в руке в направлении мишени, становится лицом к мишени и докладывает об окончании стрельбы, например: «Сержант полиции Иванов стрельбу (гранатометание закончил)». При этом затвор находится в крайнем заднем положении на затворной задержке.</li> </ul> <p>Далее по команде руководителя (помощника руководителя) стрельб сотрудник выполняет действия по команде "Оружие к осмотру".</p> <p>Если по окончании стрельбы затвор не встал в крайнее заднее положение на затворную задержку, сотрудник включает предохранитель и поднимает свободную руку.</p> <p>Далее по команде руководителя (помощника руководителя) стрельб сотрудник выполняет действия по команде "Разряжай".</p>
<p>«Стой, прекратить огонь»</p>	<p>Сотрудник прекращает стрельбу и ставит оружие на предохранитель.</p> <p>Для продолжения стрельбы подается команда «Огонь», по которой сотрудник снимает оружие с предохранителя и продолжает стрельбу.</p>
<p>«Разряжай»</p>	<p>Сотрудник:</p> <ul style="list-style-type: none"> <li>- удерживая пистолет в направлении мишени, извлекает магазин из основания рукоятки и удерживает магазин в руке (либо убирает его в карман форменного обмундирования, либо кладет его на подставку, либо убирает в карман кобуры для запасного магазина);</li> <li>- проверяет отсутствие патрона в патроннике, для чего выключает предохранитель;</li> <li>- отводит затвор назад и осматривает патронник;</li> <li>- возвращает затвор в переднее положение;</li> <li>- включает предохранитель и убирает оружие в кобуру.</li> </ul> <p>В случае выпадения патрона из патронника:</p> <ul style="list-style-type: none"> <li>- докладывает об этом руководителю (помощнику руководителя) стрельб и по его команде поднимает выпавший патрон.</li> <li>- извлекает патрон (патроны) из магазина (магазинов (при их наличии) и удерживает патрон (патроны) в руке (либо убирает боеприпасы в карман форменного обмундирования, либо кладет их на подставку);</li> <li>- извлекает пистолет из кобуры;</li> <li>- вставляет магазин в основание рукоятки;</li> <li>- второй магазин удерживает в руке (либо убирает его в карман форменного обмундирования, либо кладет на подставку, либо убирает в карман кобуры для запасного магазина).</li> </ul> <p>Пистолет удерживается направленным в сторону мишени до команды "Оружие к осмотру".</p>

Продолжение таблицы 7

«Оружие к осмотру»	<p>Сотрудник извлекает магазин из основания рукоятки пистолета. Если перед командой "Оружие к осмотру" подавалась команда "Разряжай" сотрудник:</p> <ul style="list-style-type: none"> <li>- удерживая пистолет в направлении мишени, выключает предохранитель;</li> <li>- отводит затвор назад и ставит его на затворную задержку;</li> <li>- вкладывает магазин под большой палец руки, удерживающей оружие, впереди предохранителя так, чтобы подаватель магазина был на 2 - 3 см выше верхнего среза затвора, и предъявляет пистолет и магазин к осмотру.</li> </ul> <p>Если при стрельбе использовалось несколько магазинов, то все магазины представляются к осмотру.</p>
«Осмотрено»	<p>Сотрудник:</p> <ul style="list-style-type: none"> <li>- берет магазин (магазины) в свободную от удержания пистолета руку;</li> <li>- снимает затвор с затворной задержки;</li> <li>- производит спуск курка в направлении мишени;</li> <li>- включает предохранитель;</li> <li>- вставляет магазин в основание рукоятки;</li> <li>- убирает пистолет в кобуру (при наличии нескольких магазинов другой убирается в карман для запасного магазина кобуры (подсумок для размещения магазинов к пистолету) либо в карман форменного обмундирования);</li> <li>- застегивает ее (если предусмотрено конструкцией кобуры);</li> <li>- становится лицом в направлении мишеней.</li> </ul>
«Смена к мишеням шагом (бегом) – марш»	<p>Сотрудники выдвигаются на рубеж осмотра мишеней;</p> <p>После осмотра мишеней сотрудники поочередно докладывают руководителю (помощнику руководителя) стрельб о результатах выполнения упражнения, например: «Сержант полиции Иванов поразил мишень тремя пулями – оценка «удовлетворительно».</p>
При стрельбе из автомата(пистолета-пулемета)	
«Магазин (магазины) снарядить»	<p>Согласно условиям выполнения упражнения сотрудник должен снарядить магазин необходимым количеством патронов и убрать его (их) в сумку для магазинов..</p>
«На огневой рубеж шагом (бегом) марш»	<p>По команде руководителя (помощника руководителя) стрельб сотрудники выдвигаются на огневой рубеж, принимают исходное положение для выполнения упражнения.</p>
«Приготовиться к стрельбе»	<p>Сотрудник должен:</p> <ul style="list-style-type: none"> <li>- проверить автомат на отсутствие патрона в патроннике;</li> <li>- опробовать ударно-спусковой механизм, производя несколько выстрелов вхолостую в направлении мишени;</li> <li>- включить предохранитель и взять автомат в положение "На ремень".</li> </ul> <p>При проведении контрольных стрельб команда «Приготовиться к стрельбе» не подается.</p>
«Заряжай»	<p>Сотрудник должен:</p> <ul style="list-style-type: none"> <li>- взять автомат в левую (правую) руку из положения "На ремень" (при стрельбе из автомата со складывающимся прикладом откинуть его, у ручного пулемета установить сошку);</li> <li>- присоединить снаряженный магазин;</li> <li>- удерживая оружие в направлении мишени, доложить о готовности к стрельбе.</li> </ul>
«Огонь» («Одиночными - огонь», «Короткими	<p>Согласно условиям выполнения упражнения сотрудник:</p> <ul style="list-style-type: none"> <li>- при необходимости должен выдвинуться на огневой рубеж;</li> <li>- установить переводчиком требуемый вид огня;</li> <li>- дослать патрон в патронник и вести прицельный огонь.</li> </ul>

Продолжение таблицы 7

<p>очередями - огонь», «Вперед», «К бою»)</p>	<p>По окончании стрельбы сотрудник должен:</p> <ul style="list-style-type: none"> <li>- самостоятельно убирать палец со спускового крючка</li> <li>- удерживая оружие в руке в направлении мишени, включить предохранитель;</li> <li>- перевести оружие в положение "На ремень" (при стрельбе из положения лежа опустить оружие на землю);</li> <li>- доложить об окончании стрельбы. У автомата, в котором поизрасходовании патронов затвор (затворная рама) находится в крайнем заднем положении, предохранитель не следует включать до команды "Осмотрено", при этом оружие необходимо удерживать в направлении мишени.</li> </ul>
<p>«Стой, прекратить огонь»</p>	<p>Сотрудник прекращает стрельбу и ставит оружие на предохранитель. Для продолжения стрельбы подается команда «Огонь», по которой сотрудник снимает оружие с предохранителя и продолжает стрельбу.</p>
<p>«Разряжай»</p>	<p>Сотрудник, удерживая автомат в направлении мишени, должен отсоединить магазин и убрать его в сумку для магазинов (либо положить на землю (бруствер, подставку), проверить отсутствие патрона в патроннике, для чего:</p> <ul style="list-style-type: none"> <li>- выключить предохранитель;</li> <li>- отвести затвор (затворную раму) назад и осмотреть патронник;</li> <li>- вернуть затвор (затворную раму) в переднее положение;</li> <li>- включить предохранитель.</li> </ul>
	<p>В случае выпадения патрона из патронник:</p> <ul style="list-style-type: none"> <li>- доложить об этом руководителю (помощнику руководителя) стрельб и по его команде поднять выпавший патрон;</li> <li>- извлечь патрон (патроны) из магазина (магазинов (при их наличии));</li> <li>- удерживать патрон (патроны) в руке (или убрать боеприпасы в карман форменного обмундирования либо положить их на землю (бруствер, подставку).</li> <li>- присоединить магазин, второй магазин (при его наличии) удерживать в руке (или убрать его в сумку для магазинов подавателем вверх либо положить на землю (бруствер, подставку)</li> <li>- удерживать автомат в направлении мишени до команды "Оружие к осмотру".</li> </ul>
<p>«Оружие к осмотру»</p>	<p>Сотрудник, удерживая автомат в направлении мишени, должен:</p> <ul style="list-style-type: none"> <li>- отсоединить магазин и взять его в левую руку подавателем вверх (либо положить его возле автомата подавателем к проверяющему на землю (бруствер, подставку);</li> <li>- прихватить цевье автомата левой рукой вместе с магазином;</li> <li>- снять автомат с предохранителя;</li> <li>- отвести правой рукой затвор (затворную раму) назад и предъявить автомат и магазин к осмотру, при этом подаватель магазина должен быть на 2 - 3 см выше верхнего среза крышки ствольной коробки.</li> </ul> <p>У автомата, в котором поизрасходовании патронов затвор (затворная рама) находится в крайнем заднем положении, сотрудник должен отсоединить магазин и предъявить автомат и магазин к осмотру.</p> <p>Если при стрельбе использовалось несколько магазинов, то все магазины необходимо представить к осмотру.</p>
<p>«Осмотрено»</p>	<p>Сотрудник должен:</p> <ul style="list-style-type: none"> <li>- отпустить затвор (затворную раму);</li> <li>- произвести спуск курка в сторону мишени;</li> <li>- включить предохранитель;</li> </ul>

## Продолжение таблицы 7

	<p>- убрать магазин (магазины) в сумку для магазинов подавателем вверх.</p> <p>При стрельбе из автомата со складывающимся прикладом сложить его, у ручного пулемета свести ноги сошки.</p> <p>При стрельбе из положения лежа, с колена по командам "Смена", "Встать" стать лицом к мишеням. Самостоятельно перевести оружие в положение "На ремень".</p>
«Смена к мишеням шагом (бегом) – марш»	<p>Сотрудники:</p> <p>- выдвигаются на рубеж осмотра мишеней;</p> <p>- после осмотра мишеней сотрудники поочередно докладывают руководителю (помощнику руководителя) стрельб о результатах выполнения упражнения, например: «Сержант полиции Иванов поразил мишень тремя пулями – оценка «удовлетворительно».</p>

### 7.2 Уход за оружием, его хранение и сбережение при несении службы

Пистолет должен быть всегда в исправном состоянии. Хранение пистолета и принадлежности возлагается на сотрудника, вооруженного пистолетом, который обязан бережно обращаться с пистолетом и ежедневно осматривать его.

В подразделении пистолеты хранятся незаряженными и вынутыми из кобур в шкафах или ящиках с гнездами. Запасные магазины хранятся в гнездах рядом с пистолетами. При кратковременном расположении или командировках пистолет хранится при себе. При переездах по железной дороге и на машинах пистолет необходимо носить в кобуре на ремне, который должен быть прочно пристегнут и правильно подогнан, чтобы кобура не ударялась о твердые предметы.

Для предупреждения раздутия или разрыва ствола при стрельбе запрещается затыкать или закрывать чем-либо канал ствола.

Во всех случаях, не связанных со стрельбой, флажок предохранителя должен быть в положении «предохранение». При постановке предохранителя в положение «огонь» или «предохранение» флажок предохранителя должен быть поставлен в крайнее нижнее или крайнее верхнее положение. Если при необходимости пистолет будет вложен в сырую кобуру, то при первой же

возможности необходимо вынуть пистолет из кобуры, обтереть, смазать его и просушить кобуру.

Патроны должны храниться в сухом месте и по возможности должны быть прикрыты от солнечных лучей, при обращении с ними следует не допускать повреждений, оберегать их от ударов, влаги, грязи и т.д.

Автомат хранится всегда разряженным, при этом магазин отделен, курок спущен, переводчик на предохранителе, прицел установлен на деление «П». Автомат снимается с предохранителя только перед заряданием и перед стрельбой.

Сотрудник обязан всегда содержать автомат чистым и в полной исправности, обращаться с ним бережно и осматривать его. При проверке работы ударно-спускового механизма не производить излишних спусков курка.

При казарменном и лагерном расположении автомат хранится в пирамиде; в особом отделении той же пирамиды хранятся магазины, сумки для магазинов, масленка и чехол для автомата. Сумка для магазинов, ремень и чехол должны храниться чистыми и сухими.

При временном расположении в каком-либо здании автомат хранить в сухом месте в удалении от дверей, печей и нагревательных приборов. В боевой обстановке автомат держать при себе (в руках).

При движении на занятия и на походе автомат переносится на ремне в положении «на ремень», «за спину» и «на грудь». Ремень должен быть подогнан так, чтобы автомат не ударялся о твердые предметы снаряжения. Автомат переносится с присоединенным магазином и, как правило, со сложенным прикладом. Остальные магазины находятся в сумке. Во время перерывов между занятиями, а также на привалах автомат находится у сотрудника на ремне или в руках, а у гранатометчика в положении «на грудь».

При передвижении на автомобилях, бронетранспортерах и боевых машинах автомат находится в укладке. При перевозке по железным дорогам или водным путям автоматы устанавливаются в специальной пирамиде, а также

автомат можно держать в руках или положить на полку так, чтобы он не мог упасть или получить повреждение.

Для предупреждения раздутия или разрыва ствола запрещается чем-либо затыкать канал ствола. Автомат следует оберегать от попадания в канал ствола воды. В случае попадания в канал ствола воды следует перед началом стрельбы оттянуть подвижные части назад при положении автомата дульной частью ствола вниз и несколько раз встряхнуть автомат; при этом вода вытечет из канала ствола.

Патроны должны храниться в сухом месте и по возможности закрытыми от солнечных лучей.

Обращаться с патронами надо бережно, оберегать их от повреждений, влаги и грязи. Смазывать патроны запрещается. Утеря патронов не допускается.

### 7.3 Порядок и условия выполнения упражнений КС

Курс стрельб (КС) – это перечень упражнений стрельбы (гранатометания) из различных видов боевого ручного стрелкового оружия, состоящего на вооружении в ОВД (пистолета, пистолета-пулемета, автомата, снайперской винтовки и т.д.).

Упражнения Курса стрельб являются средствами обучения и совершенствования техники и тактики стрельбы и составляют основу стрелковой подготовки обучающихся. Кроме этого они составляют технический и тактический компонент боевой готовности к применению оружия при выполнении оперативно-служебных задач. Ряд упражнений определяются, как контрольные. По результатам их выполнения осуществляется оценка уровня огневой подготовленности.

Содержание каждого упражнения Курса стрельб включает в себя: порядковый номер, наименование, условия, порядок выполнения и оценку.

Наименование упражнения обозначает определенный вид (технику) стрельбы или технико-тактическую задачу, например: «Скоростная стрельба с места по неподвижной цели», «Скоростная стрельба с разворотом и переносом огня по фронту», «Скоростная выборочная стрельба из-за укрытия с выбором цели».

Условиями выполнения упражнений Курса стрельб являются:

- цель (цели), как правило, это определенная мишень или зона поражения в мишени, например: «Грудная фигура с кругами», «Специальная поясная фигура». Зона поражения – рука с оружием (темный фон);

- расстояние до цели (огневой или огневые рубежи), как правило, несколько метров, десятков или сотен метров в зависимости от вида оружия;

- количество патронов;

- время на стрельбу;

- положение для стрельбы (стоя, с колена, лежа) или несколько положений.

Порядок выполнения упражнения представляет из себя описание всех действий стреляющего с оружием в соответствии с условиями упражнения. Оценка определяется по количеству попаданий (пробоин) в цель или указанную зону поражения, либо по количеству набранных очков. В упражнениях с ограничением по времени, а также в упражнениях с использованием мишеней, изображающих преступника с заложником определяются условия, при которых упражнение считается не выполненным. Это превышение времени, отведенного на выполнение упражнения и поражение части мишени обозначающую заложника или зоны, обозначающую жизненно важные органы.

### Контрольные вопросы

- 1 Какие команды подаются при стрельбе из пистолета?
- 2 Какие команды подаются при стрельбе из автомата?
- 3 Каков порядок действий сотрудника по команде «Приготовиться к

стрельбе» при стрельбе из пистолета?

4 Каков порядок действий сотрудника по команде «Заряжай» при стрельбе из пистолета?

5 Каков порядок действий сотрудника по команде «Огонь» при стрельбе из пистолета?

6 Каков порядок действий сотрудника по команде «Стой, прекратить огонь» при стрельбе из пистолета?

7 Каков порядок действий сотрудника по команде «Разряжай» при стрельбе из пистолета?

8 Каков порядок действий сотрудника по команде «Оружие к осмотру» при стрельбе из пистолета?

9 Каков порядок действий сотрудника по команде «Осмотрено» при стрельбе из пистолета?

10 Каков порядок действий сотрудника по команде «Приготовиться к стрельбе» при стрельбе из автомата?

11 Каков порядок действий сотрудника по команде «Заряжай» при стрельбе из автомата?

12 Каков порядок действий сотрудника по команде «Огонь» при стрельбе из автомата?

13 Каков порядок действий сотрудника по команде «Разряжай» при стрельбе из автомата?

14 Каков порядок действий сотрудника по команде «Оружие к осмотру» при стрельбе из автомата?

15 Каков порядок действий сотрудника по команде «Осмотрено» при стрельбе из автомата?

16 Каков порядок действий сотрудника по команде «Смена к мишеням шагом (бегом) – марш»?

17 Как осуществляется хранение пистолетов в подразделении?

18 Как осуществляется хранение автоматов в подразделении?

- 19 Как осуществляется хранение патронов в подразделении?
- 20 Назовите условия выполнения упражнений стрельбы.
- 21 Как определяется оценка в упражнениях стрельбы?

## 8 Основы техники полицейской стрельбы

### 8.1 Общие положения

Производство выстрела состоит из выполнения отдельных самостоятельных элементов техники стрельбы: хвата, изготовления, прицеливания, регуляции дыхания и управления спуском курка.

Хват – это способ удержания оружия в руке (руках), при производстве выстрела (ведения огня).

Изготовка – это наиболее устойчивое и мобильное расположение частей тела стрелка при производстве выстрела (ведении огня).

Прицеливание – это правильное расположение частей прицельного приспособления оружия на линии прицеливания.

Регуляция дыхания заключается в задержке дыхания на полувывдохе (полувдохе) во время стрельбы.

Управление спуском курка – это комплекс последовательных воздействий указательным пальцем на спусковой крючок для спуска курка с боевого взвода при производстве выстрела. Состоит из трех фаз: нажатие, удержание, отпускание.

Правила и способы выполнения элементов техники стрельбы будут зависеть от вида стрельбы и внешних факторов оперативной обстановки. В настоящее время существует множество классификаций стрельбы. Для профессиональной деятельности полицейского наиболее приемлемой будет классификация стрельбы по ее назначению.

Виды стрельбы по назначению:

- стрельба на предупреждение;
- стрельба на задержание;
- стрельба на поражение.

Тактика полицейской стрельбы состоит из индивидуальных технико-тактических действий (например: выдвижение на огневую позицию, смена огневых позиций, положений для стрельбы, перемещения с обнаженным оружием, стрельба с использованием различных укрытий и т.д.) и групповых технико-тактических действий (например: взаимодействие с напарником, взаимодействие в составе группы).

## 8.2 Техника стрельбы из пистолета

### Хваты

Способ удержания пистолета одной рукой. При правильном хвате рукоятка пистолета вставляется в «вилку», образуемую большим и указательным пальцами руки, удерживающей оружие, а ее тыльная часть упирается в мышцу большого пальца и частично в мышцы нижней части ладони в соответствии с рисунком 18.



Рисунок 18

С правой стороны рукоятка охватывается серединой ладони, а с передней стороны — средним, безымянным пальцами и мизинцем. С левой стороны рукоятка охватывается большим пальцем, который выпрямлен и направлен вдоль затвора пистолета, при таком положении он создает хорошую опору рукоятки с левой стороны в соответствии с рисунком 19. Средний, безымянный и мизинец выполняют основную роль в удержании пистолета, они должны касаться друг друга и плотно облегать рукоятку, но при этом сильно не сжимая ее. Средний палец должен упираться в спусковую скобу, что способствует лучшему восприятию веса оружия.



Рисунок 19

При стрельбе с левой руки хватка пистолета воспроизводится зеркально.

Указательный палец не должен участвовать в удержании оружия. Его единственная роль — нажим на спусковой крючок. Он должен лежать третьей фалангой или первым суставом на спусковом крючке (в зависимости от длины пальца). Отсчет суставов принято начинать от центра тела к периферии. По возможности указательный палец не должен касаться оружия справа.

Положение пистолета в руке должно быть всегда постоянным.

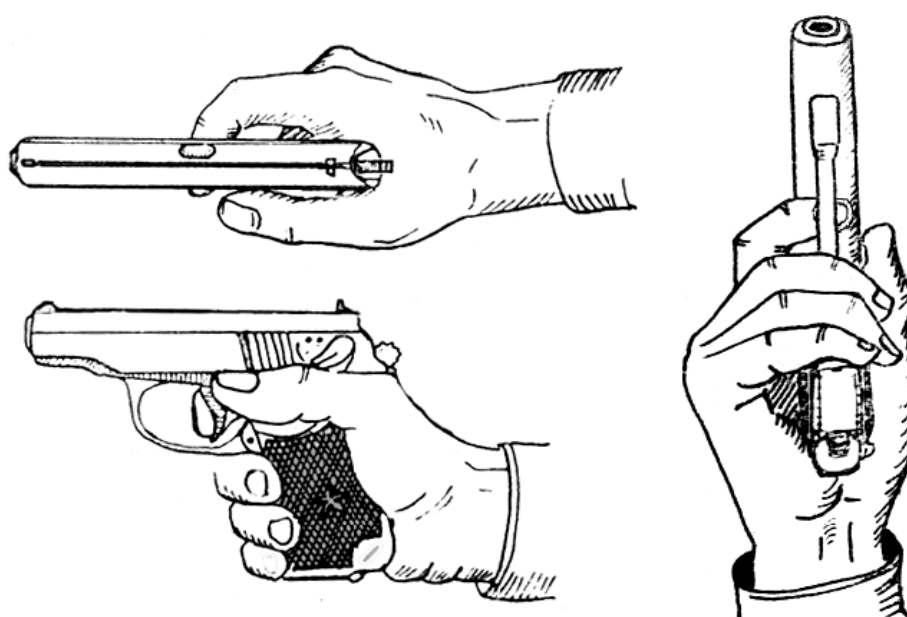
Способ удержания пистолета двумя руками в соответствии с рисунком 20. При удержании пистолета двумя руками (с поддержкой второй руки) дополнительно обхват пальцами левой руки пальцев правой руки, удерживающий пистолет на 40-60% увеличивает силы противодействия отдачи и подбросу оружия. Для этого большой палец правой руки убирается с рукоятки пистолета в сторону, а на его место укладывается основание большого пальца левой руки (при этом значительно увеличивается усилие прижима за счет увеличения площади опоры). Недействующий большой палец правой руки отводится влево во избежание травм при окате затвора и укладывается на основание большого пальца левой руки. Мизинец и безымянный пальцы левой руки укладываются на мизинец и безымянный палец правой руки для увеличения силы противодействия подбросу ствола пистолета («проворачивание» пистолета вверх относительно центра массы оружия). Большое значение для меткости стрельбы имеет и правильное усилие удержания оружия (хватки), которое зависит от веса оружия, натяжения спускового крючка, выполняемого вида стрельбы (медленная, скоростная), условий стрельбы, а также физической подготовки и психологического состояния стреляющего.



Рисунок 20

### Изготовки

Изготовки для стрельбы определяются положением для стрельбы.

Изготовки для стрельбы стоя:

- классическая (спортивная) в соответствии с рисунком 21;



Рисунок 21

- фронтальная(высокая) в соответствии с рисунком 22;

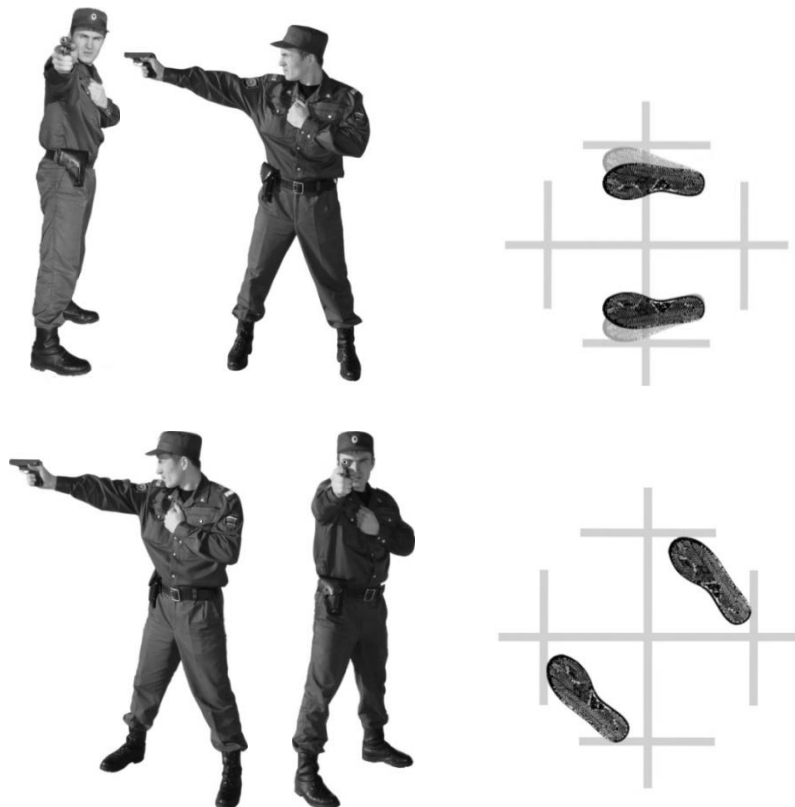

Рисунок 22

- фронтальная(средняя) в соответствии с рисунком 23;



Рисунок 23

- штурмовая в соответствии с рисунком 24;



Рисунок 24

- односторонняя: левосторонняя, правосторонняя в соответствии с рисунком 25;



Рисунок 25

Изготовки для стрельбы с колена:

- с удержанием пистолета одной рукой в соответствии с рисунком 26;



Рисунок 26

- с удержанием пистолета двумя руками в соответствии с рисунком 27;



Рисунок 27

Изготовки для стрельбы лежа:

- лежа с руки в соответствии с рисунком 28;



Рисунок 28

- лежа с руки (с использованием запястья в виде упора) в соответствии с рисунком 29;

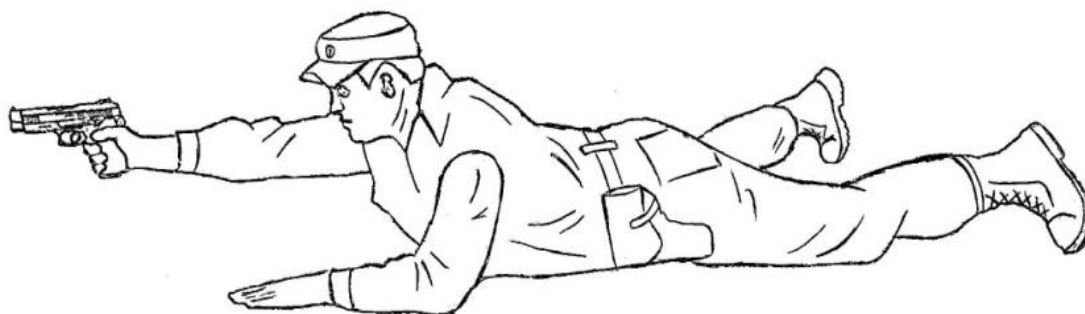

Рисунок 29

- лежа с двух рук с опорой на один локоть в соответствии с рисунком 30;

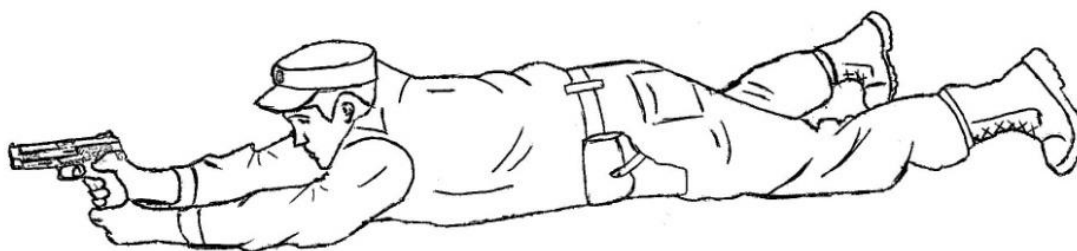

Рисунок 30

- лежа с двух рук с опорой на локти в соответствии с рисунком 31;



Рисунок 31

## Прицеливание

Точность прицеливания является одним из решающих факторов, определяющих качество стрельбы.

В первую очередь необходимо определиться с таким понятием, как ровная мушка.

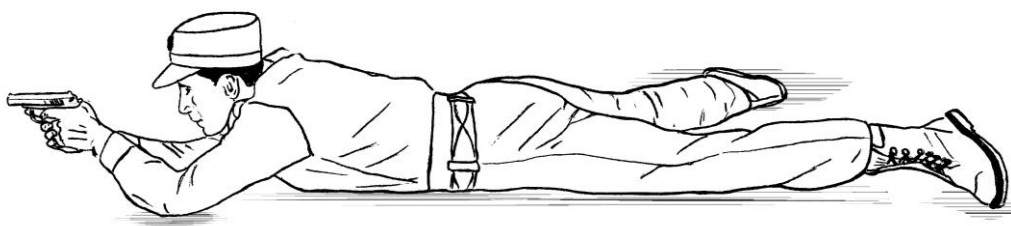
Ровная мушка — это видимое расположение прицельных приспособлений, при котором верхний край мушки и верхний край целика находятся на одной горизонтальной линии, а просветы между мушкой и боковыми гранями целика одинаковы в соответствии с рисунком 32.



Рисунок 32

Особенно важно правильно распределить внимание при прицеливании. Человеческий глаз не может одновременно четко видеть два или несколько предметов, находящихся на разном расстоянии. При прицеливании стрелку придется контролировать мушку, целик с прорезью и мишень, а четко сфокусированным может быть только один из предметов. Поэтому при прицеливании глаз фокусируется так, чтобы наиболее четко видеть мушку, менее четко — целик с прорезью и еще менее четко — мишень в соответствии с рисунком 33.

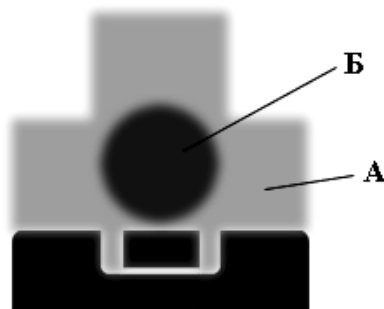

а - грудная мишень; б - спортивная мишень

Рисунок 33

Эта относительная четкость должна сохраняться при стрельбе по любой цели. Основное внимание при стрельбе с открытым прицелом следует сосредоточивать на ровной мушке в прорези целика, несколько пренебрегая положением мушки относительно района прицеливания.

#### Регуляция дыхания

Известно, что во время прицеливания стреляющий стремится придать туловищу и оружию наилучшую устойчивость, в связи с чем возникает необходимость временно задержать дыхание, так как дыхание сопровождается ритмичным движением грудной клетки, живота, плечевого пояса, что вызывает смещение и колебания оружия, при которых невозможно произвести точный выстрел.

От правильной постановки дыхания стрелка зависит не только результат каждого выстрела, но и успешное выполнение всего упражнения в целом. Наиболее продолжительную задержку дыхания можно произвести на вдохе, а не на выдохе. Следовательно, суммарная задержка дыхания на вдохах менее отрицательно сказывается на общем состоянии организма стрелка, так как он испытывает меньшее кислородное голодание. Человек без особого труда, не связанного с неприятными ощущениями, может задержать дыхание на 12-15 секунд. Этого времени вполне достаточно для производства выстрела. Однако задержка дыхания на вдохе (полувдохе) более благоприятно сказывается на

устойчивости и общем состоянии стрелка, чем задержка дыхания на выдохе (полувыдохе). Если стрельба ведется скоростная, то задержка дыхания осуществляется на время производства нескольких выстрелов.

### Управление спуском курка

Для выполнения меткого выстрела нажим на спусковой крючок как элемент техники имеет решающее значение. Какими бы удачными ни были изготовление стрелка и прицеливание, стрельба его не будет меткой, если он прочно не освоит правильный нажим на спусковой крючок. Прежде всего, спуск курка не должен смещать наведенное в цель оружие, т.е. сбивать наводку. Для этого стрелку необходимо уметь плавно нажимать на спусковой крючок. Кроме того, спуск курка следует производить в полном соответствии со зрительным восприятием, т. е. приурочивать к определенному моменту, когда «ровная мушка» находится в районе прицеливания.

Таким образом, для выполнения меткого выстрела стрелок должен производить плавное нажатие на спусковой крючок и прицеливание не отдельно и изолированно одно от другого, а строго согласованно между собой. Управлять спуском было бы очень просто, если бы оружие в руках стрелка не совершало колебаний. Чем меньше опыт стрелка, тем больше размах (амплитуда), частота и беспорядочность колебаний оружия. В результате «ровная мушка» в большей или меньшей мере отклоняется в сторону от района прицеливания, останавливаясь лишь на непродолжительное время, в течение которого необходимо завершить плавное нажатие на спусковой крючок и произвести выстрел. Поскольку колебания оружия носят произвольный беспорядочный характер, постольку предугадать момент и продолжительность таких кратковременных остановок очень сложно. Эти трудности усугубляются еще и тем, что согласованное выполнение действий в таких условиях, с одной

стороны, находится в противоречии с врожденными ответными реакциями организма и навыками, приобретенными в предшествующий период жизнедеятельности человека, а с другой стороны требует образования новых навыков, направленных на улучшение согласованности (координации) движений при зрительном контроле за их выполнением.

Чтобы не сбить наводку оружия при нажиме на спусковой крючок, необходимо:

- нажим на спусковой крючок завершать плавным движением, каким бы ни был спуск по натяжению;

- пальцем нажимать на спусковой крючок изолированно, т. е. без участия кисти руки или других частей тела;

- пальцем нажимать на спусковой крючок строго вдоль оси ствола пистолета, без боковых отклонений в соответствии с рисунком 34;

- указательный палец накладывать на спусковой крючок однообразно, желательно третьей фалангой, при этом вторая фаланга указательного пальца не должна касаться рукоятки пистолета справа.

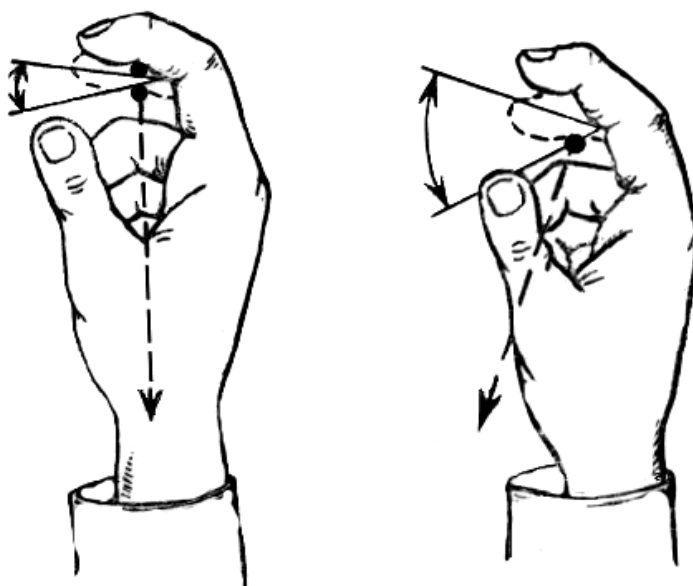

правильное  
положение

неправильное  
положение

Рисунок 34

Однако выполнение всех этих требований не обеспечит хорошей стрельбы без достаточного согласования правильного нажима на спусковой крючок с наводкой оружия (прицеливанием).

К основным причинам, мешающим вести меткую стрельбу, следует отнести:

- стремление к абсолютно точному расположению ровной мушки в точке, а не в районе прицеливания, нарушаемому значительными колебаниями пистолета;

- самооборонительный рефлекс на звук и отдачу оружия, проявляющийся в момент выполнения выстрела напряжением группы мышц, и, как следствие, приводящий к далеким отрывам;

- резкое сокращение или расслабление мышц, участвующих в удержании оружия, приводит к большим угловым отклонениям ствола пистолета.

## 8.2 Техника стрельбы из автомата

### Изготовки, хваты и упоры

Известно, что обучение любому двигательному действию необходимо осуществлять в последовательности от более простого к сложному. Соответственно, начинать обучение стрельбе из автомата требуется из положения наиболее устойчивого — «лежа с упора», когда относительный центр масс тела располагается на максимально низком уровне, последовательно переходя к его более высокому положению «с колена» и «стоя».

Положение для стрельбы лежа с упора. При стрельбе из положения лежа с упора достигаются максимальная неподвижность оружия в пространстве и,

как следствие, высокое качество прицеливания. Стрельба с упора является основным видом ведения огня из автомата при обучении новичков, потому что при данной изготовке стрелок быстрее приобретает навыки правильного прицеливания и спуска курка с боевого взвода. Даже хорошо подготовленные стрелки в случаях, когда необходимо произвести особо точный выстрел, например при освобождении заложника, используют стрельбу с упора.

Место расположения оружия на упоре и плотность упора могут оказывать существенное влияние на результаты стрельбы, особенно при ведении автоматического огня. Это связано с тем, что при выстреле импульс отдачи подбрасывает автомат на упоре и пули могут уйти далеко выше цели. Поэтому нужно научиться правильно использовать упор, чем жестче поверхность упора, на котором находится автомат, тем сильнее подбрасывает оружие и увеличивается разброс пуль по вертикали, а ведение прицельного автоматического огня становится практически невозможным. Рекомендуется использовать упор, имеющий постоянную жесткость, близкую к жесткости руки. Жесткий упор необходимо прикрывать, например, головным убором, дерном или чем-нибудь мягким, что оказалось под рукой в соответствии с рисунком 35.



Рисунок 35

Существуют разные положения для стрельбы с упора, рассмотрим некоторые из них. Для принятия положения необходимо в первую очередь положить автомат цевьем на упор, при этом магазин автомата не должен касаться упора (класть автомат стволом на упор не рекомендуется потому, что при таком положении оружия резко увеличивается вертикальный и боковой разброс пуль).

### Положение для стрельбы с колена

Данный вид изготовки используется, когда вести огонь из положения лежа невозможно, из-за особенностей окружающей местности (стрельба в горах, из высокой травы, в развалинах и т. п.). При стрельбе с колена центр массы тела стрелка располагается значительно выше, чем при стрельбе лежа, и, соответственно, колебания автомата при стрельбе увеличиваются.

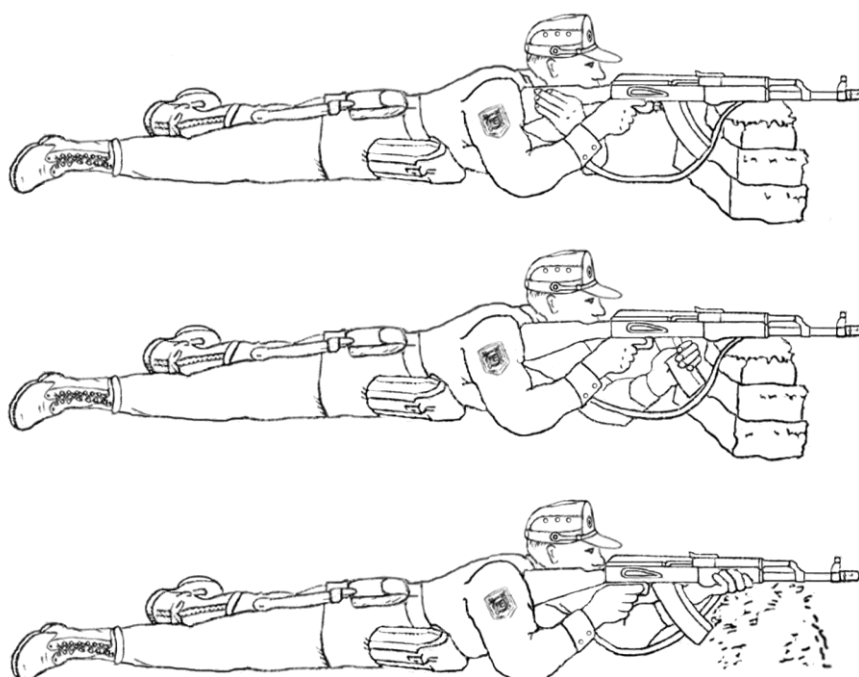
Положение для стрельбы с колена новичку очень непривычно, требуется большое терпение, чтобы освоить этот вид ведения огня из автомата. Большая нагрузка на голень правой ноги вызывает неприятные болевые ощущения, затекает левая рука, мышцы спины напряжены. Все эти последствия можно свести к минимуму, если научиться принимать правильную, рациональную изготовку.

Устойчивость изготовки зависит, прежде всего, от правильного взаиморасположения опорных поверхностей стрелка (стопы левой ноги, колена и носка правой ноги). Наиболее устойчива изготовка, когда опорные поверхности создают площадь опоры в виде треугольника, при котором правая нога с плоскостью стрельбы составляет  $55\text{--}65^\circ$  в соответствии с рисунками 36.



Рисунок 36

Стрельба с колена считается технически сложной, в реальных ситуациях сотруднику часто попадаются места, где негде лечь, не на что положить автомат, нельзя встать в полный рост, а стрелять надо. Стрельба с колена при определенной натренированности мало отличается по меткости от стрельбы лежа. Поэтому сотрудник, освоивший навыки стрельбы с колена в соответствии с рисунком 37, значительно повышает свою мобильность при ведении огня из автомата.

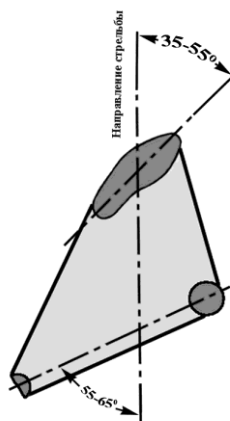
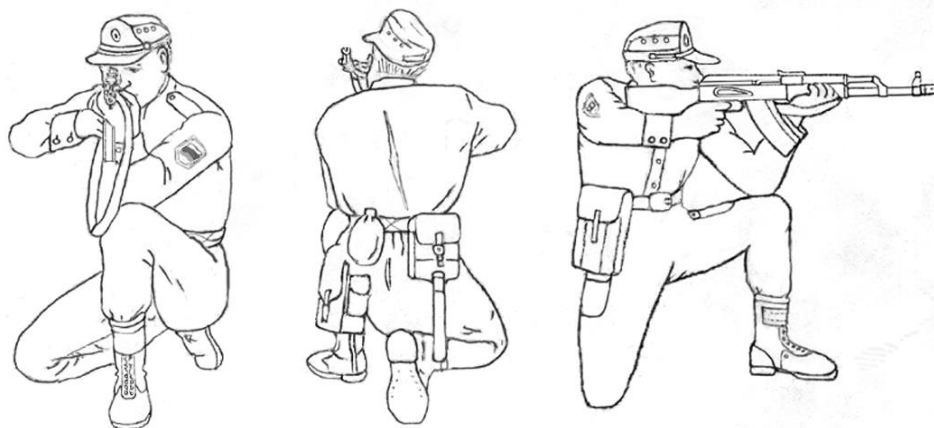

без использования ремня

с использования ремня

Рисунок 37

### Положение для стрельбы стоя

Положение стоя является самым неустойчивым при стрельбе из автомата. Стрелку необходимо прилагать значительные статические усилия при

удержании автомата в районе прицеливания. Сотрудник, принимающий участие в боевых действиях, рано или поздно будет вынужден стрелять из положения стоя, что связано с необходимостью вести огонь из-за высоких кустов, разбитых зданий, подвальных и чердачных окон и т.д.

Рассмотрим изготовку для стрельбы стоя. Меньшая устойчивость изготовки обусловлена тем, что центр массы тела стрелка находится значительно выше над площадью опоры, а сама площадь опоры меньше, так как она ограничивается только стопами обеих ног и площадью, заключенной между ними. Наиболее устойчива и удобна изготовка, при которой стопы ног находятся на ширине плеч и создают площадь опоры в виде трапеции в соответствии с рисунком 38.



Рисунок 38

В положении, при котором левая рука удерживает автомат за цевье оружия в соответствии с рисунком 39, никакой дополнительной опоры левой руки нет, стрелок развернут примерно на четверть оборота в сторону цели. Прикладка должна быть плотной. Это положение имеет ряд положительных моментов, а также недостатков. Такое удержание автомата используют при стрельбе на ходу, навскидку с короткой остановки, при ведении огня в помещениях и т.д. Недостаток данной изготовки заключается в невозможности ведения особо точной стрельбы. При удержании автомата, когда левая рука находится на весу, колебания оружия, и без того значительные, становятся еще более сильными, особенно ярко это обстоятельство выражено у новичков.

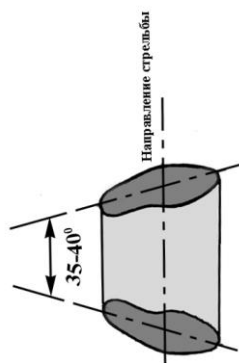
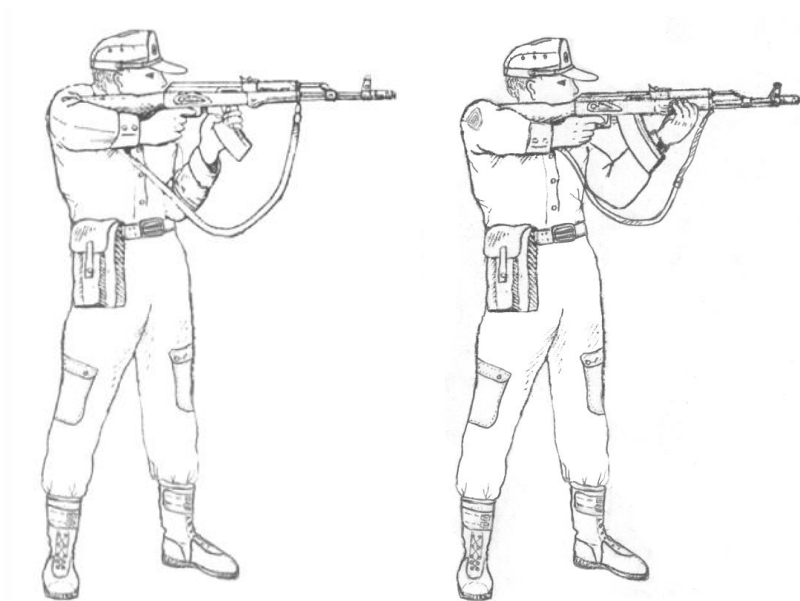

удержание автомата  
левой рукой за магазин

удержание автомата  
левой рукой за цевье

Рисунок 39

## Прицеливание

Прицеливание с помощью открытых прицельных приспособлений заключается в удержании «ровной мушки» в районе прицеливания. При прицеливании автомат удерживается таким образом, чтобы мушка располагалась точно посередине прорези целика, а верхний край мушки был на одном уровне с верхним срезом целика в соответствии с рисунком 40.



Рисунок 40

В отличие от пистолета, у автомата прицел расположен ближе к глазу стрелка, что слегка затрудняет резкое восприятие прорези целика. Но благодаря тому что глаз человека обладает достаточной глубиной зрения, прицел также виден достаточно четко.

При прицеливании внимание стрелка должно концентрироваться на мушке, затем на прицеле и в последнюю очередь на мишени, которая должна

быть видна немного расплывчато. Изменение этой градации четкости — одна из основных ошибок в прицеливании. Навык удержания нужной четкости так же важен, как и удержание ровной мушки, независимо от колебаний автомата.

Огонь из автомата ведется на более дальних расстояниях, чем при стрельбе из короткоствольного оружия (пистолеты, пистолеты-пулеметы), поэтому стрелку необходимо при ведении огня научиться определять расстояние до цели и устанавливать соответствующим образом прицел. Для выбора прицела и района (точки) прицеливания необходимо определить расстояние до цели и учитывать внешние условия, которые могут оказать влияние на дальность и направление полета пули. При стрельбе на расстояния до 300 м огонь следует вести с прицелом «З» или «П», прицеливаясь в нижний край цели или в ее середину, если цель высокая (ростовая фигура, бегущие фигуры и т. д.). При стрельбе на расстояния, превышающие 300 м, прицел устанавливается соответственно расстоянию до цели, округленному до целых сотен метров. За район прицеливания принимается середина цели. Если условия обстановки не позволяют изменять установку прицела в зависимости от расстояния до цели, то в пределах дальности прямого выстрела огонь следует вести с прицелом, соответствующем дальности прямого выстрела, прицеливаясь в нижний край цели.

Расстояние до цели можно определить, используя глазомер: представляя отрезки, которые ранее закрепились в зрительной памяти, например отрезок 100, 200 или 300 м, и мысленно откладывая их от себя до цели.

#### Управление спуском курка

Спуск курка при стрельбе из автомата имеет решающее значение как завершающий элемент техники выполнения качественного выстрела. Как бы тщательно и скрупулезно стрелок ни выполнил все предшествующие обработке спускового крючка элементы техники стрельбы (изготовку, хват, управление

дыханием, прицеливание), он не попадет в цель, не освоив правильного спуска курка с боевого взвода.

Стрелку нужно научиться нажимать на хвост спускового крючка во время удержания «ровной мушки» в районе прицеливания, при этом стремиться держать оружие, наведенное в цель, неподвижно. При стрельбе из автомата лежа с упора техника спуска курка несложна, так как оружие в момент прицеливания почти неподвижно. Совсем иначе выглядит обработка спуска из менее устойчивых положений для стрельбы, таких как стоя и с колена.

Частота и амплитуда колебаний оружия в руках стрелка мешает ему нажать на спуск в момент наилучшей устойчивости оружия, мушка в районе прицеливания останавливается лишь на непродолжительное время, предугадать время и продолжительность таких кратковременных остановок очень сложно. Возникает необходимость приурочить момент срыва курка с боевого взвода к моменту наименьшей амплитуды колебаний системы стрелок-оружие, что на практике выполнить совсем не просто.

Начинающим стрелкам необходимо больше времени проводить в изготовке для стрельбы без патрона, тем самым добиваясь уменьшения колебаний системы «стрелок — оружие» в пространстве.

Кроме того, нужно научиться производить плавное нажатие на спусковой крючок и прицеливание — не отдельно, изолированно одно от другого, а строго согласованно между собой, так как оба эти действия представляют единый процесс. Работа мышц указательного пальца при этом должна быть автономной, не вызывающей сокращения мышц других пальцев кисти в период завершения спуска в соответствии с рисунком 41.



Рисунок 41

При стрельбе из неустойчивых положений нельзя «подлавливать» мишень, т.е. дергать за спусковой крючок в благоприятный момент положения оружия относительно района прицеливания. Дерганье за спусковой крючок вместо плавного нажима приводит, как правило, к далеким отрывам или промахам. Затягивание выстрела является также ошибкой и приводит к плохим результатам. При затягивании выстрела мышцы стрелка и его глаза утомляются, как следствие, увеличиваются колебания системы «стрелок — оружие». Периодически колебания затухают, но лишь на короткое время, которого не всегда хватает для качественного спуска курка. Чем дольше стрелок удерживает оружие в районе прицеливания, тем больше амплитуда колебаний руки и короче по времени промежутки относительной устойчивости оружия.

Начинающему стрелку из автомата нужно стремиться всегда производить точный выстрел с соблюдением всех правил техники стрельбы. Если стрелок заметил какие-либо отклонения от существующих правил в изготовке или прицеливании, не следует производить выстрел, а, отложив его, выполнить все заново. Небрежность, отсутствие самоконтроля часто являются причинами низкого результата в стрельбе.

## Производство выстрела

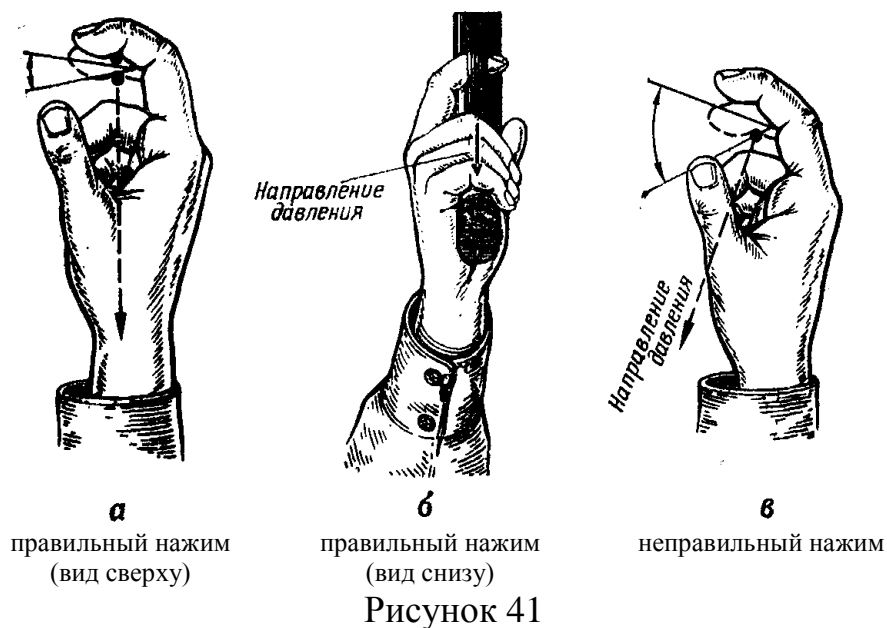
Производство выстрела состоит из следующих действий: прицеливания, задержки дыхания и спуска курка.

Однако стрельбу следует рассматривать не как простую сумму этих действий, а как единый акт, в котором все элементы взаимосвязаны и взаимообусловлены. Выполнять все названные действия нужно одновременно. Это требует определенных навыков. Для того чтобы все эти действия при объединении их во время производства выстрела выполнялись легко, нужно предварительно каждое из них изучить как самостоятельное. Овладение отдельными действиями, например прицеливанием или спуском курка, должно быть доведено у стрелка до автоматизма. Только при этом условии образуется прочный навык в производстве меткого выстрела.

При прицеливании из автомата стрелок устанавливает ровную мушку и совмещает ее вершину с точкой прицеливания. Эти действия требуют развития как зрительной, так и мышечной чувствительности. Если зрение дает возможность контролировать положение оружия относительно точки прицеливания, то мышцы позволяют удерживать оружие и при его отклонениях восстанавливать положение, обеспечивающее точную наводку.

При стрельбе из автомата без ограничения времени желательно перед выстрелом сделать несколько обычных вдохов и выдохов. Выполнять выстрел рекомендуется на дыхательной паузе (неполном выдохе), одновременно производя грубую наводку оружия и начало нажима на спусковой крючок. Необходимо, не возобновляя дыхания, уточнить положение прицельных приспособлений на цели и выполнить выстрел. Если колебания оружия по какой-то причине увеличиваются, следует отложить выстрел и отдохнуть. Спусковой крючок на автомате не имеет свободного хода, поэтому необходимо научиться изначально плавно, равномерно (без рывков, с одним усилием) нажимать на спусковой крючок.

Спуск курка с боевого взвода на боевых системах очень неудобен. На разных автоматах спуски разные: с протяжками, «лесенками», с «тугим» ходом. У автоматов, как правило, спуск очень длинный, протяжный, без предупреждения и свободного хода, что усложняет выполнение меткого выстрела. Поэтому перед прицеливанием и задержкой дыхания необходимо выбрать ход спускового крючка, по крайней мере, наполовину. При прицеливании предварительно выбранный спуск плавно и равномерно дожимается в необходимый момент.

### Контрольные вопросы

- 1 Перечислить элементы техники стрельбы.
- 2 Что понимают под определением «Хват»?
- 3 Что понимают под определением «Изготовка»?
- 4 Что понимают под определением «Прицеливание»?
- 5 Что понимают под определением «Регуляция дыхания»?
- 6 Что понимают под определением «Управление спуском курка»?
- 7 Из каких фаз состоит управление спуском курка?
- 8 Назовите виды стрельбы по назначению.
- 9 Из чего состоит тактика полицейской стрельбы?
- 10 Приведите примеры индивидуальных технико-тактических действий.
- 11 Приведите примеры групповых технико-тактических действий.
- 12 Какие положения определены для стрельбы из боевого ручного стрелкового оружия?
- 13 Как правильно формируются хваты при стрельбе из пистолета?
- 14 Каким образом и как, используются упоры при удержании оружия (пистолета, автомата) для стрельбы?
- 15 Назвать изготовки при стрельбе из пистолета в положении стоя.
- 16 Назвать изготовки при стрельбе из пистолета в положении с колена.

- 17 Назвать виды изготовок при стрельбе из пистолета в положении лежа.
- 18 Что понимают под определением «Ровная мушка»?
- 19 Расскажите правила прицеливания при стрельбе из пистолета.
- 20 Для чего осуществляется «Регуляция дыхания»?
- 21 Как осуществляется управление спуском курка?
- 22 Как осуществляется управление спуском курка при стрельбе из автомата?

## СПИСОК РЕКОМЕНДОВАННОЙ ЛИТЕРАТУРЫ

1. Об оружии: Федеральный закон от 13.12.1996 № 150-ФЗ //КонсультантПлюс.

2. О полиции: Федеральный закон от 07.02.2011 № 3-ФЗ //КонсультантПлюс.

3. Об утверждении Инструкции о порядке выдачи табельного боевого ручного стрелкового оружия, боеприпасов и специальных средств сотрудникам органов внутренних дел Российской Федерации на постоянное хранение и ношение: приказ МВД России от 17.11.1999 № 938.

4. Об утверждении Инструкции по организации снабжения, хранения, учета, выдачи (приема) и обеспечения сохранности вооружения и боеприпасов в органах внутренних дел Российской Федерации: приказ МВД России от 12.01.2009 № 13.

5. Об утверждении Наставления по организации огневой подготовки в органах внутренних дел Российской Федерации: приказ МВД России от 23.11.2017 №880.

6. Об утверждении Порядка организации подготовки кадров для замещения должностей в органах внутренних дел Российской Федерации: приказ МВД России от 31.03.2015 № 385.

7. Архипов, С.Н. Современное стрелковое оружие, состоящее на вооружении в органах внутренних дел: учебно-практическое пособие / С.Н. Архипов [и др.]. Тюмень : Тюменский институт повышения квалификации сотрудников МВД России, 2015. – URL: <http://www.lib.sibli.ru>.

8. Ахметов, Р.С. Формирование у сотрудников полиции специальных навыков, необходимых для несения службы в экстремальных ситуациях : учебно-методическое пособие / Р.С. Ахметов [и др.]. – М. :ДГСК МВД России, 2016.

9. Выштикалюк, В.Ф. Огневая подготовка: учебник / В.Ф. Выштикалюк[и др.]– М.: ДГСК МВД России, 2016.
10. Зыкин, С.А. Автомат Калашникова АКС-74У : учебное пособие / С.А. Зыкин [и др.]. – М.: ЦОКР МВД России, 2006.
11. Литвин, Д.В. Формирование у сотрудников специальных навыков, необходимых для несения службы в экстремальных ситуациях: учебно-методическое пособие / под ред. Д.В. Литвина[и др.]. – М.: ДГСК МВД России, 2016.
12. Наставление по стрелковому делу. – М.: Воениздат, 1987.
13. Огневая подготовка : учебник / под общ.ред. канд. пед. наук В.Л. Кубышко. – М.: ДГСК МВД России, 2016.
14. Профессиональное обучение сотрудников органов внутренних дел (профессиональная подготовка полицейских) : в 2 ч. / под общ.ред. В.Л. Кубышко.– М.: ДГСК МВД России, 2015.– Часть 2.
15. Щипин, А.И. 9-мм пистолет Макарова : учебно-методическое пособие/А.И. Щипин [и др.]. – М.: ЦОКР МВД России, 2005.
16. Юсупова, О.А. Огневая подготовка курсантов образовательных организаций МВД России на начальном и базовом этапах обучения : учебное пособие / О.А. Юсупова, А.В, Афанасьев. – Красноярск:СибЮИ МВД России, 2016. – URL: <http://www.lib.sibli.ru>.