

МВД России
Санкт-Петербургский университет

КРИМИНАЛИСТИКА

Учебное наглядное пособие

*Под общей редакцией
кандидата юридических наук, доцента,
заслуженного юриста Российской Федерации К. И. Сотникова*

Санкт-Петербург
2019

УДК 343.9
ББК 67.52
К 82

К 82 Криминалистика: учебное наглядное пособие / под общ. ред. К. И. Сотникова. — СПб.: Изд-во СПб ун-та МВД России, 2019. — 144 с.

ISBN 978-5-91837-180-0

Авторский коллектив:

Бачиева А. В., канд. юрид. наук, доцент (разд. 4);

Лантух Э. В., канд. юрид. наук, доцент (разд. 1);

Лейнова О. С., канд. юрид. наук, доцент (разд. 3);

Сотников К. И., канд. юрид. наук, доцент, заслуженный юрист Российской Федерации (введен., разд. 2, термин. словарь, закл.)

Учебное наглядное пособие соответствует программе учебной дисциплины «Криминалистика».

В содержании в наглядном виде представлены теоретические и методологические основы криминалистики, разделы по криминалистической технике, криминалистической тактике, криминалистической методике расследования преступлений.

Предназначено для обучающихся в образовательных организациях системы МВД России по специальностям (направлению подготовки): 40.05.02 — правоохранительная деятельность; 40.05.01 — правовое обеспечение национальной безопасности; 40.03.01 — юриспруденция; 40.05.03 — судебная экспертиза; 10.05.05 — безопасность информационных технологий; 56.05.04 — управление персоналом.

УДК 343.9
ББК 67.52

Рецензенты:

Аккаева Х. А., кандидат юридических наук, доцент
(Северо-Кавказский институт (филиал)

Краснодарского университета МВД России);

Ростовцев А. В., кандидат юридических наук, доцент
(Московский областной филиал Московского университета МВД России)

ISBN 978-5-91837-180-0

© Санкт-Петербургский университет
МВД России, 2019

Содержание

ВВЕДЕНИЕ	4
РАЗДЕЛ I. ТЕОРЕТИЧЕСКИЕ И МЕТОДОЛОГИЧЕСКИЕ ОСНОВЫ КРИМИНАЛИСТИКИ.....	5
Тема 1. ОБЪЕКТ, ПРЕДМЕТ, СИСТЕМА, ЗАДАЧИ И МЕТОДЫ КРИМИНАЛИСТИКИ	5
Тема 2. КРИМИНАЛИСТИЧЕСКАЯ ИДЕНТИФИКАЦИЯ И ДИАГНОСТИКА	10
РАЗДЕЛ II. КРИМИНАЛИСТИЧЕСКАЯ ТЕХНИКА	14
Тема 1. ОБЩИЕ ПОЛОЖЕНИЯ КРИМИНАЛИСТИЧЕСКОЙ ТЕХНИКИ.....	14
Тема 2. КРИМИНАЛИСТИЧЕСКАЯ ФОТОГРАФИЯ И ВИДЕОЗАПИСЬ	17
Тема 3. КРИМИНАЛИСТИЧЕСКАЯ ТРАСОЛОГИЯ.....	19
Тема 4. КРИМИНАЛИСТИЧЕСКОЕ ОРУЖИЕВЕДЕНИЕ	30
Тема 5. КРИМИНАЛИСТИЧЕСКОЕ ДОКУМЕНТОВЕДЕНИЕ	36
Тема 6. КРИМИНАЛИСТИЧЕСКАЯ ГАБИТОСКОПИЯ	43
Тема 7. КРИМИНАЛИСТИЧЕСКИЕ УЧЕТЫ	49
РАЗДЕЛ III. КРИМИНАЛИСТИЧЕСКАЯ ТАКТИКА.....	52
Тема 1. ПОНЯТИЕ И СИСТЕМА КРИМИНАЛИСТИЧЕСКОЙ ТАКТИКИ	53
Тема 2. ПЛАНИРОВАНИЕ РАССЛЕДОВАНИЯ ПРЕСТУПЛЕНИЙ	56
Тема 3. ТАКТИКА СЛЕДСТВЕННОГО ОСМОТРА И ОСВИДЕТЕЛЬСТВОВАНИЯ	59
Тема 4. ТАКТИКА ДОПРОСА И ОЧНОЙ СТАВКИ	63
Тема 5. ТАКТИКА ОБЫСКА И ВЫЕМКИ.....	68
Тема 6. ТАКТИКА ПРЕДЪЯВЛЕНИЯ ДЛЯ ОПОЗНАНИЯ	72
Тема 7. ТАКТИКА СЛЕДСТВЕННОГО ЭКСПЕРИМЕНТА	75
Тема 8. ТАКТИКА ПРОВЕРКИ ПОКАЗАНИЙ НА МЕСТЕ	79
Тема 9. ТАКТИКА НАЗНАЧЕНИЯ И ПРОИЗВОДСТВА ЭКСПЕРТИЗ.....	81
РАЗДЕЛ IV. КРИМИНАЛИСТИЧЕСКАЯ МЕТОДИКА РАССЛЕДОВАНИЯ ПРЕСТУПЛЕНИЙ.....	85
Тема 1. ОБЩИЕ ПОЛОЖЕНИЯ КРИМИНАЛИСТИЧЕСКОЙ МЕТОДИКИ РАССЛЕДОВАНИЯ ПРЕСТУПЛЕНИЙ.....	86
Тема 2. ОСНОВЫ МЕТОДИКИ РАССЛЕДОВАНИЯ УБИЙСТВ	90
Тема 3. МЕТОДИКА РАССЛЕДОВАНИЯ ИЗНАСИЛОВАНИЙ.....	95
Тема 4. МЕТОДИКА РАССЛЕДОВАНИЯ ГРАБЕЖЕЙ И РАЗБОЕВ.....	99
Тема 5. МЕТОДИКА РАССЛЕДОВАНИЯ КРАЖ ЧУЖОГО ИМУЩЕСТВА	102
Тема 6. МЕТОДИКА РАССЛЕДОВАНИЯ МОШЕННИЧЕСТВА.....	106
Тема 7. МЕТОДИКА РАССЛЕДОВАНИЯ ВЫМОГАТЕЛЬСТВА.....	109
Тема 8. МЕТОДИКА РАССЛЕДОВАНИЯ ХУЛИГАНСТВА	111
Тема 9. МЕТОДИКА РАССЛЕДОВАНИЯ ВЗЯТОЧНИЧЕСТВА	113
Тема 10. МЕТОДИКА РАССЛЕДОВАНИЯ ПРЕСТУПНЫХ НАРУШЕНИЙ ПРАВИЛ БЕЗОПАСНОСТИ ДОРОЖНОГО ДВИЖЕНИЯ И ЭКСПЛУАТАЦИИ АВТОТРАНСПОРТА	115
Тема 11. МЕТОДИКА РАССЛЕДОВАНИЯ ПРЕСТУПЛЕНИЙ, СОВЕРШЕННЫХ НЕСОВЕРШЕННОЛЕТНИМИ	118
Тема 12. МЕТОДИКА РАССЛЕДОВАНИЯ ПРЕСТУПЛЕНИЙ, СВЯЗАННЫХ С НЕЗАКОННЫМ ОБОРОТОМ НАРКОТИЧЕСКИХ СРЕДСТВ ИЛИ ПСИХОТРОПНЫХ ВЕЩЕСТВ.....	120
ТЕРМИНОЛОГИЧЕСКИЙ СЛОВАРЬ.....	123

Введение

В числе основных направлений на органы полиции возлагается выявление, раскрытие преступлений, качественное производство следствия и дознания по уголовным делам.

Важнейшей задачей является совершенствование деятельности следственных и подразделений МВД России, внедрение в практику расследования современных средств и методов раскрытия и расследования преступлений, широкое использование научных положений криминалистики. Одним из неперенных условий успеха борьбы с преступностью является криминалистическое обеспечение судебно-следственной деятельности.

Криминалистика является наукой о раскрытии и расследовании преступлений. Криминалистика разрабатывает технические средства и методы поиска и фиксации следов преступления, тактические приемы проведения отдельных следственных действий, организации и планирования процесса расследования, а также методические рекомендации по расследованию отдельных видов преступлений. Предметом криминалистики выступают закономерности, связанные с совершением и раскрытием преступления.

Современная криминалистика активно использует достижения в различных областях научного знания, информационных технологий, расширяет возможности поиска и исследования доказательств, способствует повышению эффективности и законности уголовного судопроизводства.

В последнее время уголовный процесс дополнен новыми институтами и следственными действиями, совершенствуются подходы организации, тактики и методики расследования преступлений. Соответственно ставится задача по улучшению профессиональной подготовки будущих следователей и дознавателей, повышению квалификации действующих сотрудников полиции.

По криминалистике издаются и предлагаются, в том числе в сети Интернет, учебники, научные исследования по отдельным направлениям раскрытия и расследования преступлений. В последнее время уголовный процесс дополнен новыми институтами и следственными действиями, совершенствуются подходы по организации, тактике и методике расследования преступлений. Следует подчеркнуть сложность и объемность учебного курса криминалистики. Данное учебно-наглядное пособие, наравне с иными учебными изданиями, представляет материал в системном и наглядном виде, что облегчает усвоение дисциплины.

Раздел I

Теоретические и методологические основы криминалистики

ТЕМА 1. ОБЪЕКТ, ПРЕДМЕТ, СИСТЕМА, ЗАДАЧИ И МЕТОДЫ КРИМИНАЛИСТИКИ

Криминалистика представляет собой науку о средствах и методах поисково-познавательной деятельности в уголовном процессе. Исторически зародилась в рамках уголовно-процессуального права как технико-тактическое направление, позднее выделилась в самостоятельную науку. Двойственная природа криминалистики заключается в том, что она, будучи правовой дисциплиной, широко использует естественные специальные и технические науки (физику, химию, медицину, логику и т. д.).

В целом криминалистику определяют как науку о технических средствах, тактических приемах и методических рекомендациях по собиранию и исследованию доказательств в целях раскрытия преступлений. Современные определения дополняются понятием о «закономерностях механизма преступления, возникновения, собирания и исследования доказательственной информации».

Криминалистика использует различные методы познания, среди которых выделяют: как всеобщий и базовый — диалектический метод познания; общенаучные методы (наблюдение, описание, измерение, эксперимент, анализ, синтез, дедукция, моделирование и др.); специальные методы (собственно криминалистические — методы судебной фотографии, трасологии, баллистики и др.); заимствованные методы (физические, химические, антропологические, медицинские и др.).

Система криминалистики включает в себя общую теорию криминалистики, криминалистическую технику, тактику и методику расследования преступлений.

Криминалистика тесно связана с уголовным процессом, уголовным правом, криминологией, судебной медициной и другими науками.

ОБЪЕКТ КРИМИНАЛИСТИКИ

- Преступная деятельность и иная информация о преступлении и лицах их совершивших;
- деятельность по раскрытию и расследованию преступлений;
- следственная, судебная и экспертная практика

ПРЕДМЕТ КРИМИНАЛИСТИКИ

ЗАКОНОМЕРНОСТИ :

- механизма совершения преступления;
- возникновения информации о преступлении и его участниках;
- процесса собирания, исследования, оценки и использования информации (доказательств)

На основе данных закономерностей разрабатываются криминалистические средства и методы уголовно-процессуального исследования и предотвращения преступлений

СИСТЕМА КРИМИНАЛИСТИКИ

- Теоретические и методологические основы криминалистики
- Криминалистическая техника
- Криминалистическая тактика
- Криминалистическая методика расследования преступлений

ЗАДАЧИ КРИМИНАЛИСТИКИ

ОБЩИЕ ЗАДАЧИ

Содействие в раскрытии, расследовании и предупреждении преступлений

СПЕЦИАЛЬНЫЕ ЗАДАЧИ

Изучение преступной деятельности и преступности с криминалистической точки зрения

Изучение судебно-следственной, экспертной и розыскной деятельности

Совершенствование существующих и разработка новых криминалистических технических средств, тактических приемов и методических рекомендаций

ЧАСТНЫЕ ЗАДАЧИ

- Развитие общей теории криминалистики;
- развитие криминалистической техники в системе науки криминалистики;
- развитие криминалистической тактики как раздела науки криминалистики;
- развитие заключительного раздела криминалистики — криминалистической методики расследования преступлений

КОНКРЕТНЫЕ ЗАДАЧИ

Развитие отдельных частных теорий, учений, концепций и других структурных элементов данной науки

МЕТОДЫ КРИМИНАЛИСТИКИ

Всеобщий диалектический метод познания

ОБЩЕНАУЧНЫЕ МЕТОДЫ		
Наблюдение	Описание	Измерение
Сравнение	Эксперимент	Моделирование
Прогнозирование	Математико-кибернетические	
<i>Эвристические и логические методы:</i> анализ, синтез, индукция, дедукция и др.		

СПЕЦИАЛЬНЫЕ МЕТОДЫ

Собственно криминалистические		
Методы, используемые в судебной фотографии, трасологии, баллистике, почерковедении и других отраслях криминалистической техники		
Заемствованные из других наук		
Физические	Химические	Биологические
Антропологические	Медицинские	Генетические
Психологические	Статистические	Социологические

ПРИНЦИПЫ НАУКИ КРИМИНАЛИСТИКИ

- Объективности и независимости от идеологических воззрений и установок;
- обусловленности криминалистических исследований потребностями правоохранительных органов;
- историзма и преемственности научных знаний;
- системности предмета науки;
- прогрессивного развития

КРИМИНАЛИСТИКА В СИСТЕМЕ ЮРИДИЧЕСКИХ И ДРУГИХ НАУК

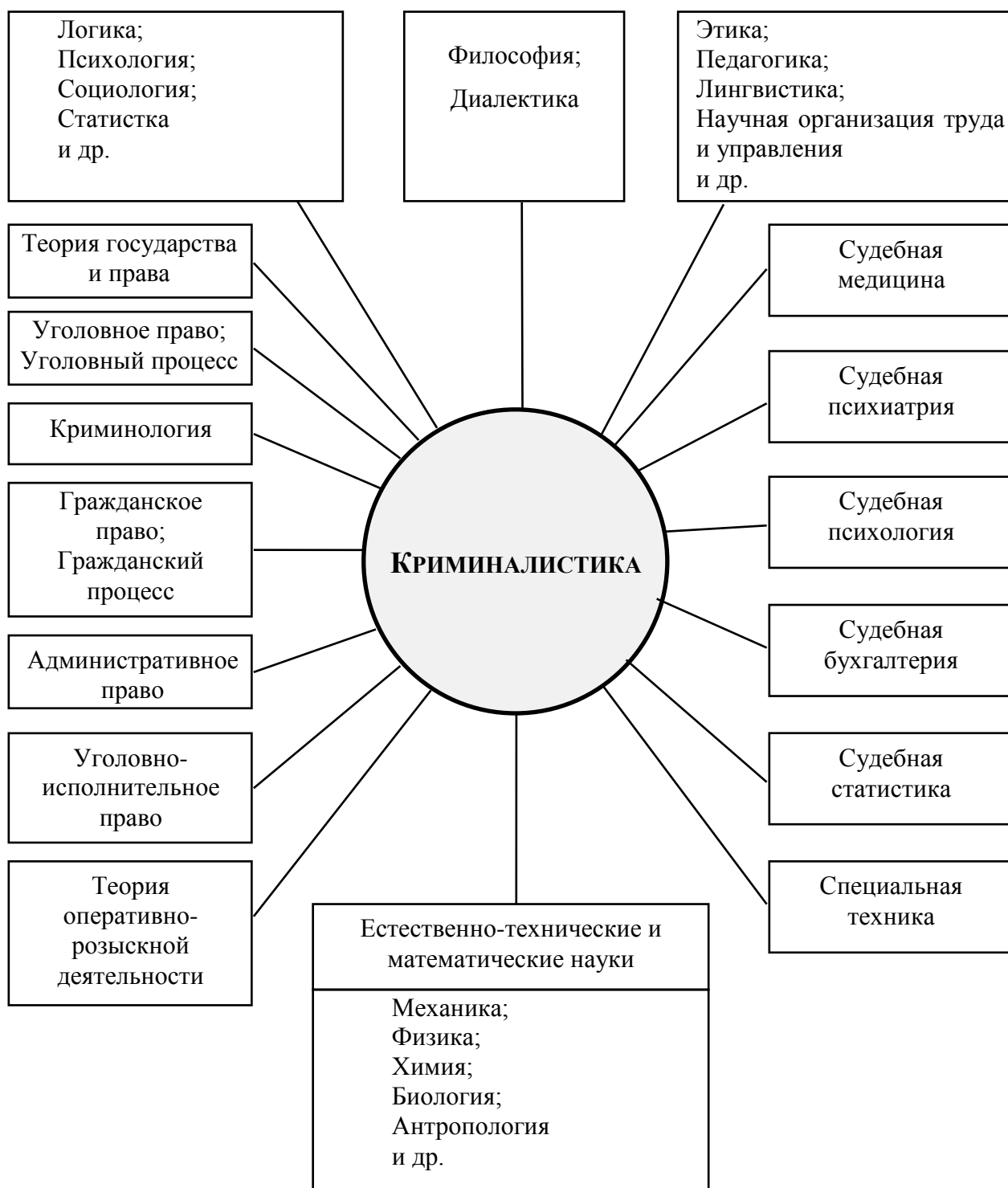

ТЕМА 2. КРИМИНАЛИСТИЧЕСКАЯ ИДЕНТИФИКАЦИЯ И ДИАГНОСТИКА

Криминалистическая идентификация и диагностика относятся к числу наиболее важных и разработанных частных криминалистических теорий. Криминалистическая идентификация представляет собой научный способ получения доказательств, подтверждающих или отрицающих тождество индивидуально-определенных объектов по общим и частным признакам в целях расследования преступления. В основе идентификации лежат такие свойства материи как индивидуальность и способность к отражению.

Криминалистическая идентификация широко используется в экспертной практике, при исследовании различных следов и объектов.

Следует усвоить такие понятия как идентификационный признак, существенность, устойчивость, выраженность и воспроизводимость признаков; общие и частные признаки; идентифицируемые и идентифицирующие объекты; сравнительные, свободные, экспериментальные образцы.

Необходимо различать криминалистическую идентификацию по объектам (человек, предметы, вещи, документы, участки местности, криминалистические учеты и т. д.), а также по видам (по идеальным и материальным отображениям, в процессуальной и непроцессуальной форме, в виде следственного действия и в форме судебной экспертизы).

Необходимо отличать этап «установления групповой принадлежности» от «криминалистической идентификации», имея в виду, что при установлении групповой принадлежности возможно лишь отнесение объектов к определенному классу, виду или роду.

С помощью криминалистической диагностики разрешаются ситуационные задачи о пространственном, временном и причинно-следственном взаимодействии объектов, реконструкции и ситуационном моделировании механизма преступления и обстановки, связанной с ним.



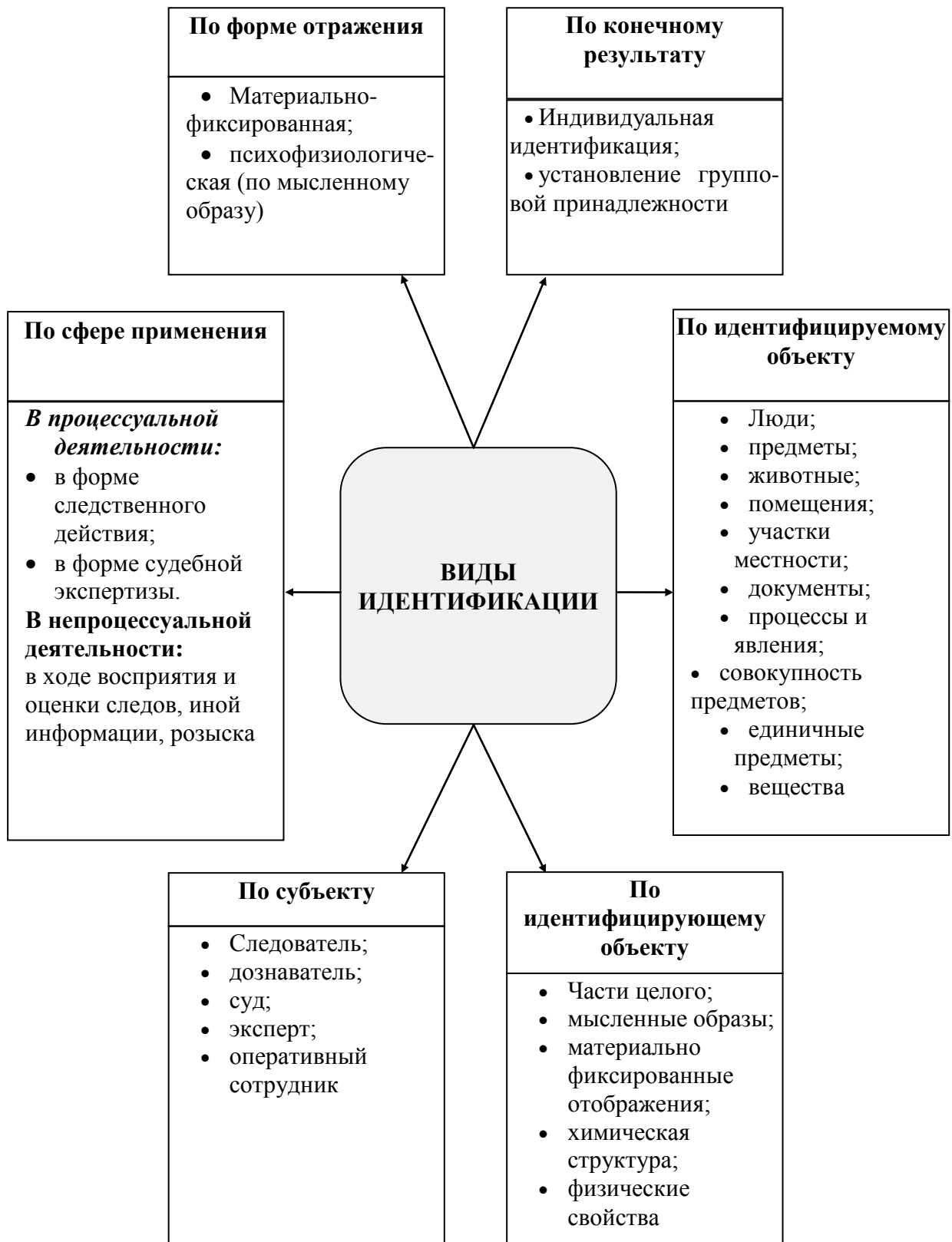

КЛАССИФИКАЦИЯ ИДЕНТИФИКАЦИОННЫХ ПРИЗНАКОВ

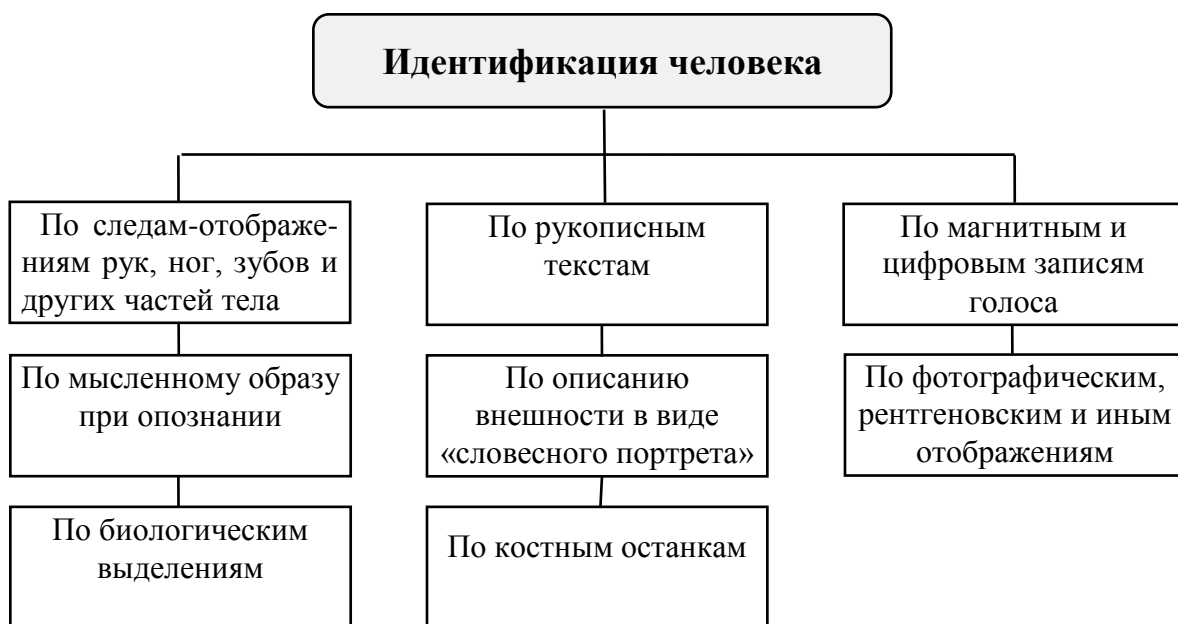
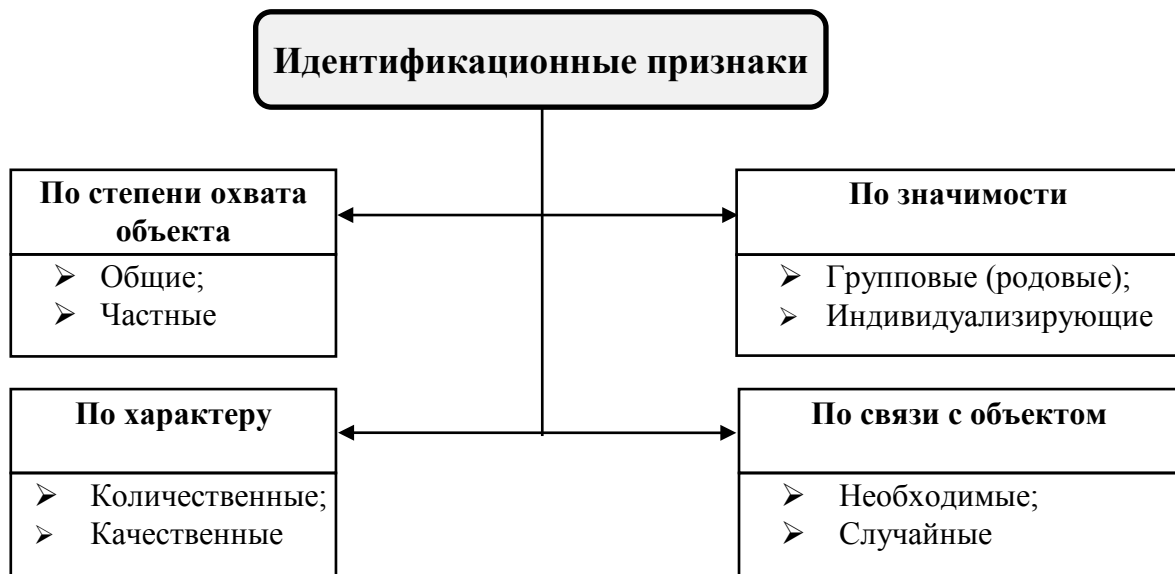

ПРОЦЕСС ИДЕНТИФИКАЦИОННОГО ИССЛЕДОВАНИЯ

- Раздельное исследование отождествляемого и отождествляющего объектов;
- аналитическое сравнительное исследование;
- синтетическая стадия оценки сравнительного исследования

ОБЪЕКТЫ ДИАГНОСТИКИ

- Диагностируемый (исследуемый, устанавливаемый);
- диагностирующий (устанавливающий свойства, характеристики и связи диагностируемого объекта)

ЗАДАЧИ ДИАГНОСТИКИ

- Установление пространственной структуры обстановки преступного события;
- установление механизма отдельных этапов событий;
- определение вещной обстановки места преступления;
- исследование причинно-следственных связей;
- установление временных характеристик преступного события;
- определение свойств действовавших объектов, их количества, характера функционирования;
- ретроспективное исследование причинно-следственных связей;
- прогнозирование действий причинно-следственных связей;
- установление в целом механизма преступного события

Раздел II

Криминалистическая техника

Криминалистическая техника является самостоятельным разделом криминалистики, сформировалась на основе использования в уголовном судопроизводстве достижений технических и естественных наук. Представляет собой совокупность теоретических положений и практических рекомендаций по разработке и применению технико-криминалистических средств по обнаружению, фиксации, изъятию, исследованию, накоплению и переработке криминалистической информации, а также технических средств и способов предупреждения преступлений.

Тема 1. ОБЩИЕ ПОЛОЖЕНИЯ КРИМИНАЛИСТИЧЕСКОЙ ТЕХНИКИ

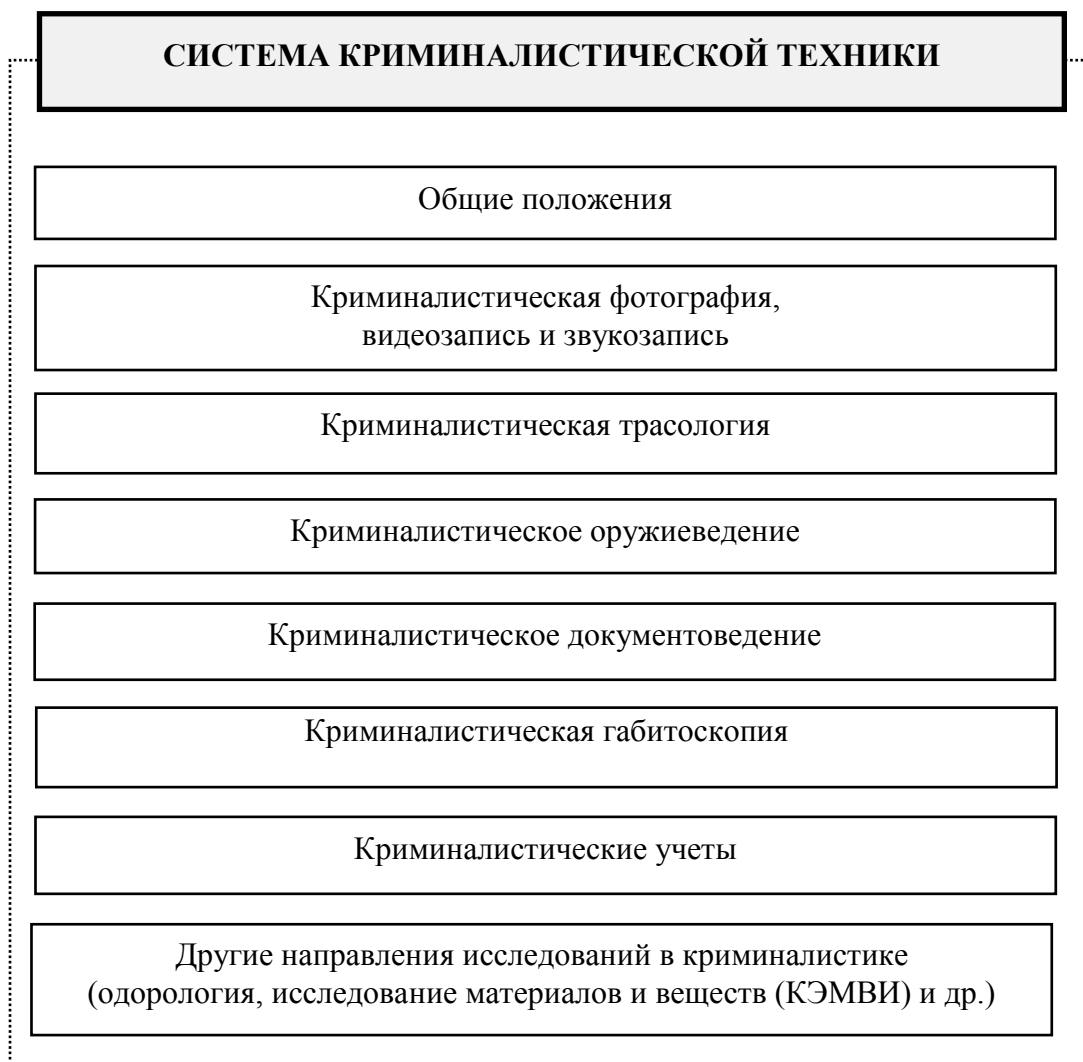

КЛАССИФИКАЦИЯ НАУЧНО-ТЕХНИЧЕСКИХ СРЕДСТВ КРИМИНАЛИСТИКИ

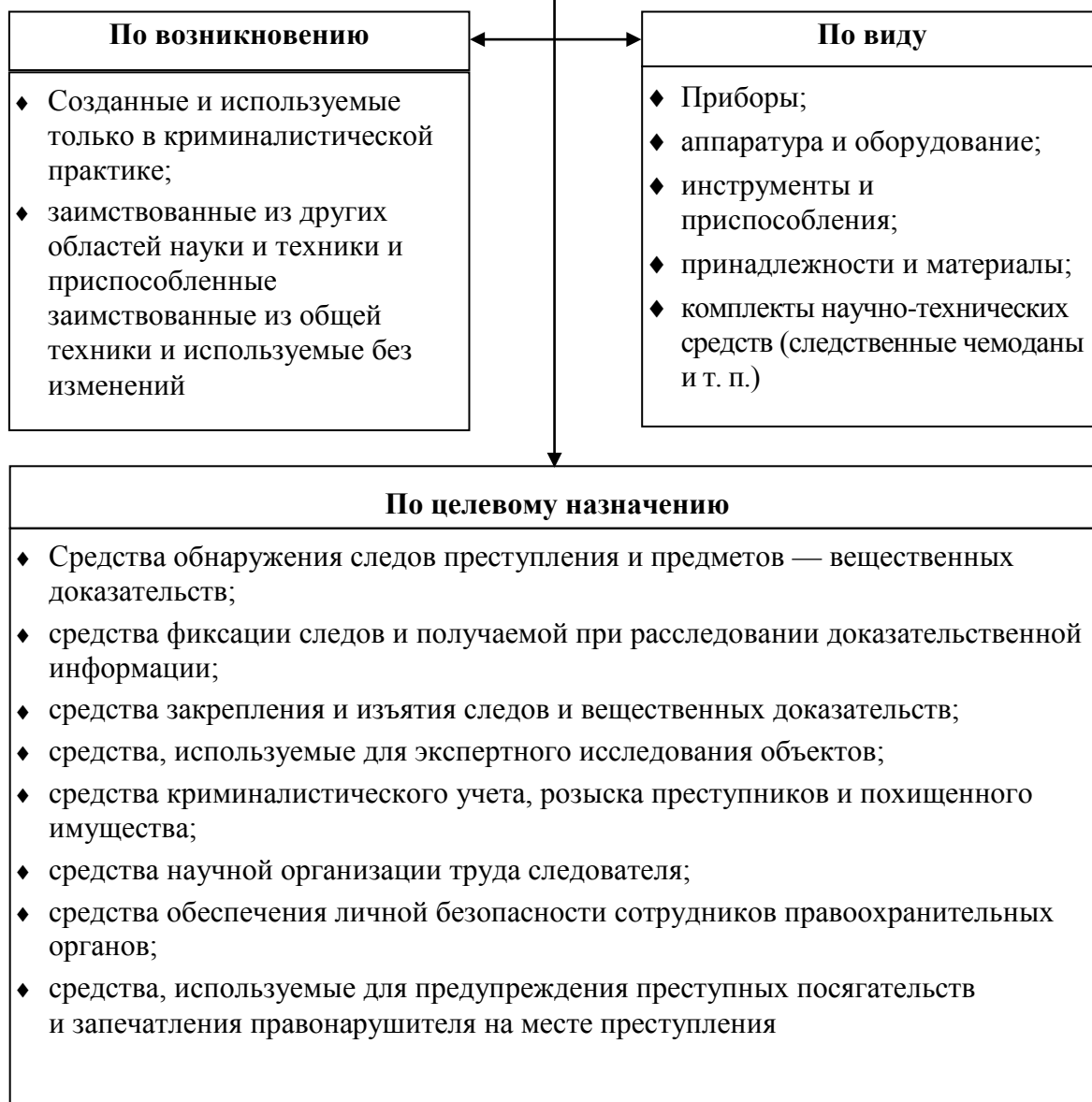

ПРИНЦИПЫ ПРИМЕНЕНИЯ ТЕХНИКО-КРИМИНАЛИСТИЧЕСКИХ СРЕДСТВ

Социальные и естественно-технические предпосылки допустимости применения

- Соответствие нормам нравственности и этики;
- научная состоятельность;
- безопасность применения;
- эффективность и экономичность использования

Правомерность применения (соответствие требованиям закона)

- Наличие правовых оснований;
- применение лицами, которым законом предоставлено право собирать, исследовать, оценивать и использовать доказательства;
- соблюдение процессуального порядка применения и формы оформления

ФОРМЫ ПРИМЕНЕНИЯ ТЕХНИКО-КРИМИНАЛИСТИЧЕСКИХ СРЕДСТВ И МЕТОДОВ

ПРОЦЕССУАЛЬНЫЕ

- В ходе проведения следственных действий;
- в ходе проведения судебных экспертиз

НЕПРОЦЕССУАЛЬНЫЕ

- В ходе оперативно-розыскных мероприятий;
- при проверке по криминалистическим учетам;
- при составлении субъективных портретов;
- при проведении предварительных исследований специалистами;
- в порядке получения консультаций экспертов;
- в работе подразделений ОУР, УФМС, ГИБДД и др. служб

ТЕМА 2. КРИМИНАЛИСТИЧЕСКАЯ ФОТОГРАФИЯ И ВИДЕОЗАПИСЬ



ПРОЦЕССУАЛЬНОЕ ОФОРМЛЕНИЕ ПРИМЕНЕНИЯ ФОТОГРАФИИ ПРИ ПРОИЗВОДСТВЕ СЛЕДСТВЕННЫХ ДЕЙСТВИЙ

В протоколе следственного действия указываются

- Сфотографированные объекты и условия освещения;
- сведения о технических характеристиках средств фотосъемки (модель камеры, объектива, чувствительность пленки (при использовании аналоговой фотографии, принятые диафрагма, выдержка, дополнительные условия);
- сведения о лице, производившем съемку

Оформление фототаблиц

- Наклеивание фотоснимков на бланк с приложением негативов, электронных носителей информации;
- разметка деталей изображения, имеющих значение для дела (стрелками, цифрами, пояснениями и т. п.);
- пояснение к снимкам: объект съемки, с какой позиции, что отмечено стрелками;
- удостоверение фототаблицы подписями следователя и лица, производившего фотосъемку

ТЕМА 3. КРИМИНАЛИСТИЧЕСКАЯ ТРАСОЛОГИЯ

Трасология — отрасль криминалистической техники, разрабатывающая средства и приемы собирания и исследования следов-отображений с целью определения механизма следообразования, идентификации и установления групповой принадлежности следообразующих объектов.

В основе трасологии лежат теория отражения, закономерности материального мира: индивидуальность, устойчивость, воспроизводимость следа, возможность его сравнения.



**КЛАССИФИКАЦИЯ
МАТЕРИАЛЬНЫХ СЛЕДОВ ПРЕСТУПЛЕНИЙ
ПО ХАРАКТЕРУ ИЗМЕНЕНИЙ ОБСТАНОВКИ**

Следы-отображения

Следы-вещества

Следы-предметы

МЕХАНИЗМ СЛЕДООБРАЗОВАНИЯ

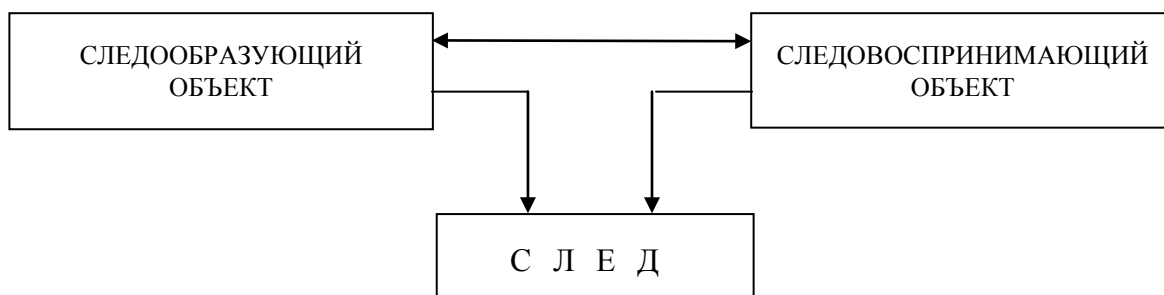

КЛАССИФИКАЦИЯ СЛЕДОВ ПО МЕХАНИЗМУ СЛЕДООБРАЗОВАНИЯ

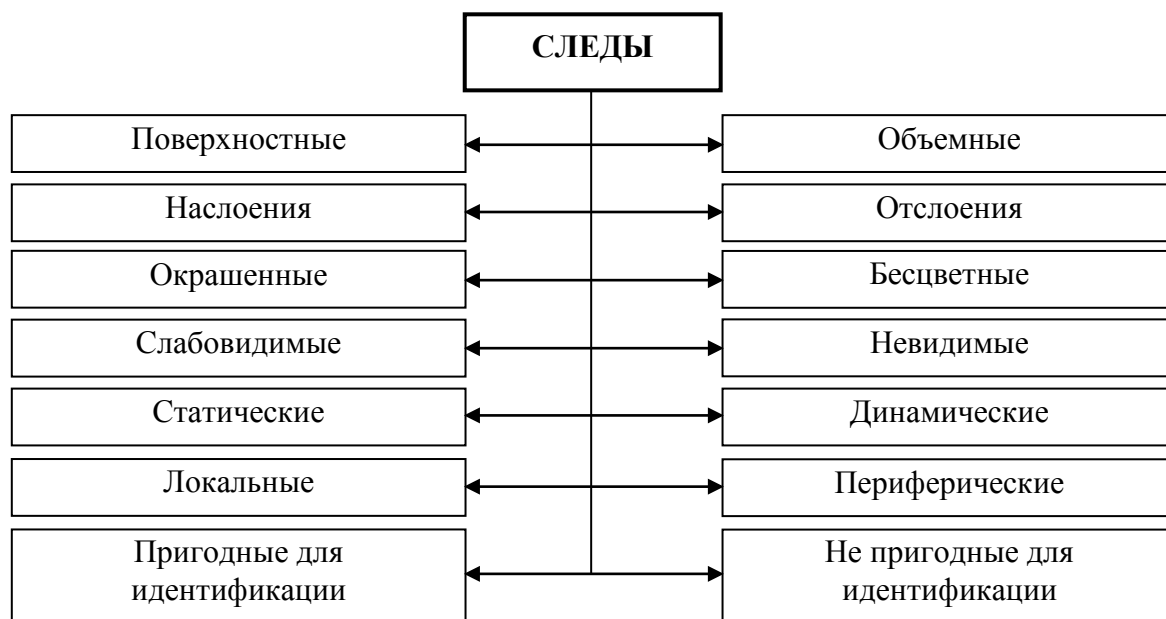

КЛАССИФИКАЦИЯ СЛЕДОВ — ОТОБРАЖЕНИЙ ПО СЛЕДООБРАЗУЮЩЕМУ ОБЪЕКТУ

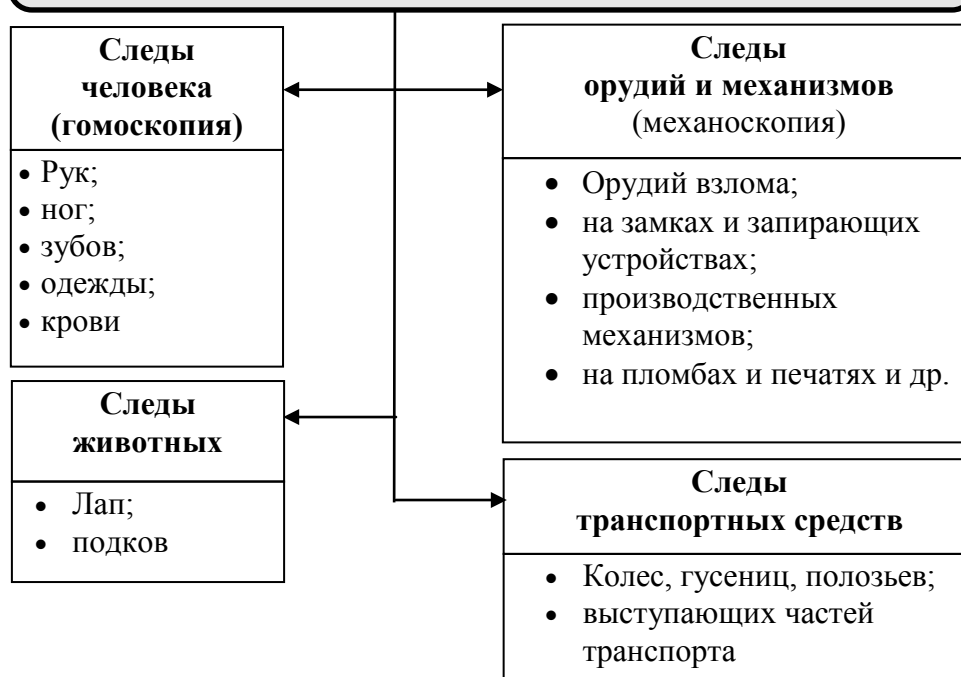

ОБНАРУЖЕНИЕ И ФИКСАЦИЯ СЛЕДОВ

ЭТАПЫ РАБОТЫ СО СЛЕДАМИ

Обнаружение

Осмотр

Фиксация

Изъятие

Исследование

МЕТОДЫ ОБНАРУЖЕНИЯ СЛЕДОВ

Визуальный
осмотр

Инструментальный осмотр
с использованием оптики и
специальных условий освещения

Использование специальных
физических и химических методов

СПОСОБЫ ФИКСАЦИИ И ИЗЪЯТИЯ СЛЕДОВ

Описание в протоколе

Составление схем, чертежей, зарисовок

Фотографирование и видеозапись

Изготовление оттисков и слепков

Консервация и изъятие вместе с предметом-следоносителем

ДАКТИЛОСКОПИЯ

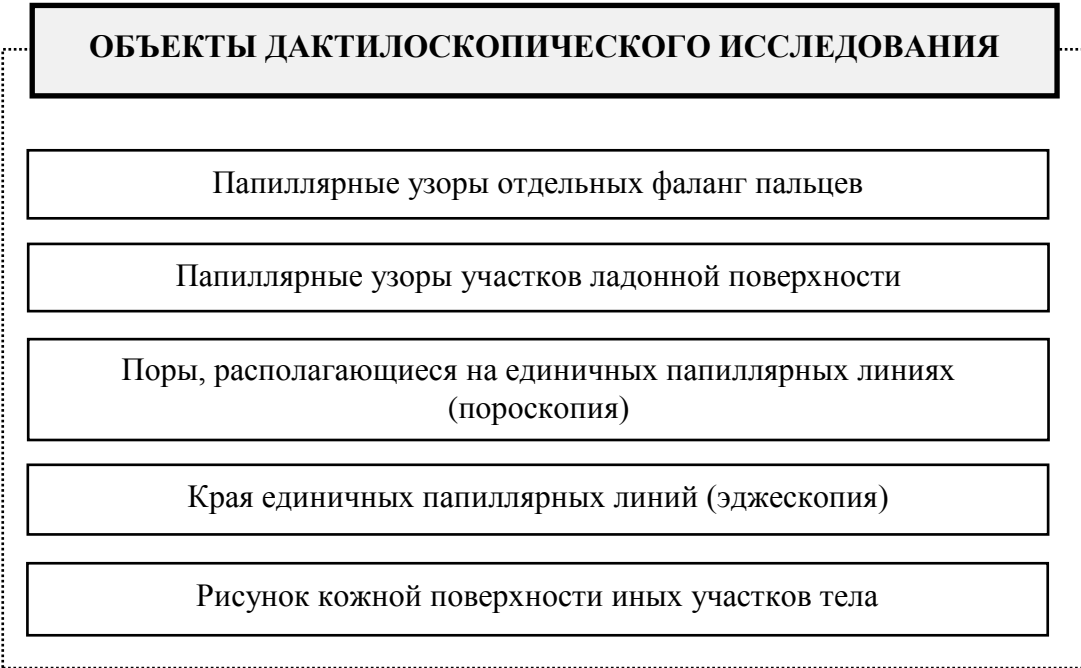
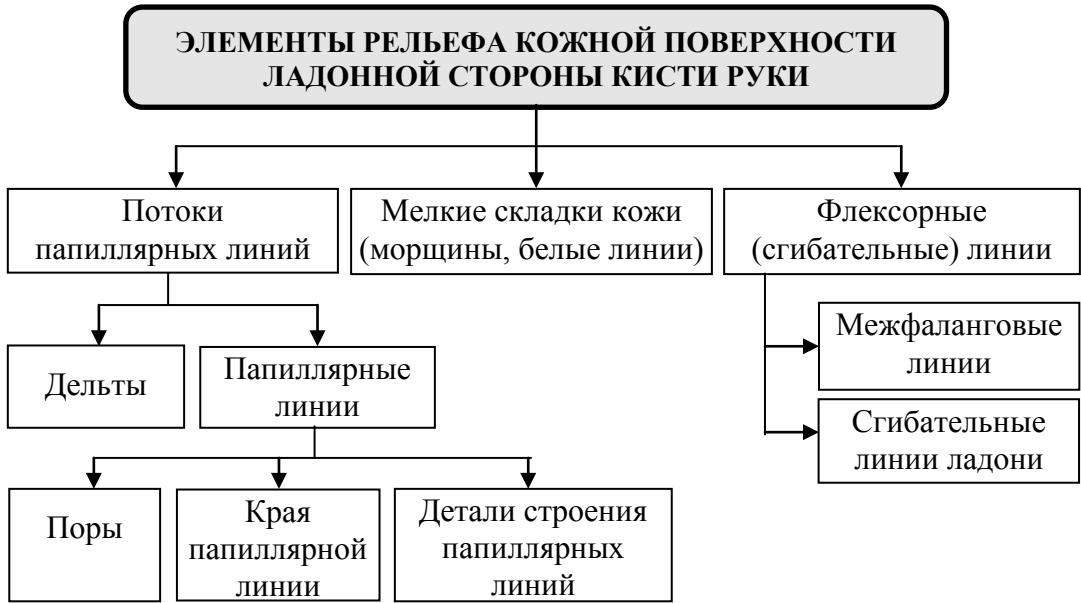

КЛАССИФИКАЦИЯ ПАПИЛЛЯРНЫХ УЗОРОВ

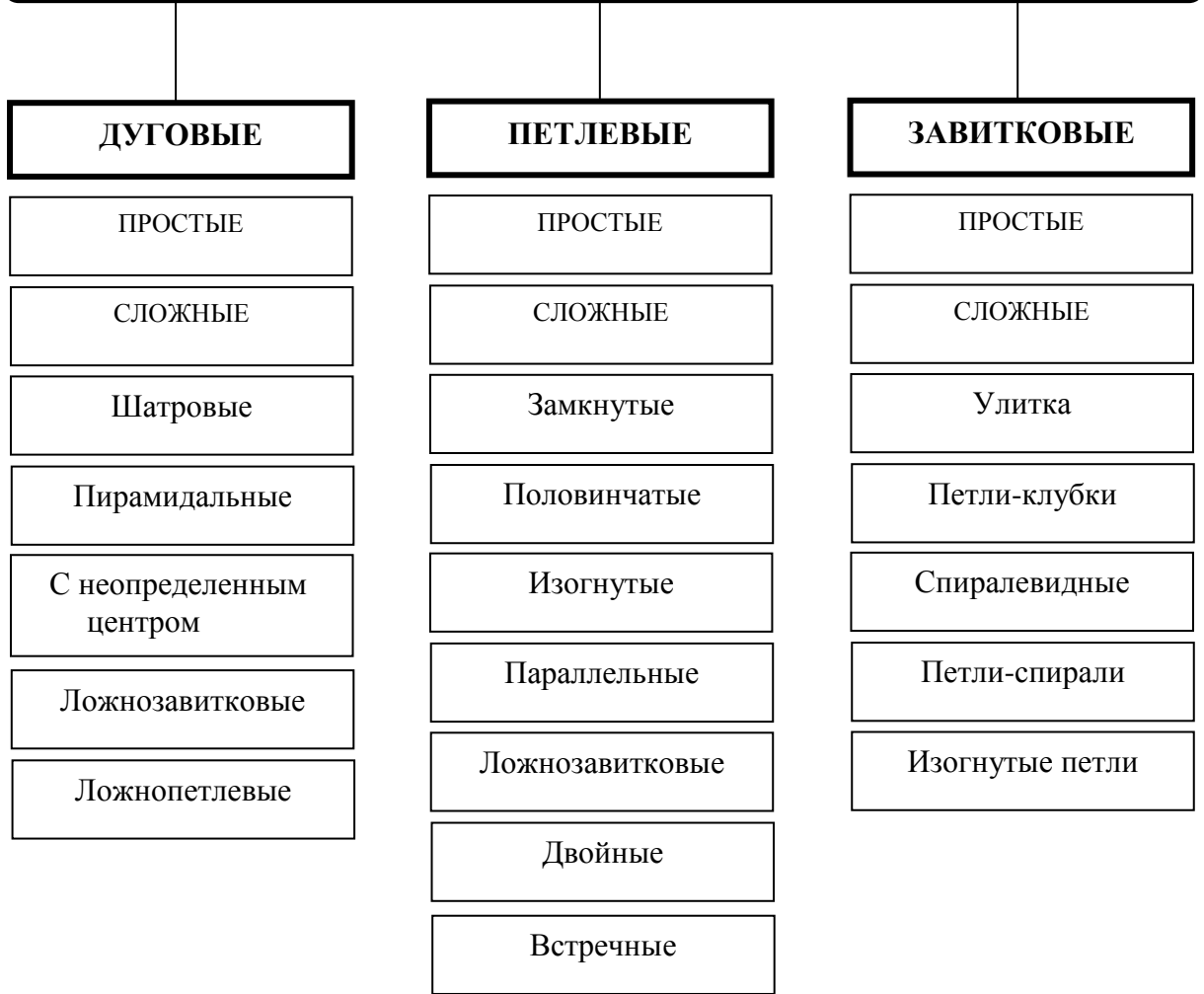

КЛАССИФИКАЦИЯ СЛЕДОВ ПАПИЛЛЯРНЫХ УЗОРОВ ПО СТЕПЕНИ ИХ ВИДИМОСТИ

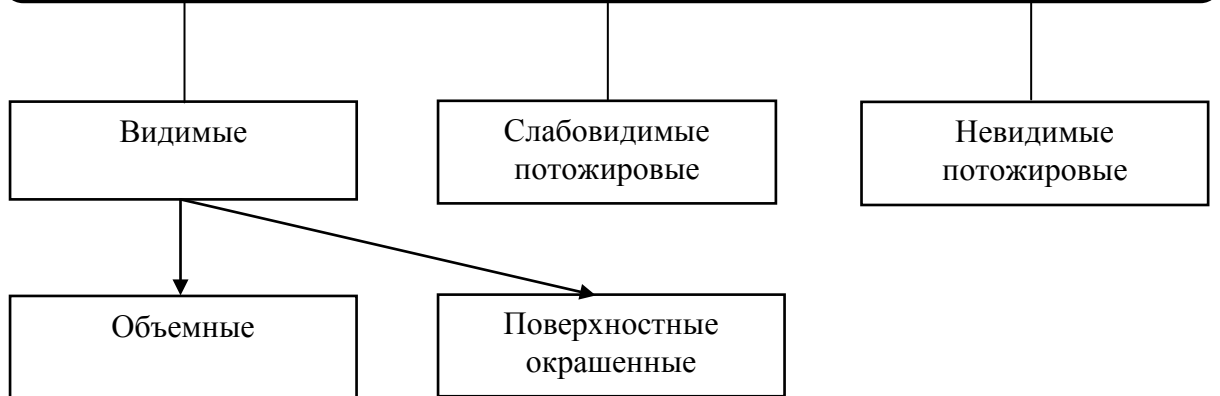

СПОСОБЫ ВЫЯВЛЕНИЯ СЛЕДОВ ПАПИЛЛЯРНЫХ УЗОРОВ



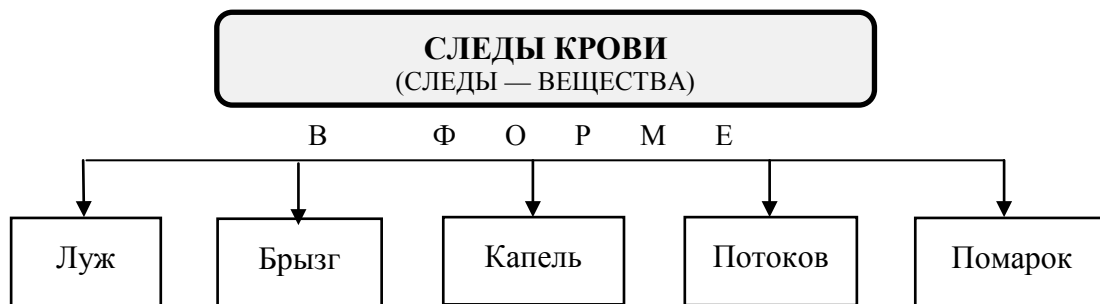

СЛЕДЫ ОРУДИЙ ВЗЛОМА, ИНСТРУМЕНТОВ, ПРОИЗВОДСТВЕННЫХ МЕХАНИЗМОВ (МЕХАНОСКОПИЯ)

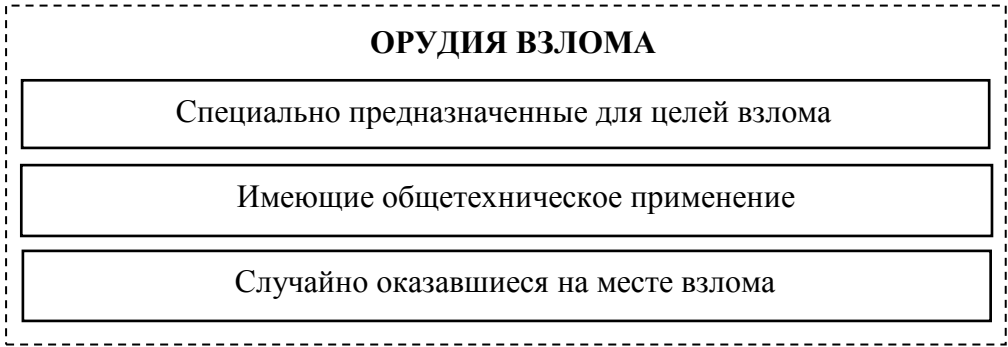
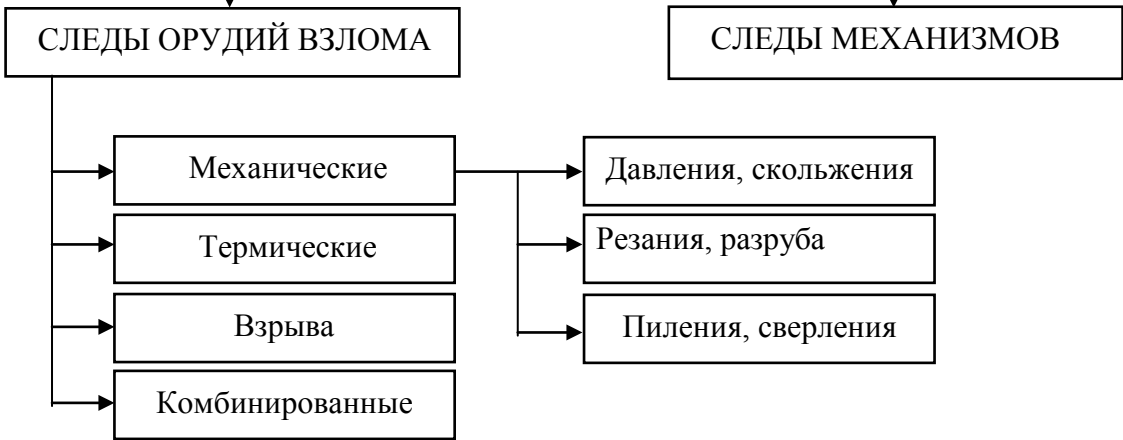

СЛЕДЫ ТРАНСПОРТНЫХ СРЕДСТВ

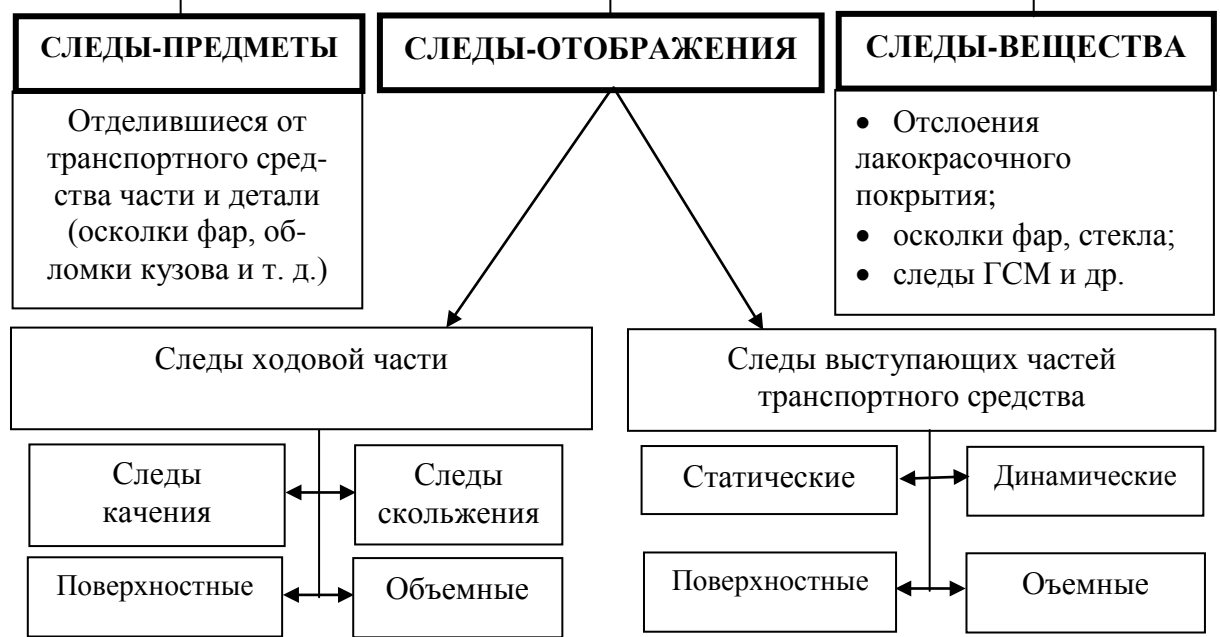

МИКРООБЪЕКТЫ (МИКРОСЛЕДЫ)

По агрегатному состоянию

Жидкие

- Растворы;
- эмульсии;
- суспензии

Газообразные

Твердые

- Кристаллы;
- аморфные

По источнику происхождения

- От преступника (его тела, одежды);
- от потерпевшего (его тела, одежды);
- от орудий преступления;
- от транспортного средства;
- от обстановки места происшествия

По механизму возникновения

- Механическое отделение;
- механическое расчленение;
- термическое или химическое воздействие

По природе вещества

ОРГАНИЧЕСКИЕ

Природные

Части растений и животных организмов, микроорганизмы, нефть, торф, уголь и др.

Продукты

деятельности человека

Волокна, красители, нефтепродукты, полимерные материалы, лекарственные препараты и иные химические соединения, выделения человека, жиры, органические яды, ткани и др.

НЕОРГАНИЧЕСКИЕ

Природные

Почвы, руды, соли, окислы, минералы и др.

Продукты

деятельности человека

Стекло, керамика, металлы, сплавы, строительные материалы, химические соединения и др.

РАБОТА С МИКРООБЪЕКТАМИ

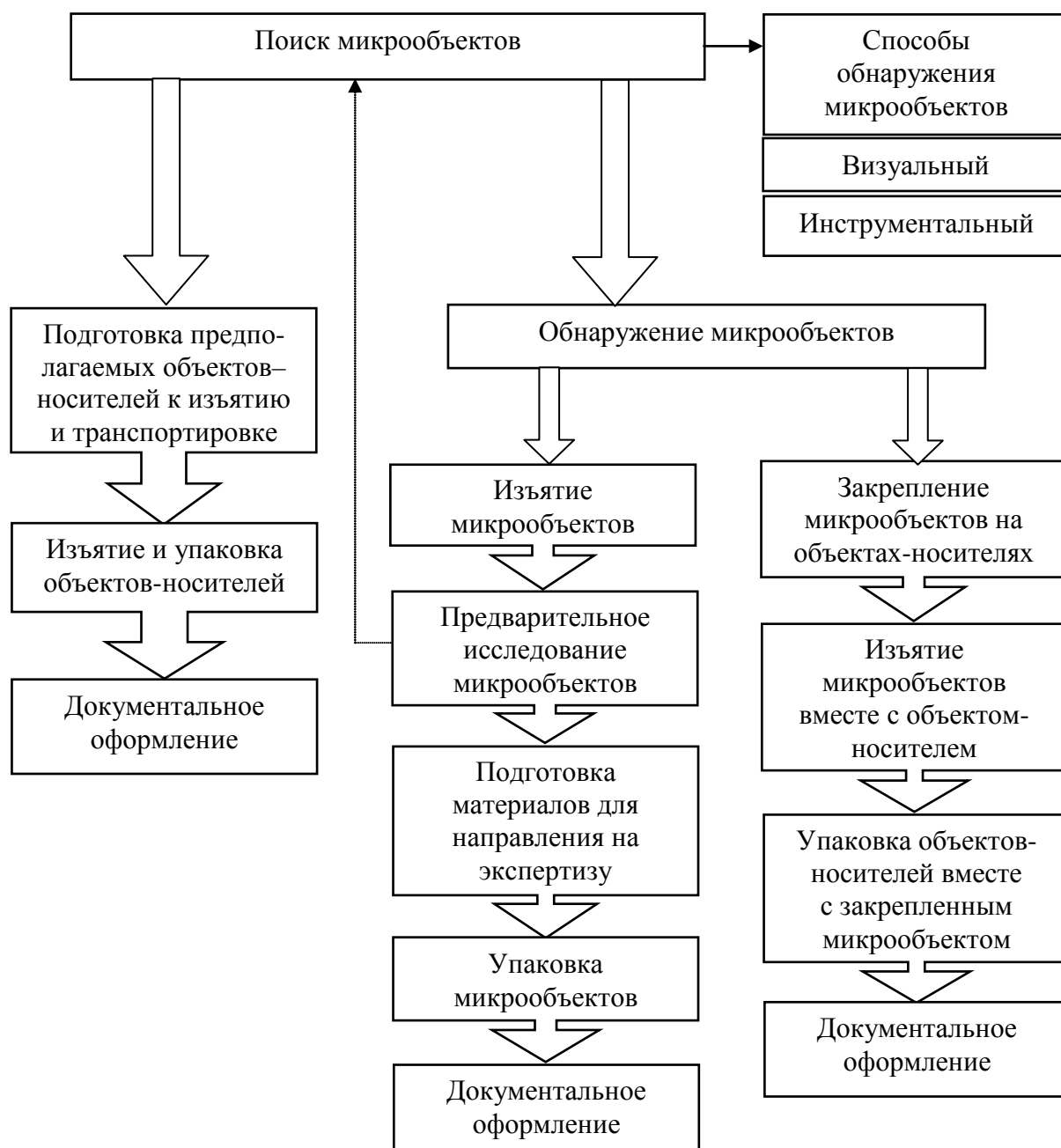

ТЕМА 4. КРИМИНАЛИСТИЧЕСКОЕ ОРУЖИЕВЕДЕНИЕ

Криминалистическое оружиеведение — отрасль криминалистической техники, разрабатывающая средства и методы обнаружения, фиксации, изъятия и исследования объектов с целью определения видовой (групповой) принадлежности, идентификации и других обстоятельств использования огнестрельного, холодного оружия, взрывных устройств и следов их применения.

Криминалистическая баллистика изучает огнестрельное оружие, его части, различные стреляющие устройства, боеприпасы, инструменты и материалы, используемые для изготовления оружия, а также следы выстрела на различных объектах. Холодное оружие в силу своих особенностей широко применяется при совершении преступлений против личности. Взрывчатые вещества и взрывные устройства получили распространение при совершении террористических актов и иных преступлений против личности.



КРИМИНАЛИСТИЧЕСКАЯ КЛАССИФИКАЦИЯ ОГНЕСТРЕЛЬНОГО ОРУЖИЯ

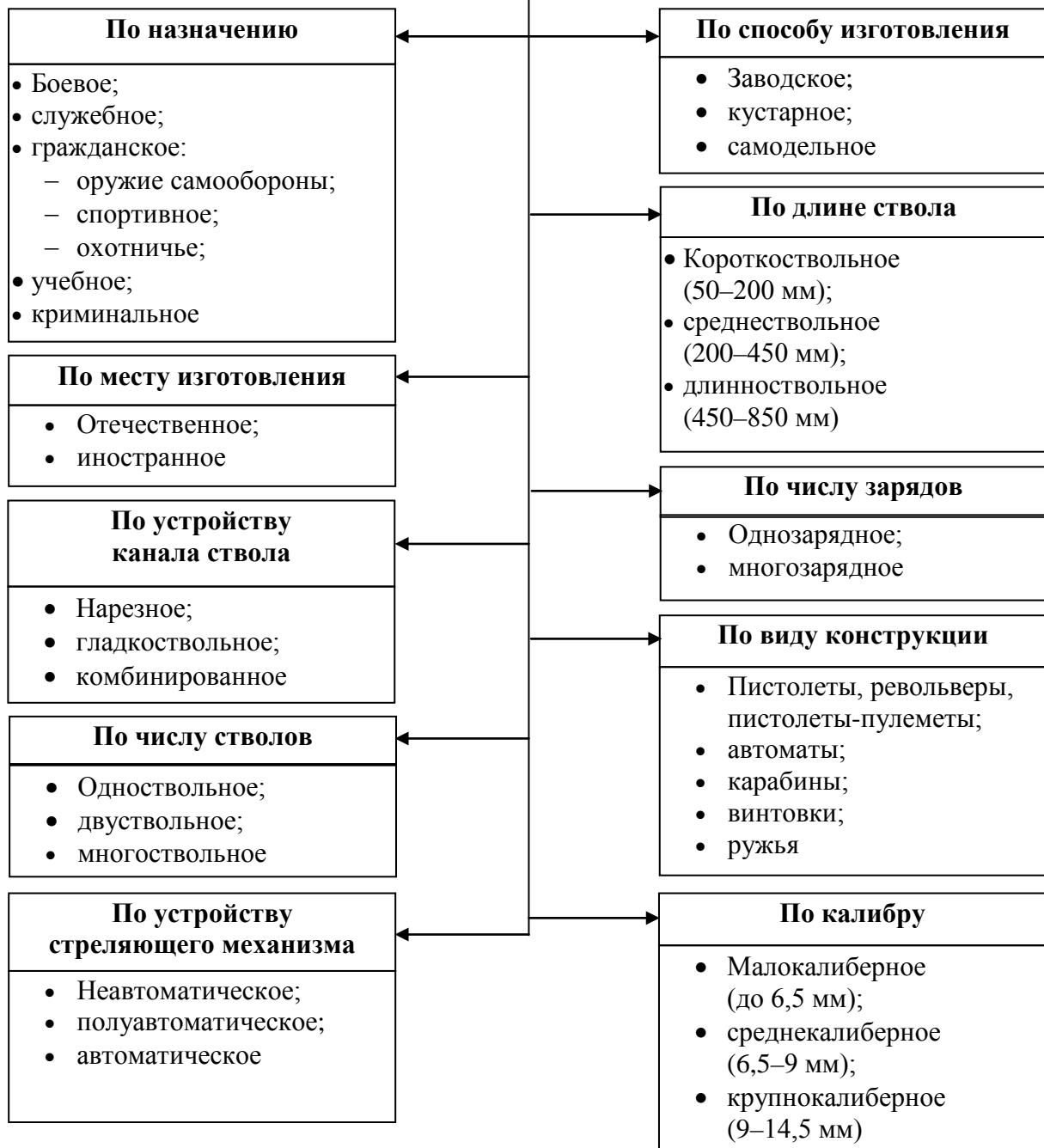

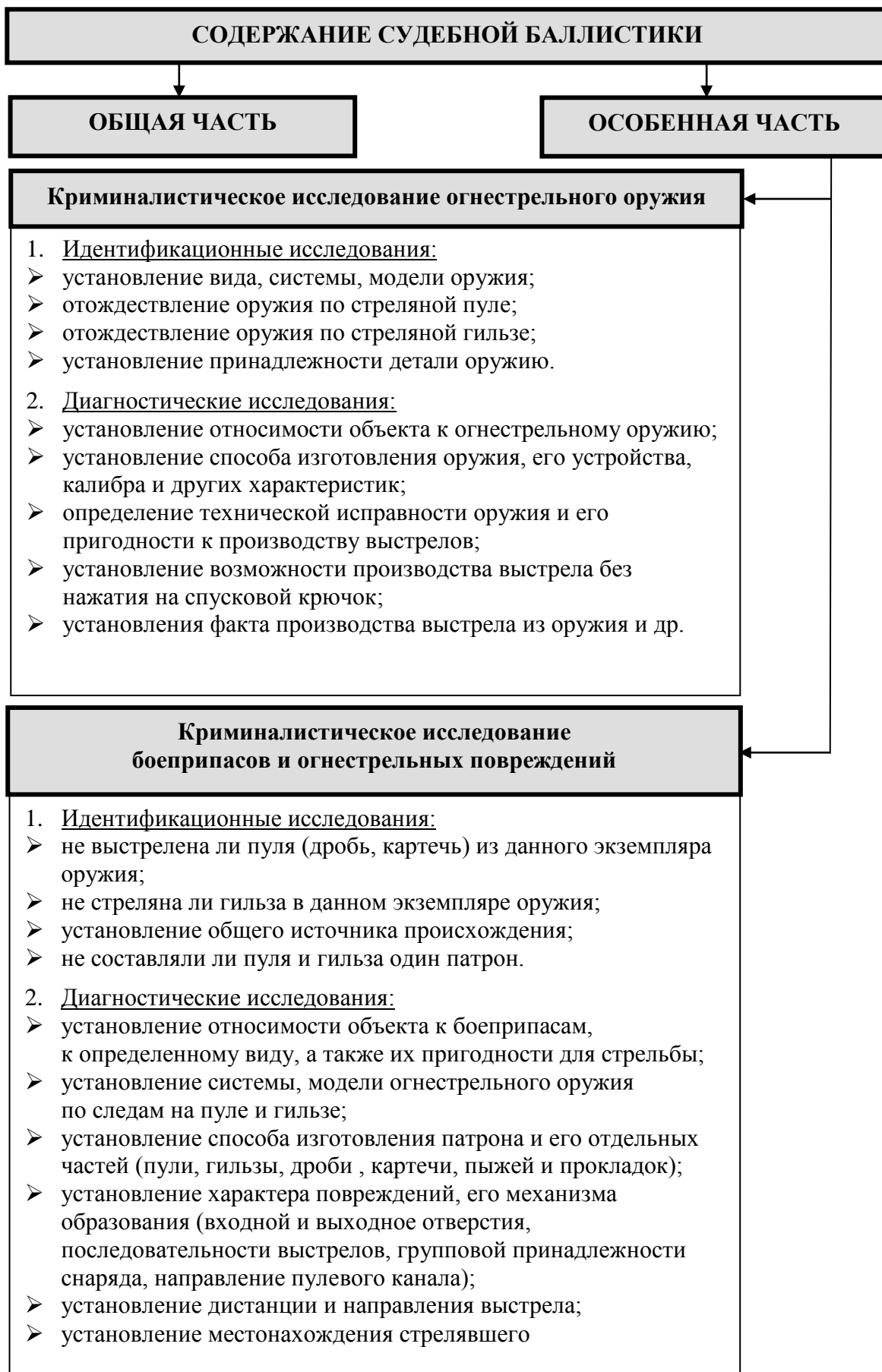

КЛАССИФИКАЦИЯ СЛЕДОВ ОСНОВНОГО ФАКТОРА ВЫСТРЕЛА (ПРОБИВНОГО ДЕЙСТВИЯ СНАРЯДА)

Проникающие повреждения

- Сквозные;
- «Слепые»

Поверхностные повреждения

- Касательные;
- следы рикошета;
- вмятины (следы удара снаряда на излете)

КЛАССИФИКАЦИЯ СЛЕДОВ ДОПОЛНИТЕЛЬНЫХ ФАКТОРОВ ВЫСТРЕЛА



КЛАССИФИКАЦИЯ ХОЛОДНОГО ОРУЖИЯ

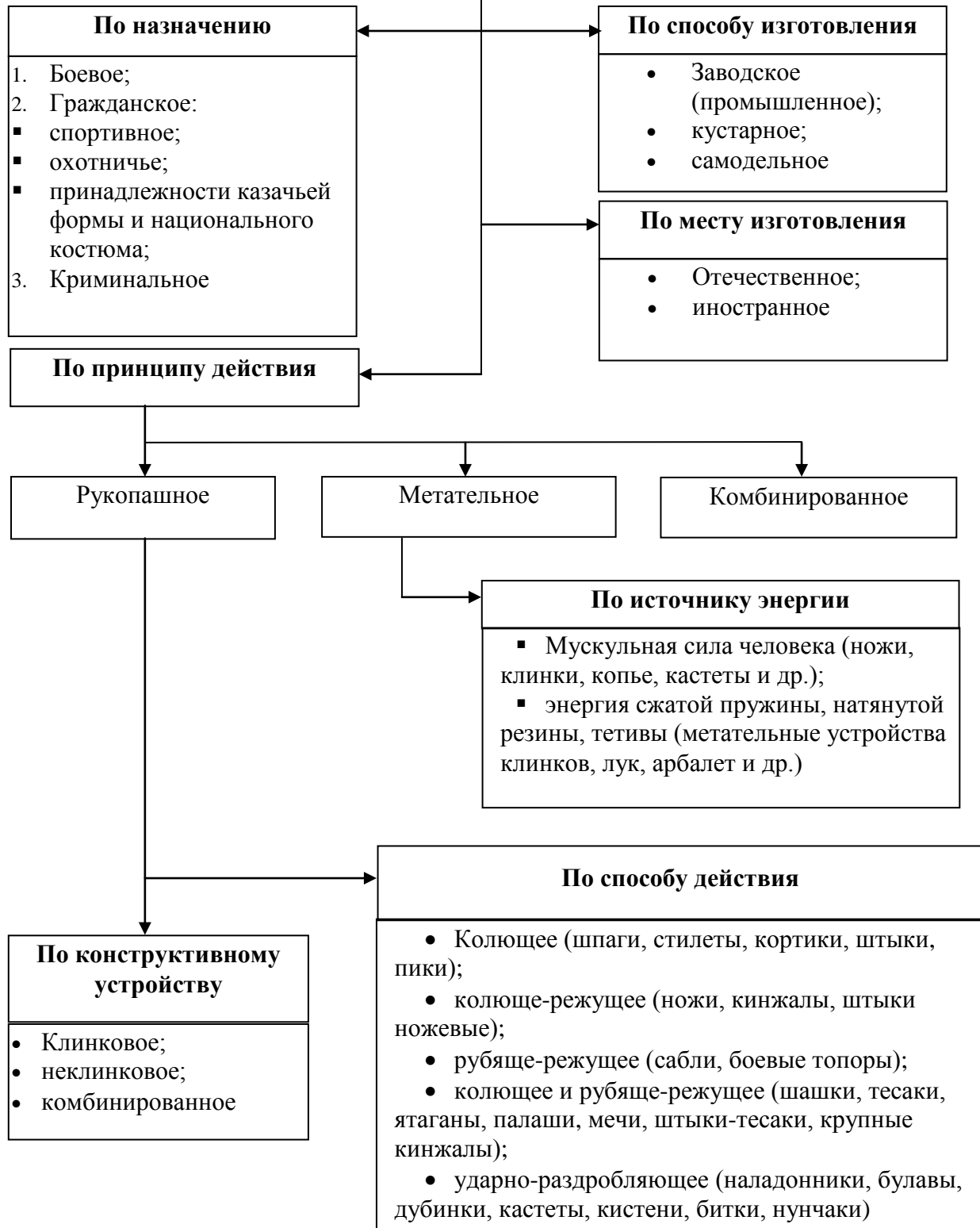

КЛАССИФИКАЦИЯ ВЗРЫВНЫХ УСТРОЙСТВ (ВУ) И ВЗРЫВЧАТЫХ ВЕЩЕСТВ (ВВ)

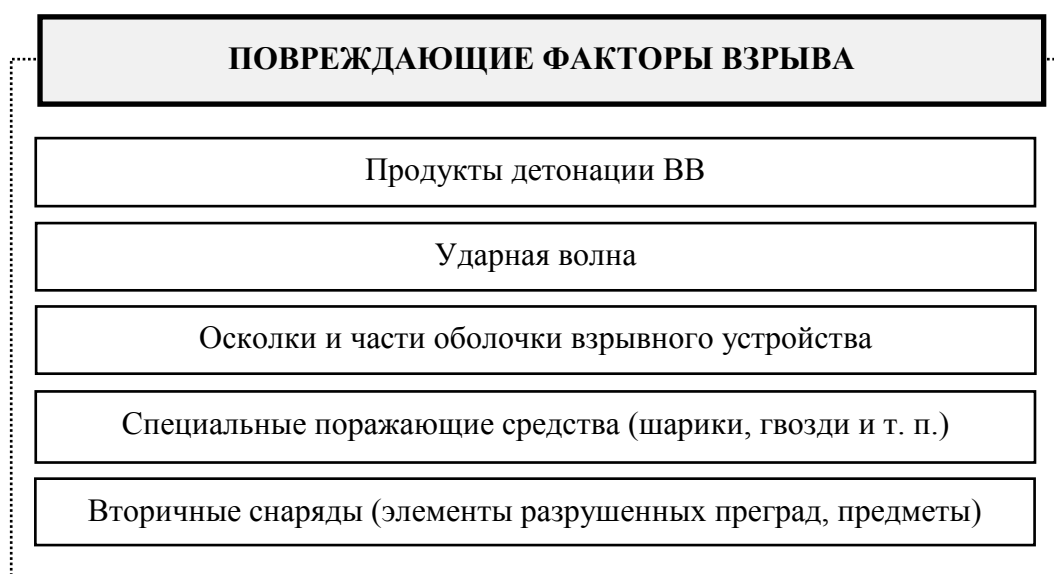

ТЕМА 5. КРИМИНАЛИСТИЧЕСКОЕ ДОКУМЕНТОВЕДЕНИЕ



КРИМИНАЛИСТИЧЕСКИЕ ПРИЗНАКИ ПИСЬМА

ПРИЗНАКИ ПИСЬМЕННОЙ РЕЧИ

ПРИЗНАКИ ПОЧЕРКА

ПРИЗНАКИ ПИСЬМЕННОЙ РЕЧИ

ОБЩИЕ

ЧАСТНЫЕ

1. Степень развития грамматических навыков (орфографические, пунктуационные, синтаксические ошибки — общий уровень грамотности);
2. Степень развития лексических навыков (словарный запас);
3. Степень развития стилистических навыков (различные стили изложения, архитектоника);
4. Уровень владения письменной речью (зависит от степени развития грамматических, лексических, стилистических навыков)

1. Грамматические:
 - орфографические;
 - пунктуационные;
 - синтаксические;
2. Авторская лексика;
3. Использование символов, сокращений, аббревиатур, исправлений, вставок, правок;
4. Акцентирование определенных слов, словосочетаний, предложений

ПРИЗНАКИ ПОЧЕРКА

ОБЩИЕ (характеризуют письменную систему движений в целом)

1. Признаки, характеризующие пространственную ориентацию (относительное размещение) движений и фрагментов рукописи (топографические признаки);
2. Признаки, отражающие степень и характер сформированности письменного двигательного навыка (координация и темп движений, общая сложность движений, степень выработанность почерка);
3. Признаки, отражающие структуру движений по их траектории (преобладающая форма и направление движений, преобладающая протяженность движений по вертикали и горизонтали, расстановка, степень связанности движений и др.)

ЧАСТНЫЕ (характеризуют движения при выполнении и соединении отдельных письменных знаков, их элементов и сочетаний)

1. Сложность движений (строение);
2. Форма движений;
3. Направление движений;
4. Протяженность движений по вертикали и горизонтали;
5. Количество движений;
6. Последовательность движений;
7. Вид соединения;
8. Относительное размещение движений (точек начала и окончания, соединения и пересечения, знака в целом или его элемента)

ЗАДАЧИ ПОЧЕРКОВЕДЕНИЯ

Идентификационные задачи

- Установление конкретного исполнителя рукописных записей (подписи) из числа проверяемых лиц;
- установление количества исполнителей рукописных записей (подписей) в исследуемых документах

Диагностические задачи

- Установление пола исполнителя;
- установление возрастной группы исполнителя;
- установление психофизиологического состояния писавшего (нормального, болезненного, возбужденного, в состоянии аффекта, физической усталости, алкогольного или наркотического опьянения и пр.);
- установление позы писавшего (стоя, сидя, лежа и пр.);
- установление подражания почерку конкретного человека;
- установление одновременности и времени выполнения исследуемых рукописей;
- установление других данных об исполнителе и обстоятельствах выполнения рукописного текста

ЗАДАЧИ ТЕХНИКО-КРИМИНАЛИСТИЧЕСКОГО ИССЛЕДОВАНИЯ ДОКУМЕНТОВ

И Д Е Н Т И Ф И К А Ц И О Н Н Ы Е З А Д А Ч И

Идентификация средств изготовления документа или его реквизитов

- Печатающих устройств (пишущих машинок, принтеров и др.);
- множительной техники (ксероксов, аппаратов печатной продукции и др.);
- печатей, штампов;
- целое по частям;
- материалов и средств письма и т. д.

Д И А Г Н О С Т И Ч Е С К И Е З А Д А Ч И

Установление способа изготовления документа или его частей

- Бланков;
- оттисков печатей и штампов;
- подписей

Установление факта и способа внесения изменений в документ

- Дописка, допечатка, дорисовка;
- подчистка;
- травление, смывание;
- полная или частичная замена фотокарточек;
- полная или частичная замена листов;
- полная или частичная замена других реквизитов

Установление первоначального содержания документа

- Невидимых, слабовидимых, выцветших;
- залитых, зачеркнутых, замазанных;
- вытравленных, подчищенных;
- текста на сгоревших документах;
- по вдавленным штрихам;
- разорванных, разрезанных;
- зашифрованных записей и тайнописи

Установление отдельных обстоятельств изготовления документов

- Возраст документа;
- последовательность выполнения его реквизитов;
- какой экземпляр является копией и др.



СПОСОБЫ ТЕХНИЧЕСКОЙ ПОДДЕЛКИ ПОДПИСИ

Срисовывание подписи с последующей обводкой

Копирование подписи на просвет

Копирование подписи на поддельный документ при помощи материалов, обладающих копировальной способностью (копирование с помощью промежуточного клише)

Копирование путем передавливания подлинной подписи по штрихам

Фотопроекционный способ копирования

Нанесение изображения подписи с помощью клише (факсимильный способ копирования)

Нанесение изображения подписи с помощью копировально-множительной техники

Нанесение изображения подписи с помощью сканирующих и печатающих устройств ЭВМ

ТЕМА 6. КРИМИНАЛИСТИЧЕСКАЯ ГАБИТОСКОПИЯ

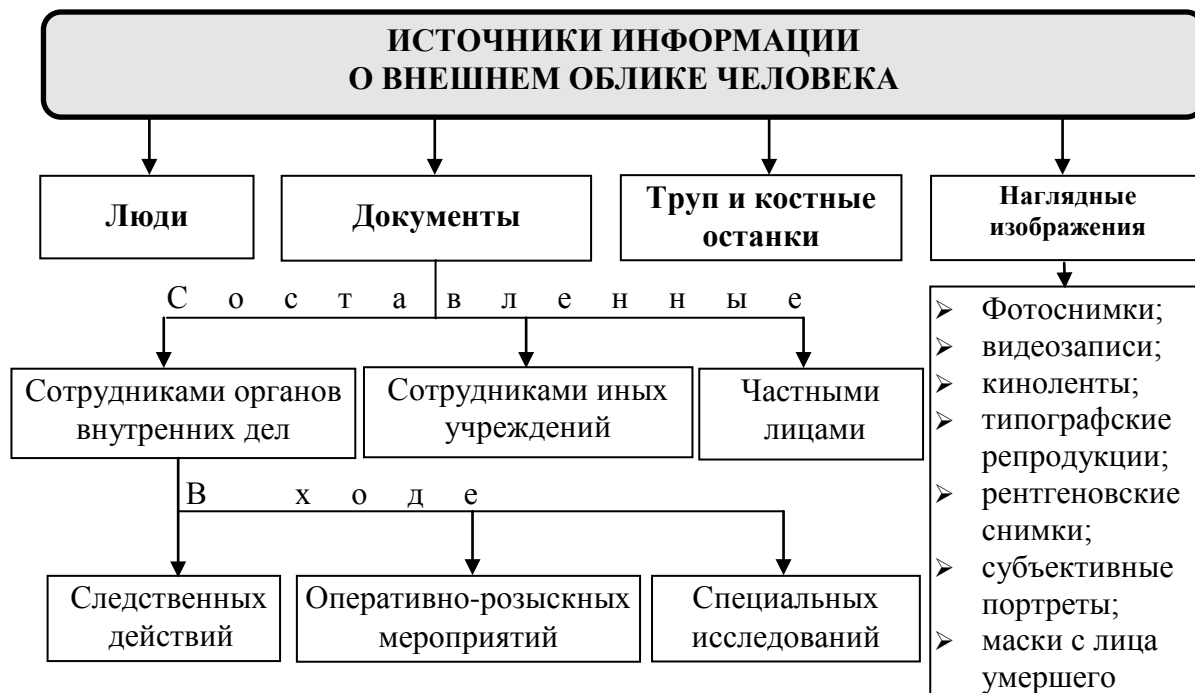

ОТОБРАЖЕНИЯ ВНЕШНЕГО ОБЛИКА ЧЕЛОВЕКА, ИСПОЛЬЗУЕМЫЕ В КРИМИНАЛИСТИЧЕСКОЙ ПРАКТИКЕ

С У Б Ъ Е К Т И В Н Ы Е

Идеальные
(мысленный образ)

Материальные

Словесное
описание

Субъективные
портреты

Реконструкции
по черепу

- Систематизированные (по методу словесного портрета);
- произвольные

- Рисованные;
- композиционно-рисованные;
- композиционно-фотографические

- Пластические;
- графические

О Б Ъ Е К Т И В Н Ы Е

Фотоснимки

Киноленты

Видеозаписи

Слепки с лица умершего

Рентгеноснимки

Костные останки

Предметы и следы

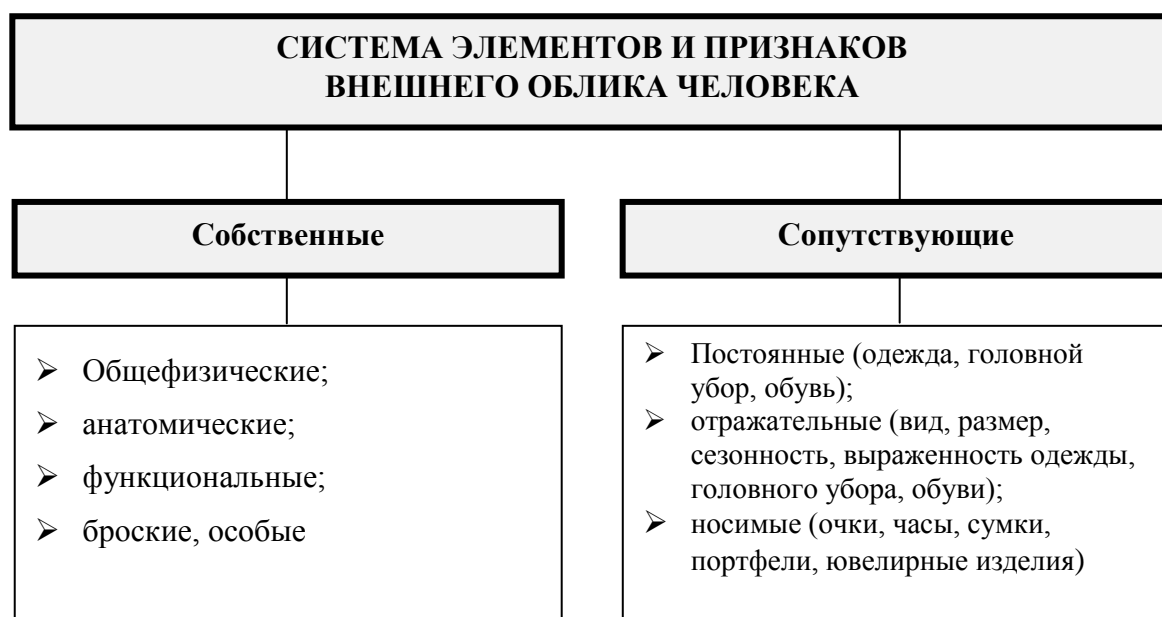

СОБСТВЕННЫЕ ЭЛЕМЕНТЫ И ПРИЗНАКИ ВНЕШНЕГО ОБЛИКА ЧЕЛОВЕКА

ОБЩЕФИЗИЧЕСКИЕ

Пол

Возраст

Антропологический тип

Конституционный тип

Физическое состояние

ФУНКЦИОНАЛЬНЫЕ

Осанка (привычная поза)

Походка

Мимика

Жестикуляция

Артикуляция

Голос (речь, акцент)

Привычки, жесты и навыки

АНАТОМИЧЕСКИЕ

Фигура в целом
(рост, полнота)

Шея

Плечи

Грудь

Спина

Руки

Ноги

Кожа

Голова в целом
(величина, форма)

Волосной покров на голове
(цвет, оттенок,
конфигурация,
длина, вид
прически)

Лицо в целом и его части

Лоб

Рот

Брови

Зубы

Глаза

Подбородок

Скулы

Ушные раковины

Нос

Морщины,
складки

Губы

СОПУТСТВУЮЩИЕ ЭЛЕМЕНТЫ И ПРИЗНАКИ ВНЕШНЕГО ОБЛИКА ЧЕЛОВЕКА

ПОСТОЯННЫЕ

Одежда

Головные уборы

Обувь

Очки, наглазные повязки

Слуховые аппараты

Протезы, костыли,
трости

НОСИМЫЕ

Сумки, портфели

Зонты, часы

Курительные принадлежности

Украшения

Пишущие приборы, значки

Парики

ОСОБЫЕ И БРОСКИЕ ПРИМЕТЫ

- Резко отклоняющиеся от групповых;
- крайняя степень выраженности определенного элемента;
- аномалии и уродства элементов;
- характеристики непостоянных и случайных элементов внешности;
- характеристики заметных следов травм и операций;
- характеристики признаков и содержаний татуировок

ПОСЛЕДОВАТЕЛЬНОСТЬ ОПИСАНИЯ ПРИЗНАКОВ ПРИ ХАРАКТЕРИСТИКЕ ЭЛЕМЕНТОВ ВНЕШНЕГО ОБЛИКА ЧЕЛОВЕКА

Величина (размер)

Форма;
Контур;
Конфигурация

Положение (взаиморасположение);
Степень симметрии парных элементов

Цвет

Количество

Степень выраженности

Особенности

ПОСЛЕДОВАТЕЛЬНОСТЬ ОПИСАНИЯ АНАТОМИЧЕСКИХ ЭЛЕМЕНТОВ И ПРИЗНАКОВ

1. Фигура в целом;
2. Голова в целом;
3. Волосной покров на голове и лице;
4. Лицо в целом и его части:
 - лоб;
 - брови;
 - глаза;
 - нос;
 - губы;
 - зубы;
 - подбородок;
 - ушные раковины

5. Шея;
6. Плечи;
7. Грудь;
8. Спина;
9. Руки;
10. Ноги.

Описание производится сверху вниз. Вначале излагаются общие признаки, затем — особенные. Особенности излагаются либо в конце описания каждого элемента, или в конце описания всех элементов

ТЕМА 7. КРИМИНАЛИСТИЧЕСКИЕ УЧЕТЫ



**СОСРЕДОТОЧЕНИЕ ЗАРЕГИСТРИРОВАННЫХ СВЕДЕНИЙ СОСТОИТ
В ИХ КОНЦЕНТРАЦИИ В МЕСТАХ ВЕДЕНИЯ УЧЕТОВ**

**В МВД России криминалистические учеты ведутся
в следующих подразделениях**

Информационные центры (региональные и центральные)

Экспертно-криминалистические подразделения

Территориальные и линейные органы внутренних дел

ФОРМЫ КРИМИНАЛИСТИЧЕСКОГО УЧЕТА

Картотеки

Следотеки

Альбомы

Коллекции

Журналы

Списки

Компьютерные базы данных или банки данных (АИПС)

Смешанные

ВИДЫ УЧЕТОВ

Оперативно справочные

- О лицах, подвергавшихся аресту, обвинению, осуждению, находящимся в розыске, совершивших преступления, но освобожденных от уголовной ответственности по нереабилитирующим основаниям;
- правонарушения и преступления, совершенные иностранными гражданами, лицами без гражданства и гражданами России, проживающими за границей

Оперативно розыскные

- Лиц, объявленных в федеральный и местный розыск;
- лиц без вести пропавших, неопознанных трупов, неизвестных больных и детей;
- похищенного антиквариата и культурных ценностей;
- похищенного, утерянного, изъятого, добровольно сданного нарезного огнестрельного оружия;
- похищенных и изъятых документов общегосударственного обращения и номерных вещей;
- разыскиваемого и бесхозного автотранспорта

Криминалистические

- Дактоследотеки с мест нераскрытых преступлений; дактокартотеки, лиц представляющих оперативный интерес;
- по способу совершения преступления;
- пулегильзотека;
- поддельных денежных знаков и ценных бумаг;
- поддельных документов, изготовленных полиграфическим способом;
- поддельных медицинских рецептов на получение наркотических и сильнодействующих лекарственных средств и образцов почерка лиц, осуществляющих подделку;
- по признакам внешности;
- фонотеки и видеотеки голоса и внешнего вида лиц, представляющих оперативный интерес
- коллекции следов орудий взлома

Раздел III

Криминалистическая тактика

Деятельность следователя как разновидность конструктивного труда человека представляет особый вид работы должностных лиц, уполномоченных осуществлять в рамках закона раскрытие и расследование преступлений, выявление и изобличение лиц, совершивших общественно опасное деяние. Содержание следственной деятельности многообразно, включает в себя организационные, нормативно-правовые, аналитические, психологические, логические и другие стороны труда следователей.

Криминалистическая тактика — система положений и рекомендаций по организации, планированию расследования, определению линии поведения лиц — участников расследования, разработка наиболее эффективных тактических приемов выполнения отдельных следственных действий с учетом конкретных следственных ситуаций. Планирование расследования позволяет упорядочить деятельность по раскрытию преступления, обеспечить необходимый уровень взаимодействия следователя и органов дознания, определить цели и задачи, силы и средства их достижения.

В разделе криминалистической тактики рассматриваются вопросы о криминалистической версии, следственных ситуациях, тактических приемах, тактических операциях. Особое внимание уделяется принятию тактических решений, а также использованию тактических приемов, направленных на оптимизацию проведения отдельных следственных действий.

Система криминалистической тактики включает в себя два раздела: общие положения (понятие, задачи, принципы, классификация тактических приемов) и тактику отдельных следственных действий (порядок подготовки, проведения, фиксации).

Криминалистическая тактика способствует повышению эффективности и экономичности процесса расследования, введению плановых начал, укреплению законности. Ее положения составляют основу методики расследования преступлений и порядка проведения отдельных следственных действий.

ТЕМА 1. ПОНЯТИЕ И СИСТЕМА КРИМИНАЛИСТИЧЕСКОЙ ТАКТИКИ

СИСТЕМА КРИМИНАЛИСТИЧЕСКОЙ ТАКТИКИ		
ОБЩАЯ ЧАСТЬ		ОСОБЕННАЯ ЧАСТЬ
Общие положения криминалистической тактики	Научные основы организации следственной деятельности	Тактика отдельных следственных действий
<p>Предмет криминалистической тактики.</p> <p>Задачи криминалистической тактики.</p> <p>Система криминалистической тактики.</p> <p>Принципы криминалистической тактики.</p> <p>Связи криминалистической тактики с другими отраслями знаний и др.</p>	<p>Планирование и организация расследования.</p> <p>Криминалистическое учение о тактических решениях и тактических приемах.</p> <p>Основы взаимодействия следователя с органами дознания.</p> <p>Учение о следственных ситуациях, криминалистической версии и др.</p>	<p>Тактика следственного осмотра и освидетельствования.</p> <p>Тактика допроса и очной ставки.</p> <p>Тактика обыска.</p> <p>Тактика предъявления для опознания.</p> <p>Тактика следственного эксперимента.</p> <p>Тактика проверки показаний на месте.</p> <p>Тактика контроля и записи переговоров.</p> <p>Противодействие расследованию и тактика его преодоления.</p> <p>Тактика использования специальных знаний при расследовании преступлений</p>

ЗАДАЧИ КРИМИНАЛИСТИЧЕСКОЙ ТАКТИКИ

- Изучение содержания и организации следственной деятельности;
- внедрение в практику расследования научных основ планирования и организации расследования;
- внедрение научных основ принятия тактических и иных решений;
- разработка тактических приемов следственных действий;
- разработка тактических основ взаимодействия следователя с оперативными работниками

ИСТОЧНИКИ КРИМИНАЛИСТИЧЕСКОЙ ТАКТИКИ

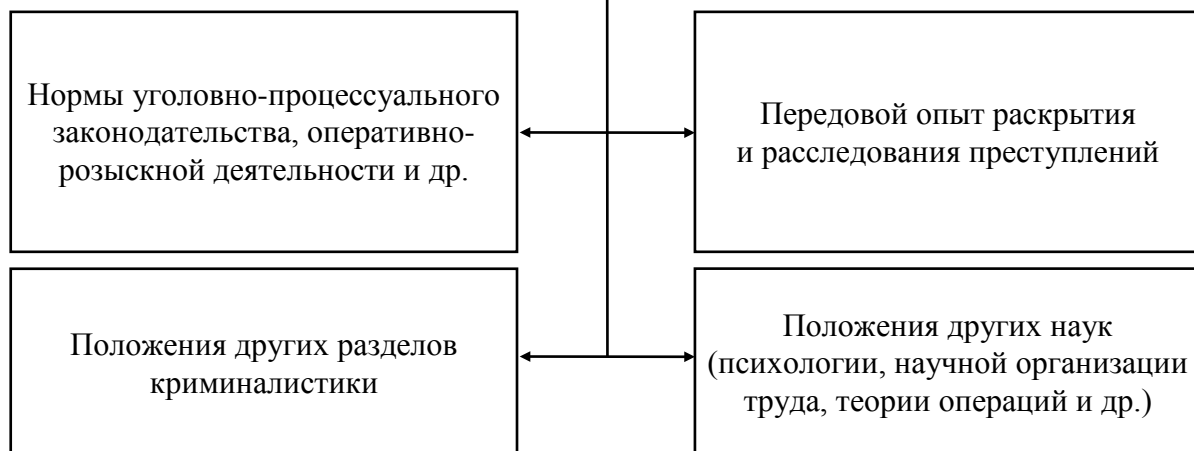

ВИДЫ СЛЕДСТВЕННЫХ СИТУАЦИЙ

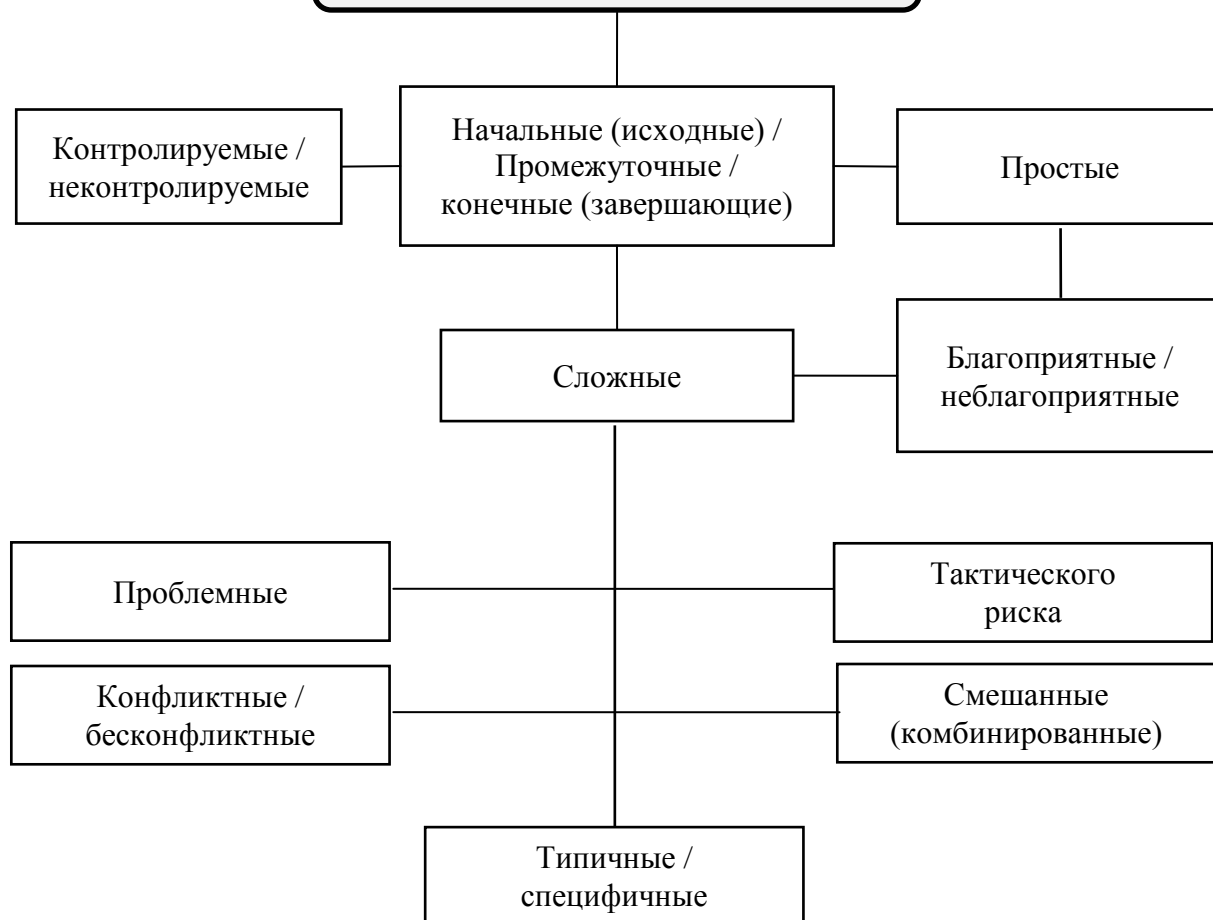

ТРЕБОВАНИЯ, ПРЕДЪЯВЛЯЕМЫЕ К ТАКТИЧЕСКИМ ПРИЕМАМ

- Допустимость (соответствие закону и морально-этническим нормам);
- научная обоснованность;
- целесообразность;
- избирательность;
- безопасность;
- эффективность и экономичность;
- свободного выбора приема следователем;
- оптимального сочетания следственных действий и оперативно-розыскных мероприятий;
- свобода выбора действий другими участниками расследования

ПРИНЦИПЫ ТАКТИКИ ОТДЕЛЬНЫХ СЛЕДСТВЕННЫХ ДЕЙСТВИЙ

- Соблюдение законности, норм морали и этики;
- единство руководства;
- активность и целеустремленность следователя;
- взаимодействие с работниками дознания;
- ситуационность;
- стадийность;
- планомерность;
- последовательность;
- объективность;
- полнота;
- своевременность;
- применение технико-криминалистических средств;
- использование помощи специалистов

ТЕМА 2. ПЛАНИРОВАНИЕ РАССЛЕДОВАНИЯ ПРЕСТУПЛЕНИЙ

ПЛАНИРОВАНИЕ РАССЛЕДОВАНИЯ ПРЕСТУПЛЕНИЙ

Мыслительная деятельность следователя по определению задач расследования, выбору средств, приемов и методов их решения

В ПРОЦЕССЕ ПЛАНИРОВАНИЯ РАССЛЕДОВАНИЯ СЛЕДОВАТЕЛЬ ОСУЩЕСТВЛЯЕТ

- Сбор, анализ и оценку информации о событии преступления и процессе раскрытия и расследования;
- определение обстоятельств, подлежащих доказыванию их по делу;
- оценку и диагностику следственной ситуации;
- выдвижение (построение) версий по делу;
- определение порядка проверки следственных версий

ПРИНЦИПЫ ПЛАНИРОВАНИЯ

- Законность;
- индивидуальность;
- обоснованность;
- реальность и исполнимость;
- научность;
- конкретность;
- ситуационность;
- динамичность;
- экономичность (оптимальность);
- сочетание с оперативно-розыскными мероприятиями

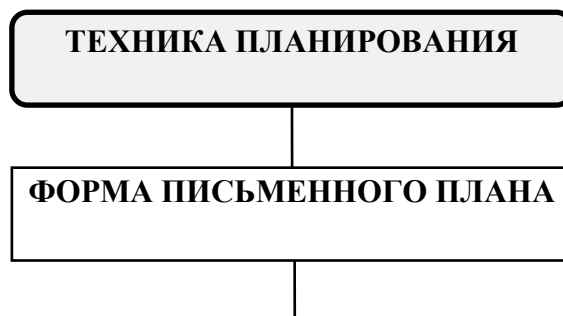

Следственные версии	Обстоятельства, подлежащие выяснению	Следственные действия и оперативно-розыскные мероприятия	Исполнитель, срок выполнения	Примечание

ДОПОЛНИТЕЛЬНЫЕ МАТЕРИАЛЫ, ПРИЛАГАЕМЫЕ К ПЛАНАМ
<ul style="list-style-type: none"> ➤ «Шахматки»; ➤ лицевые счета, карточки на обвиняемых и по эпизодам; ➤ схема структуры преступной группы; ➤ схема преступных связей; ➤ схема товарооборота, документооборота и т. д.; ➤ компьютерные массивы информации по делу

КРИМИНАЛИСТИЧЕСКАЯ ВЕРСИЯ

Логически построенное и основанное на фактических данных вероятное объяснение сущности события преступления, его отдельных обстоятельств, мотивов и иных фактов расследуемого преступления, подлежащих установлению и проверке в ходе раскрытия и расследования



ТЕМА 3. ТАКТИКА СЛЕДСТВЕННОГО ОСМОТРА И ОСВИДЕТЕЛЬСТВОВАНИЯ



ПРИНЦИПЫ ОСМОТРА МЕСТА ПРОИСШЕСТВИЯ

- ✓ Единство руководства осмотром со стороны следователя или лица, производящего дознание;
- ✓ объективность, всесторонность, полнота;
- ✓ своевременность;
- ✓ активность, целеустремленность;
- ✓ планомерность, методичность;
- ✓ соблюдение криминалистических правил обращения со следами и вещественными доказательствами;
- ✓ максимально полное применение при осмотре технико-криминалистических средств

ЗАДАЧИ ОСМОТРА МЕСТА ПРОИСШЕСТВИЯ

- Непосредственное изучение следователем материальной обстановки места происшествия для обстоятельств расследуемого события и восстановления картины происшествия;
- обнаружение, фиксация, изъятие и оценка следов преступления и иных вещественных доказательств;
- получение исходной информации для выдвижения версий о механизме события, его участниках, о личности преступника и др.
- установление свидетелей-очевидцев;
- получение данных для организации розыска преступника по «горячим следам» и других оперативно-розыскных мероприятий;
- установление характера и примерного размера материального ущерба;
- установление причин и условий, способствовавших совершению преступления



**ДЕЙСТВИЯ СЛЕДОВАТЕЛЯ В ХОДЕ ПОДГОТОВИТЕЛЬНОГО ЭТАПА
ОСМОТРА МЕСТА ПРОИСШЕСТВИЯ**

**ДО ВЫЕЗДА НА МЕСТО
ПРОИСШЕСТВИЯ**

- Получить данные о характере происшествия, условиях и обстановке, в которой придется проводить осмотр места происшествия;
- принять меры к охране места происшествия;
- определить круг лиц, которые должны участвовать в осмотре;
- подготовить технико-криминалистические средства

**ПО ПРИБЫТИИ НА МЕСТО
ПРОИСШЕСТВИЯ**

- Оказать пострадавшим неотложную медицинскую помощь;
- принять меры к задержанию преступника по «горячим следам»;
- опросить лиц, обнаруживших происшествие и очевидцев;
- удалить с места происшествия посторонних лиц;
- проинструктировать участников и распределить обязанности между ними

**ДЕЙСТВИЯ СЛЕДОВАТЕЛЯ В ХОДЕ РАБОЧЕГО
(ИССЛЕДОВАТЕЛЬСКОГО) ЭТАПА ОСМОТРА МЕСТА ПРОИСШЕСТВИЯ**

**ОБЩИЙ ОСМОТР
(СТАТИЧЕСКАЯ СТАДИЯ)**

- Осуществляются ориентировка и предварительный обзор места происшествия;
- намечаются границы осмотра места происшествия;
- фиксируется первоначальное местонахождение и взаиморасположение предметов;
- производится фото- и видеосъемка без изменения обстановки;
- намечается план и способ детального осмотра (объекты, последовательность, использование технических средств)

**ДЕТАЛЬНЫЙ ОСМОТР
(ДИНАМИЧЕСКАЯ СТАДИЯ)**

- Планомерно и детально исследуются все предметы;
- выявляются, изучаются и фиксируются следы и другие вещественные доказательства;
- фиксируются отдельные детали обстановки, характеризующие действия преступника, потерпевшего, негативные обстоятельства и т. д.

**СПОСОБЫ ФИКСАЦИИ ХОДА И РЕЗУЛЬТАТОВ
ОСМОТРА МЕСТА ПРОИСШЕСТВИЯ**

Составление протокола, планов (схем)

Фото- и видеозапись

Фиксация следов посредством криминалистических средств

Упаковка изъятых следов и вещественных доказательств

ТЕМА 4. ТАКТИКА ДОПРОСА И ОЧНОЙ СТАВКИ

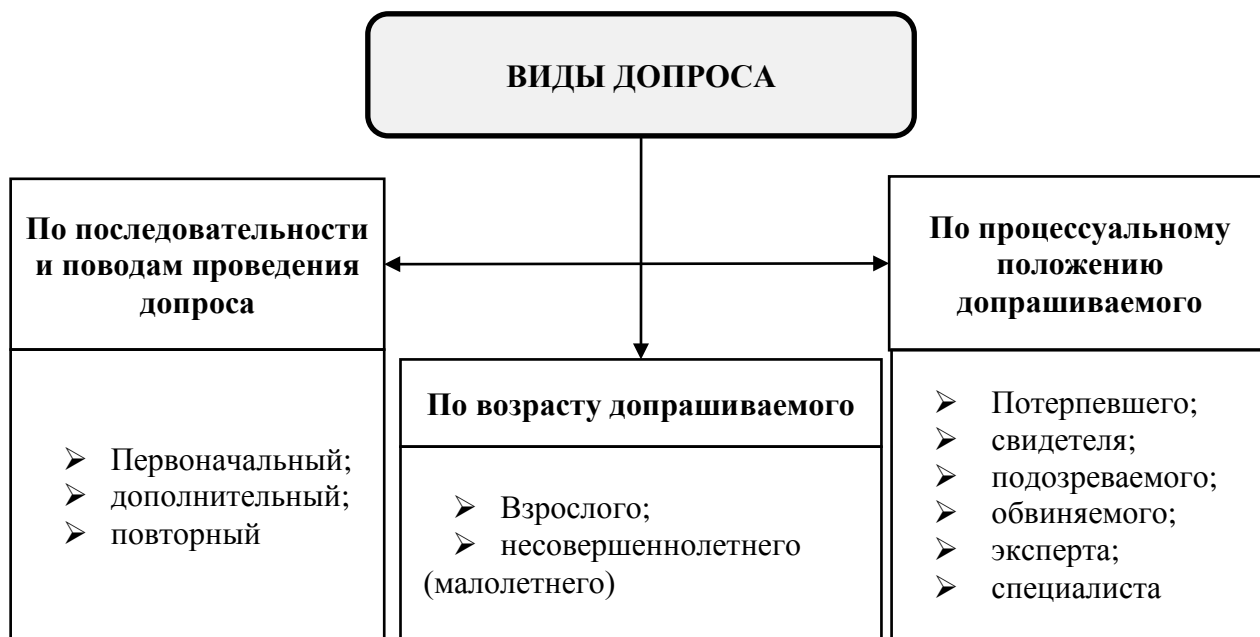

ПОДГОТОВКА К ДОПРОСУ
<ul style="list-style-type: none">➤ Определение обстоятельств, подлежащих выяснению;➤ изучение специальных вопросов, относящихся к предмету допроса;➤ изучение личности допрашиваемого;➤ определение места, времени и способа вызова допрашиваемого;➤ создание обстановки для допроса;➤ определение круга участников допроса;➤ подготовка материалов, подлежащих предъявлению в ходе допроса, а также средств фиксации его хода и результатов;➤ составление плана проведения допроса

СТАДИИ ПЕРВОНАЧАЛЬНОГО ДОПРОСА

Выяснение сведений о личности допрашиваемого, предупреждение свидетеля или потерпевшего об уголовной ответственности за уклонение или отказ от дачи показаний и за дачу заведомо ложных показаний

Свободный рассказ

Вопросно-ответная стадия
(уточнение, детализация)

Фиксация хода и результатов допроса

Анализ и оценка показаний

ОСНОВНЫЕ ПРИЕМЫ ДОПРОСА В УСЛОВИЯХ БЕСКОНФЛИКТНОЙ СИТУАЦИИ

Ознакомление допрашиваемого с фрагментами показаний других лиц

Предложение изложить факты, соблюдая последовательность событий (прямую или обратную)

Повторный допрос



ПРИЕМЫ УСТАНОВЛЕНИЯ ПСИХОЛОГИЧЕСКОГО КОНТАКТА С ДОПРАШИВАЕМОМ

Убедить допрашиваемого в объективности следователя;
внушить ему уважение к следователю

Вызвать у допрашиваемого интерес в даче показаний, к процессу
общения со следователем, побуждать к желательным действиям

Соблюдать права допрашиваемого, удовлетворять его законные
интересы

Создать и поддерживать в ходе допроса спокойную деловую
обстановку

Проявлять при допросе интерес к личности допрашиваемого,
тактичность, выдержанность, соблюдать культуру речи и т. д.
Проявлять при допросе интерес к личности допрашиваемого,
тактичность, выдержанность, соблюдать культуру речи и т. д.

ТАКТИКА ОЧНОЙ СТАВКИ

Предупреждение свидетеля (потерпевшего) об уголовной ответственности за уклонение или отказ от дачи показаний и за дачу заведомо ложных показаний

Вопрос обоим участникам: знают ли они друг друга, с какого времени и какие у них взаимоотношения

Предложение лицу, дающему, по мнению следователя, правдивые показания, рассказать о событии, в отношении которого в показаниях участников очной ставки имеются противоречия

Вопрос второму участнику: подтверждает ли он показания первого участника

Вопрос первому участнику: настаивает ли он на своих показаниях (при отрицательном ответе второго участника)

Вопрос обоим участникам: имеют ли они вопросы друг к другу, хотят ли дополнить свои показания

Фиксация хода и результатов очной ставки

ТЕМА 5. ТАКТИКА ОБЫСКА И ВЫЕМКИ

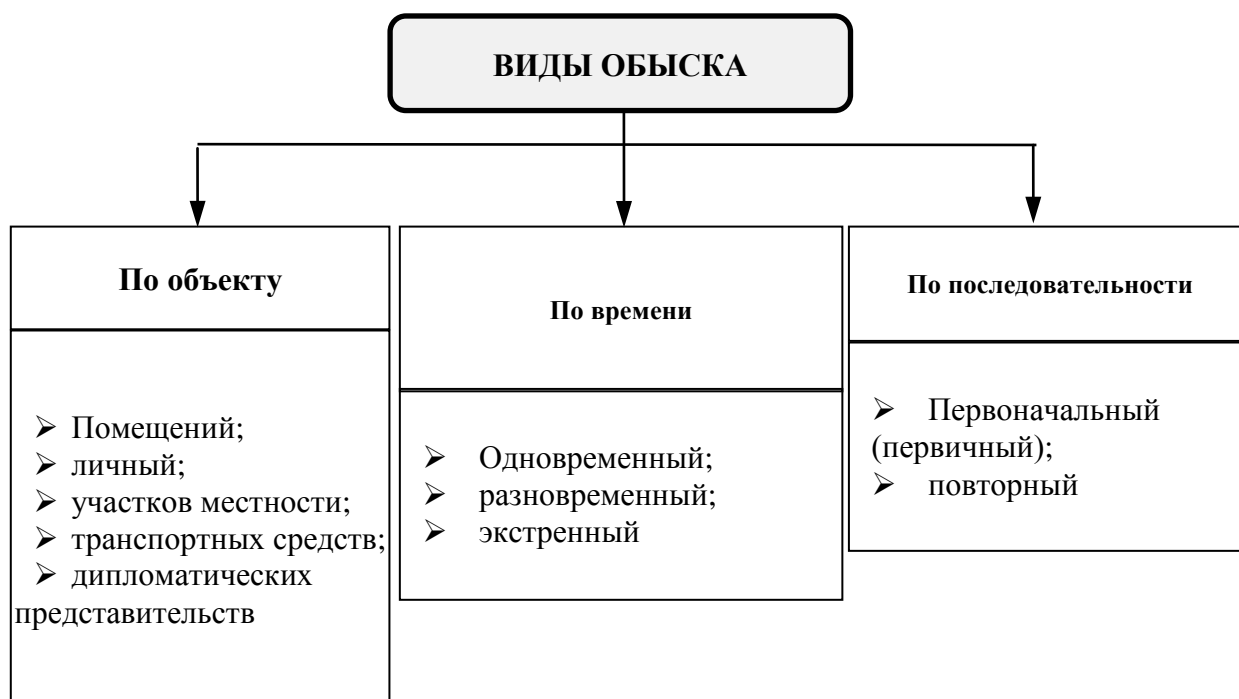
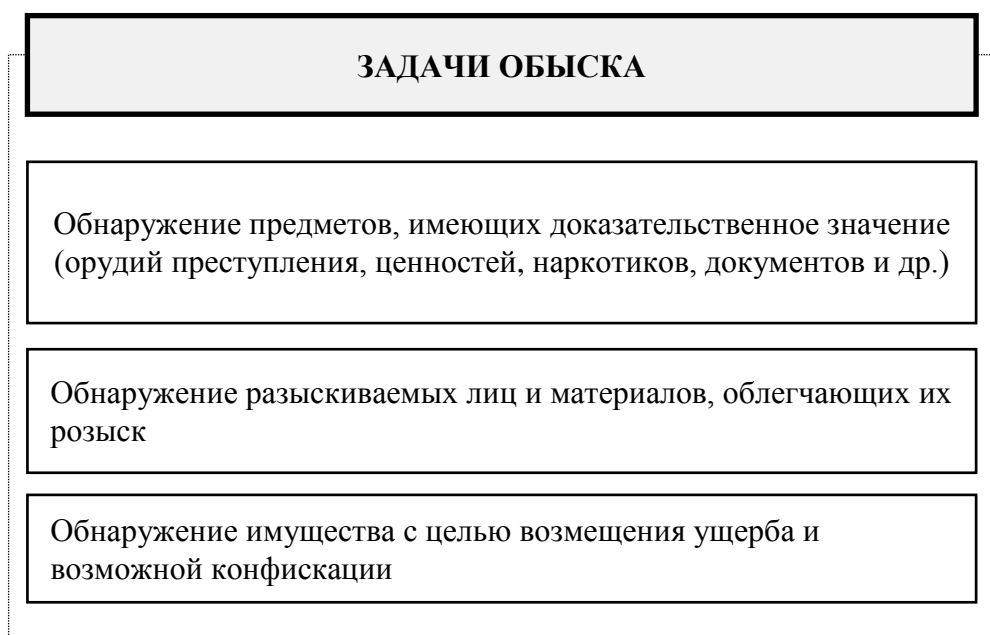

ПОДГОТОВКА К ОБЫСКУ

Сбор ориентирующих сведений об объекте и предметах обыска, личности обыскиваемого

Вынесение постановления, получение решения суда

Определение времени обыска

Принятие мер по предотвращению утечки информации об обыске

Создание оперативно-следственной группы, распределение обязанностей, инструктаж

Составление плана проведения обыска, принятие мер предосторожности и безопасности участников обыска

Подготовка технических средств, транспорта, связи



ПОРЯДОК ДЕЙСТВИЙ ПРИ ОБЫСКЕ ПОМЕЩЕНИЙ

Прибытие к месту обыска

Проникновение в помещение

Предъявление своих документов; объявление о предстоящем обыске; ознакомление владельца помещения с постановлением; предложение всем присутствующим собраться в одной комнате; установление личности каждого; разъяснение их прав и обязанностей

Предложение представителю помещения
выдать искомые предметы

Ознакомление с помещением, подлежащим обыску; определение наиболее вероятных мест хранения искомого; уточнение плана обыска; распределение обязанностей между обыскивающими, их инструктаж

Проведение поиска (обследование помещения,
его составных частей и отдельных предметов)

Фиксация хода и результатов обыска

ТЕМА 6. ТАКТИКА ПРЕДЪЯВЛЕНИЯ ДЛЯ ОПОЗНАНИЯ



ПОДГОТОВКА К ПРЕДЪЯВЛЕНИЮ ДЛЯ ОПОЗНАНИЯ

Предварительный допрос опознающего и лица, которое будет предъявлено для опознания

Подбор объектов, при необходимости — их реконструкция

Определение времени и места предъявления для опознания

Подбор понятых, при необходимости — приглашение специалиста

Подготовка средств фиксации хода и результатов опознания

ПОРЯДОК ПРЕДЪЯВЛЕНИЯ ДЛЯ ОПОЗНАНИЯ ЛЮДЕЙ

Решение вопроса о предъявлении на опознание в условиях, исключающих визуальное наблюдение опознаваемым лицом опознающего лица

Приглашение понятых. Подбор и приглашение лиц, среди которых будет предъявляться опознаваемый; разъяснение им цели и порядка следственного действия, их прав и обязанностей

Приглашение опознаваемого; разъяснение ему цели и порядка следственного действия, его прав и обязанностей; предложение опознаваемому выбрать место среди других предъявляемых лиц

Приглашение опознающего; разъяснение ему цели и порядка следственного действия; предупреждение опознающего (свидетеля или потерпевшего) об уголовной ответственности за уклонение или отказ от дачи показаний; предложение осмотреть предъявляемых лиц и сообщить, опознает ли он кого-либо, если да — кого и по каким признакам

Предложение опознанному назвать свои фамилию, имя, отчество

Вопрос к опознающему и предъявленным лицам — имеют ли они вопросы друг к другу

Вопрос ко всем участникам — имеют ли они замечания по поводу предъявления для опознания

Фиксация хода и результатов обыска

СЛУЧАИ ПРЕДЪЯВЛЕНИЯ ДЛЯ ОПОЗНАНИЯ ФОТОИЗОБРАЖЕНИЯ ОБЪЕКТА

- Объект в натуре не существует;
- внешний вид объекта изменился и реконструкция его невозможна или нецелесообразна;
- объект и опознающее лицо находятся далеко друг от друга и транспортировка их в одно место нецелесообразна, либо невозможна (лицо скрылось, отказывается от участия в опознании);
- по тактическим соображениям лицо временно не должно знать об опознании;
- есть основания полагать, что опознаваемое лицо попытается сорвать опознание

ОБСТОЯТЕЛЬСТВА, ИСКЛЮЧАЮЩИЕ ОПОЗНАНИЕ

- Наличие психических, физических недостатков, препятствующих опознанию;
- у опознаваемого объекта отсутствуют признаки, позволяющие его выделить (либо не названы опознающим);
- опознающий видел объект при проведении следственных или оперативных мероприятий;
- опознающий хорошо знает данное лицо;
- объект имеет признаки, устанавливающие его тождество с очевидностью;
- объект является уникальным предметом

ТЕМА 7. ТАКТИКА СЛЕДСТВЕННОГО ЭКСПЕРИМЕНТА

ЦЕЛИ СЛЕДСТВЕННОГО ЭКСПЕРИМЕНТА

- Проверка и оценка следственных версий;
- получение новых доказательств;
- проверка собранных доказательств;
- установление причин и условий, способствовавших совершению преступления

ВИДЫ СЛЕДСТВЕННОГО ЭКСПЕРИМЕНТА

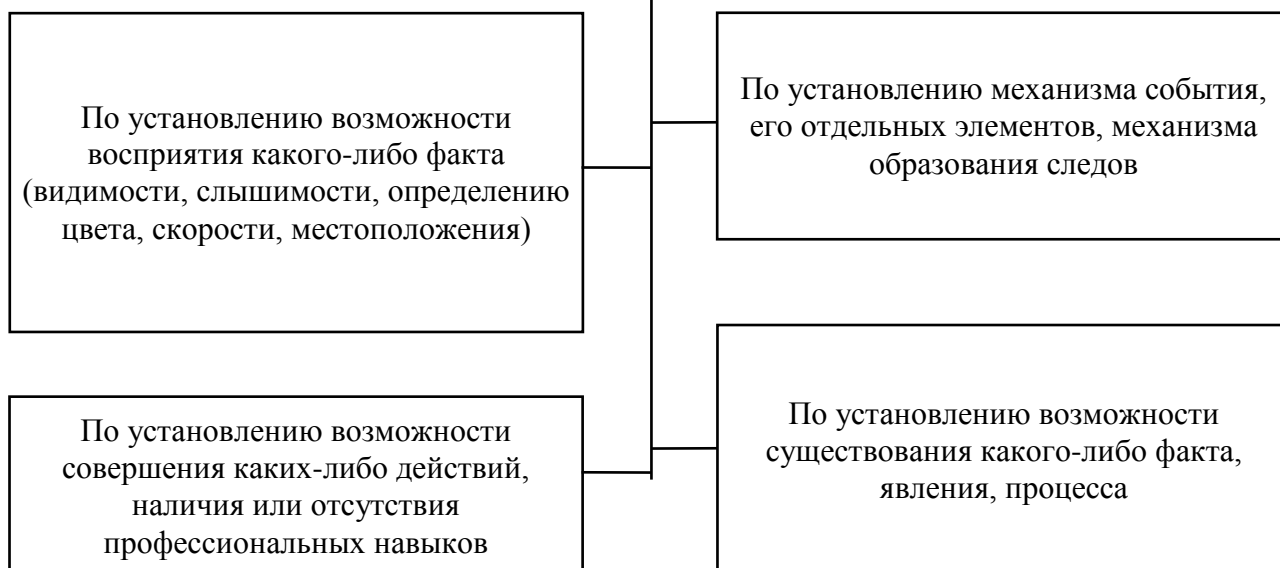

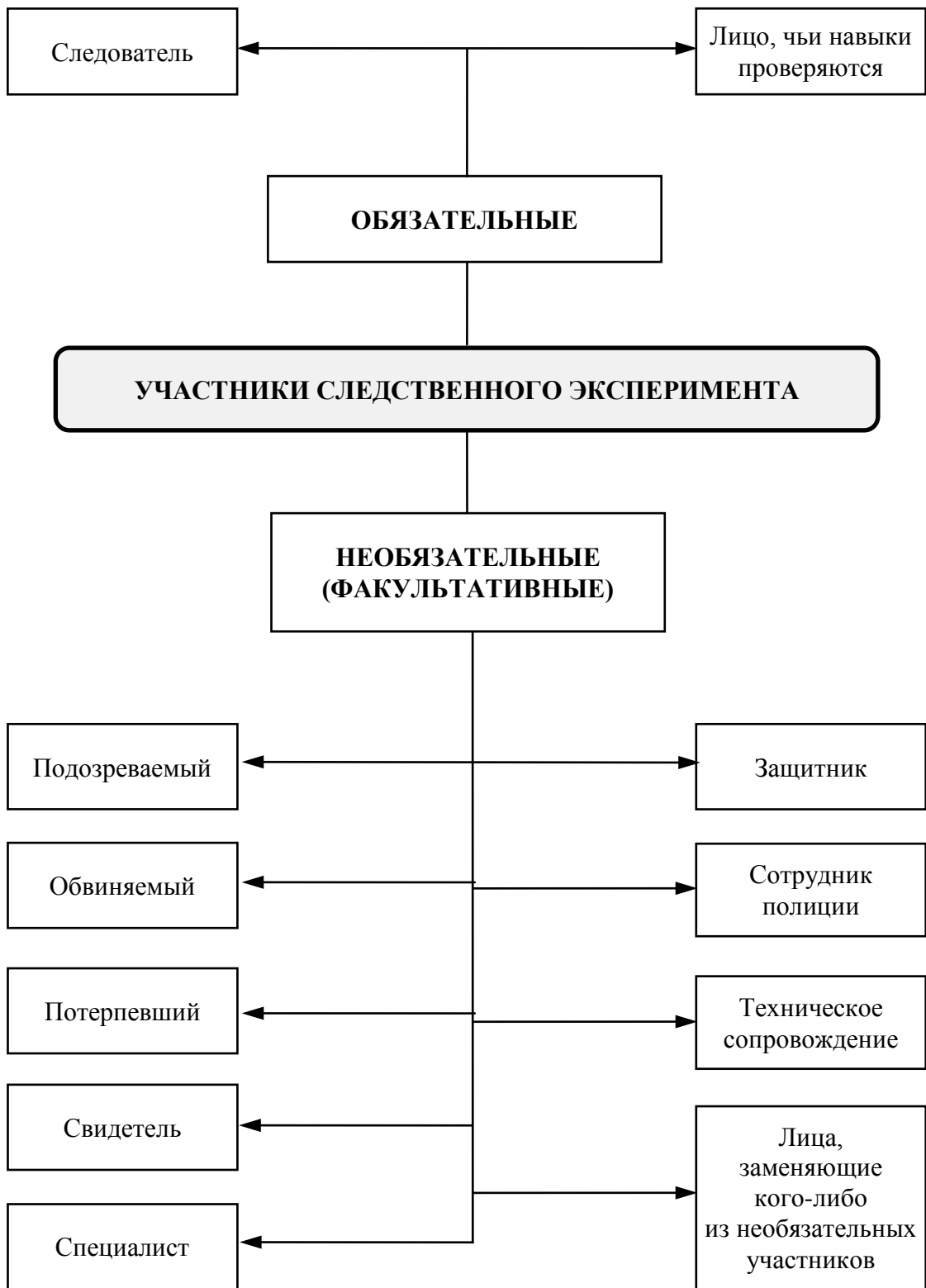

ДЕЙСТВИЯ СЛЕДОВАТЕЛЯ ПРИ ПОДГОТОВКЕ К СЛЕДСТВЕННОМУ ЭКСПЕРИМЕНТУ

До выезда на место проведения эксперимента

Определение задач, условий,
содержания и способов
производства опытов

Установление места, времени и
очередности опытных действий

Предварительное ознакомление с
обстановкой на месте проведения
эксперимента

Определение
состава участников

Подготовка необходимого
реквизита и технико-
криминалистических средств

При необходимости —
проведение реконструкции
обстановки

Составление плана проведения
следственного эксперимента

По прибытии на место проведения эксперимента

Выяснение наличия изменений
в обстановке за время,
прошедшее после
предварительной подготовки

При необходимости — новая
реконструкция обстановки

Проверка соответствия условий
эксперимента условиям искомого
события

Разъяснение прав, обязанностей
и инструктаж участников
эксперимента

Проверка наличия и готовности
реквизита и технико-
криминалистических средств

Установление средств связи
и сигналов между участниками
эксперимента

При необходимости — принятие
мер по охране места проведения
опытных действий

ТАКТИЧЕСКИЕ ПРИЕМЫ ПРОВЕДЕНИЯ СЛЕДСТВЕННОГО ЭКСПЕРИМЕНТА



ОЦЕНКА РЕЗУЛЬТАТОВ СЛЕДСТВЕННОГО ЭКСПЕРИМЕНТА

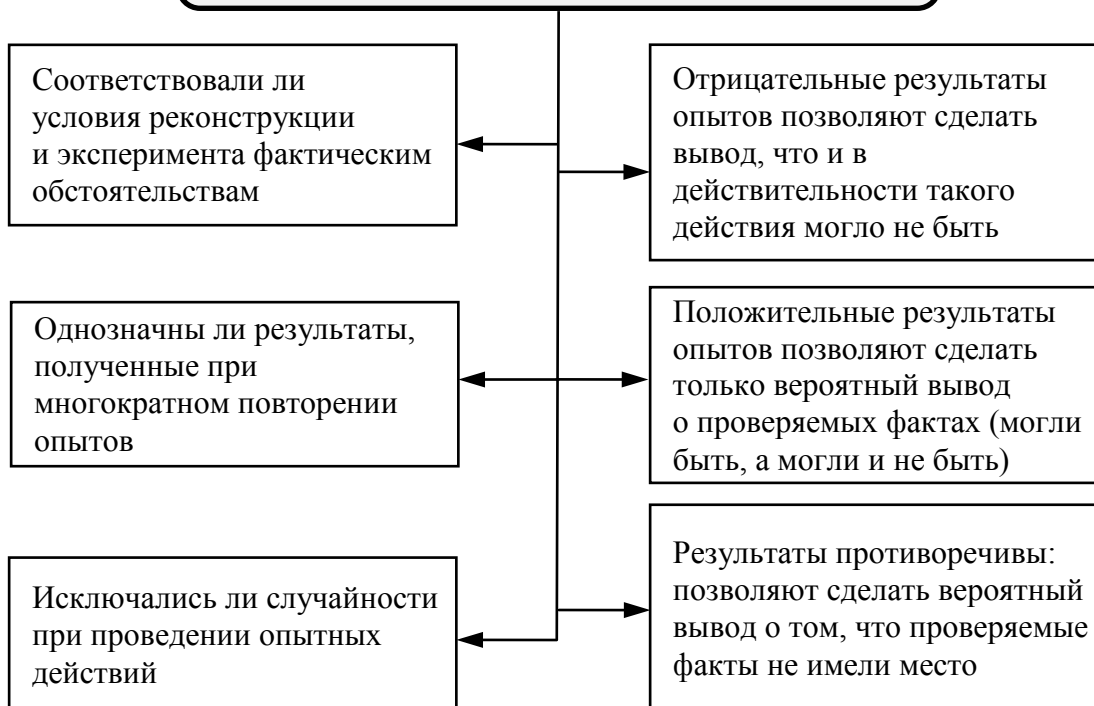

ТЕМА 8. ТАКТИКА ПРОВЕРКИ ПОКАЗАНИЙ НА МЕСТЕ

ЗАДАЧИ ПРОВЕРКИ ПОКАЗАНИЙ НА МЕСТЕ

- Обнаружение новых доказательств;
- проверка ранее установленных доказательств;
- установление и устранение противоречий в показаниях;
- изучение и уточнение показаний допрошенного лица;
- установление обстоятельств, способствовавших совершению преступления

ПОДГОТОВКА К ПРОВЕРКЕ ПОКАЗАНИЙ НА МЕСТЕ

Определение цели проверки показания на месте

Детальный допрос лица, показания которого будут проверяться

Выявление подлинных мотивов согласия подозреваемого или обвиняемого на участие в проверке показаний на месте

Определение времени проверки показаний на месте

Предварительное изучение места проведения следственного действия

Определение порядка движения и составление плана проверки показаний на месте

Подбор участников следственного действия и их инструктаж

Подготовка транспортных и технических средств

ТАКТИЧЕСКИЕ ПРИЕМЫ ПРОВЕРКИ ПОКАЗАНИЙ НА МЕСТЕ



ТЕМА 9. ТАКТИКА НАЗНАЧЕНИЯ И ПРОИЗВОДСТВА ЭКСПЕРТИЗ



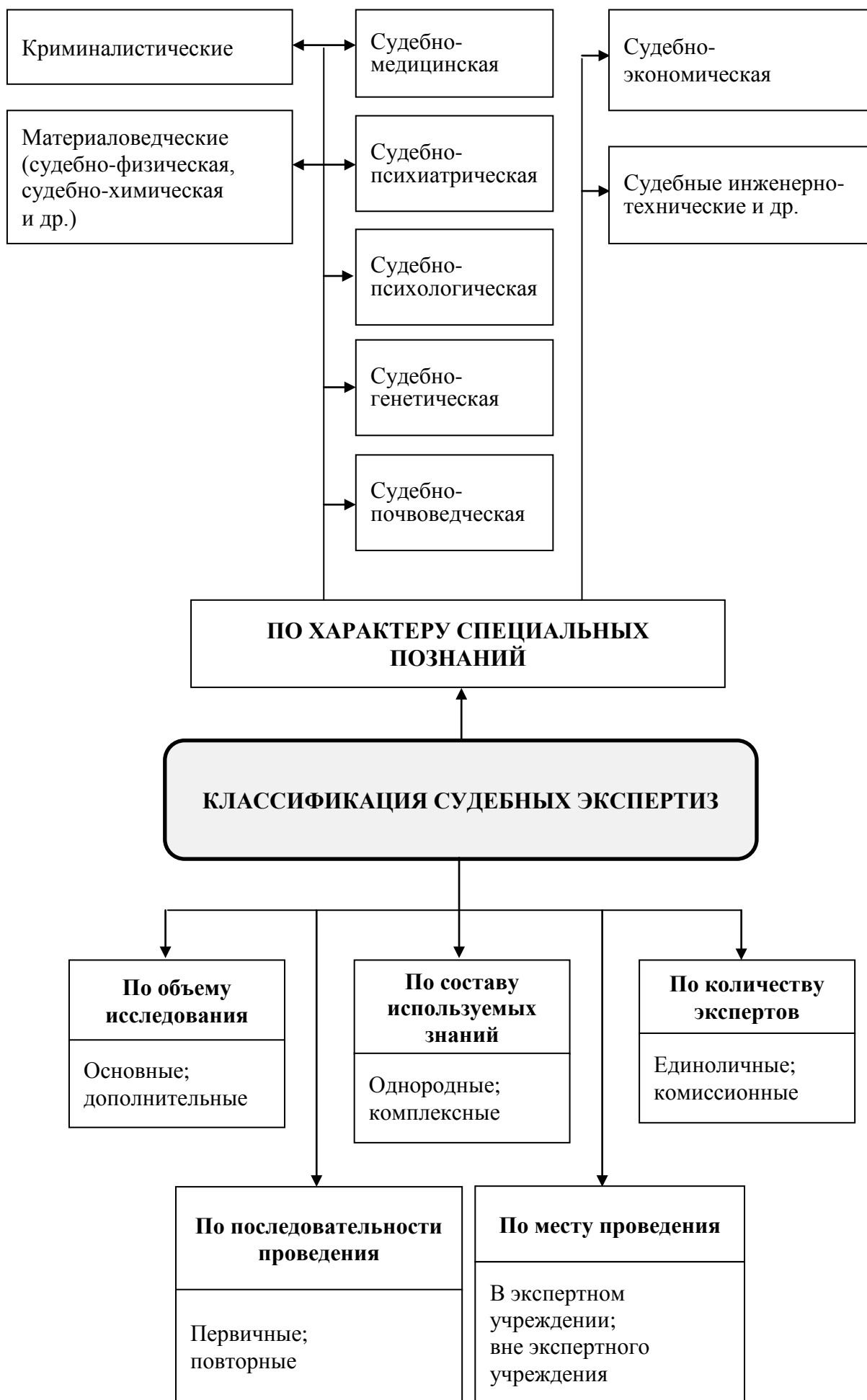

ТАКТИКА ПОДГОТОВКИ И НАЗНАЧЕНИЯ СУДЕБНЫХ ЭКСПЕРТИЗ

Получение и отбор объектов экспертного исследования,
их осмотр, изучение, определение целей
и задач экспертного исследования

Определение последовательности назначения экспертиз

Выбор экспертного учреждения

Вынесение постановления о назначении экспертизы
и удовлетворение ходатайств заинтересованных лиц

Исполнение постановления — направление в экспертное
учреждение или эксперту (вместе с объектами исследования)

КЛАССИФИКАЦИЯ ОБРАЗЦОВ ДЛЯ СРАВНИТЕЛЬНОГО ИССЛЕДОВАНИЯ

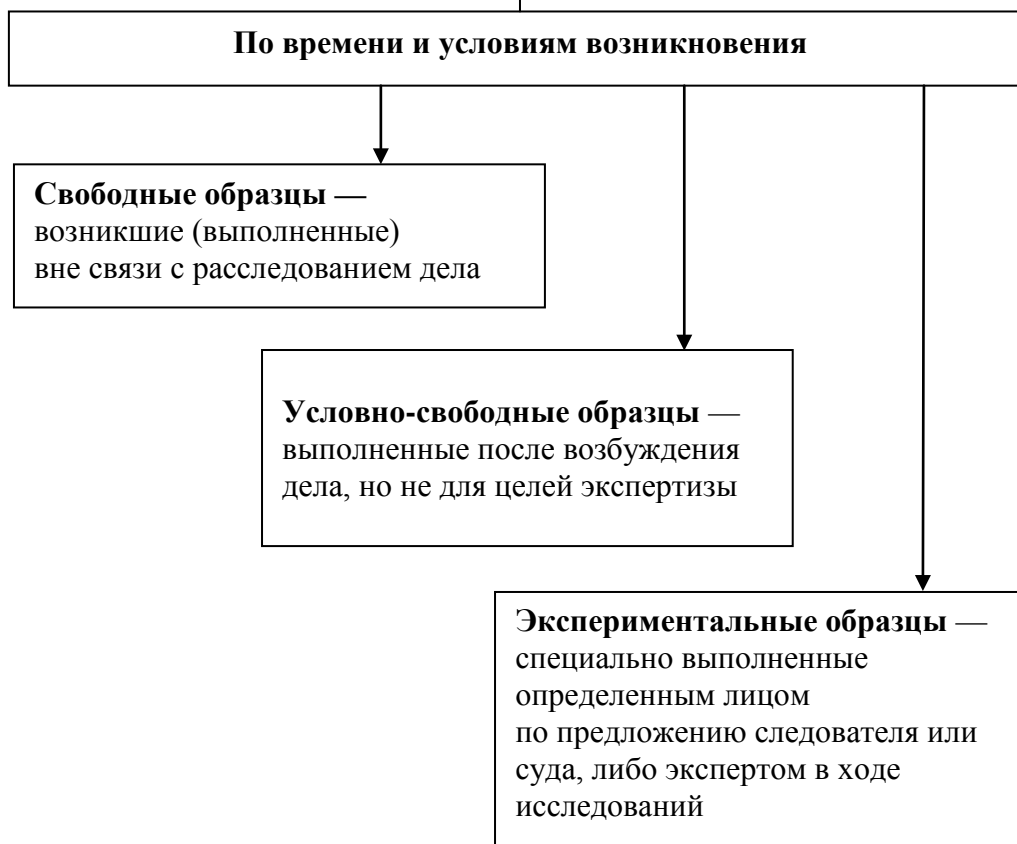

ТРЕБОВАНИЯ ДОБРОКАЧЕСТВЕННОСТИ ОБРАЗЦОВ

- Происхождение образца от определенного объекта;
- получение образцов в необходимом количестве и надлежащего качества;
- соблюдение условий при получении и хранении образца;
- применение соответствующих научно-технических средств в ходе получения, фиксации и хранения образцов, а также использование помощи специалистов;
- соблюдение процессуального порядка получения образцов

Раздел IV

Криминалистическая методика расследования преступлений

Криминалистическая методика — раздел криминалистики, изучающий методы и средства раскрытия и расследования отдельных видов преступлений с учетом их криминалистической характеристики и типичных следственных ситуаций. Криминалистическая методика снабжает следователя научными рекомендациями по применению наиболее оптимальных средств и методов расследования преступлений. В основу этих рекомендаций положены передовой и обобщенный опыт, теоретические разработки и научные рекомендации.

Следует различать «Общие методики расследования преступлений» и «Частные методики расследования преступлений». Общие положения дают системное описание технологии и порядка формирования частных методик расследования преступлений. Частные методики представляют собой типизированные рекомендации по расследованию отдельных видов преступлений. При разработке частных методик исходят из закономерностей механизма преступления, способа его совершения и сокрытия, личности преступника и потерпевшего.

Источниками разработки частных методик являются нормы УК РФ и УПК РФ, других отраслей права, следственная, оперативно-розыскная, судебная и экспертная практика, наука.

В содержание частных методик входят: криминалистическая характеристика данного вида преступлений; типичные следственные ситуации; механизм, способ совершения преступления; типичные черты преступного события (место, время, объект посягательства, условия, обстановка и др.); механизм следообразования, характерный для данного вида преступления; данные о личностях преступника, потерпевшего, мотивах, связях в организованной группе и другие сведения, имеющие значение для дела.

Под *криминалистической характеристикой* понимают систему описания наиболее значимых признаков вида, группы, отдельного преступления, проявляющихся в особенностях способа, механизма, обстановки совершения преступления, личностях преступника, потерпевшего и иных обстоятельств, имеющих значение для раскрытия и расследования преступления.

Использование частных методик способствует оптимизации и результативности расследования, содержат в себе алгоритм действий следователя на всех этапах расследования. В настоящее время используются компьютерные программы частных методик расследования отдельных видов преступлений.

ТЕМА 1. ОБЩИЕ ПОЛОЖЕНИЯ КРИМИНАЛИСТИЧЕСКОЙ МЕТОДИКИ РАССЛЕДОВАНИЯ ПРЕСТУПЛЕНИЙ

КРИМИНАЛИСТИЧЕСКАЯ МЕТОДИКА РАССЛЕДОВАНИЯ ПРЕСТУПЛЕНИЙ

Раздел криминалистики, изучающий закономерности организации и осуществления предупреждения, раскрытия и расследования различных видов преступлений в целях выработки обоснованных рекомендаций по эффективному проведению следствия и дознания

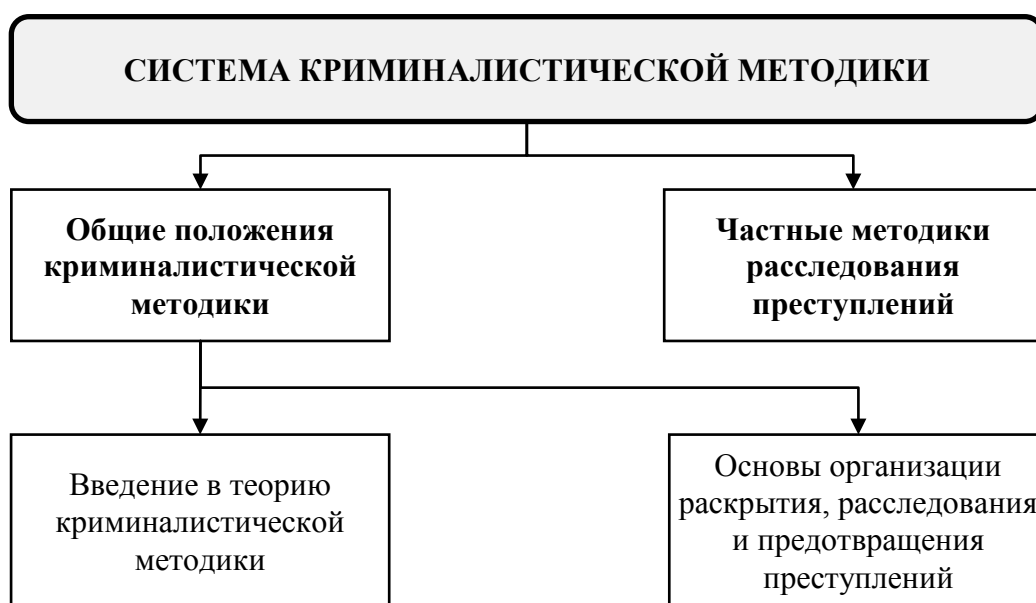

ЗАКОНОМЕРНОСТИ, ИЗУЧАЕМЫЕ КРИМИНАЛИСТИЧЕСКОЙ МЕТОДИКОЙ

1. Общие закономерности организации раскрытия, расследования и предупреждения преступлений;
2. Закономерности организации раскрытия, расследования и предупреждения однородных видов преступлений (экономических, должностных, неосторожных и т. д.);
3. Закономерности организации раскрытия, расследования и предупреждения конкретных видов преступлений (краж, мошенничества, взяточничества и т. д.)

ИСТОЧНИКИ КРИМИНАЛИСТИЧЕСКОЙ МЕТОДИКИ

Нормы уголовного, уголовно-процессуального
и других отраслей права

Положения общей теории криминалистики, криминалистической техники,
тактики и других отраслей знания

Передовой опыт раскрытия и расследования преступлений.
Следственная, оперативно-розыскная, судебная и экспертная практика

ПРИНЦИПЫ КРИМИНАЛИСТИЧЕСКОЙ МЕТОДИКИ

ОБЩИЕ ПРИНЦИПЫ — исходные положения раздела:

- законность;
- целостность и системность;
- научная обоснованность и достоверность;
- адаптации к конкретным условиям борьбы с преступностью;
- планирование, быстрое раскрытие и расследование преступлений

ЧАСТНЫЕ ПРИНЦИПЫ, определяющие разработку криминалистических
методик расследования преступлений:

- конкретность криминалистических методических рекомендаций;
- этапность методик расследования преступлений;
- ситуационность и многовариантность методик расследования
преступлений;
- эффективность методик расследования преступлений;
- структурное единство методик расследования преступлений

СПЕЦИАЛЬНЫЕ ПРИНЦИПЫ — основополагающие требования, определяющие
разработку отдельных групп методик расследования преступлений

СОДЕРЖАНИЕ ЧАСТНЫХ МЕТОДИК РАССЛЕДОВАНИЯ ПРЕСТУПЛЕНИЙ

Криминалистическая характеристика данного вида преступления

Программы действий следователя на каждом этапе, с учетом возникающих при этом типичных следственных ситуаций

Особенности тактики следственных действий
и розыскных мероприятий

Особенности профилактической деятельности следователя

СОДЕРЖАНИЕ КРИМИНАЛИСТИЧЕСКОЙ ХАРАКТЕРИСТИКИ ПРЕСТУПЛЕНИЯ

- Понятие данного вида преступления;
- предмет и объект преступления;
- мотивы преступления;
- сведения о распространенности данного вида преступления;
- особенности выявления и обнаружения преступления;
- типичные черты преступного события (место, время, объект посягательства, обстановка и другие признаки преступления);
- механизм, способ и орудия совершения преступления;
- механизм слепообразования и типичные следы данного преступления;
- данные о личностях преступника и потерпевшего;
- типичная структура и связи организованной группы;
- обстоятельства, подлежащие доказыванию

ВИДЫ ЧАСТНЫХ КРИМИНАЛИСТИЧЕСКИХ МЕТОДИК

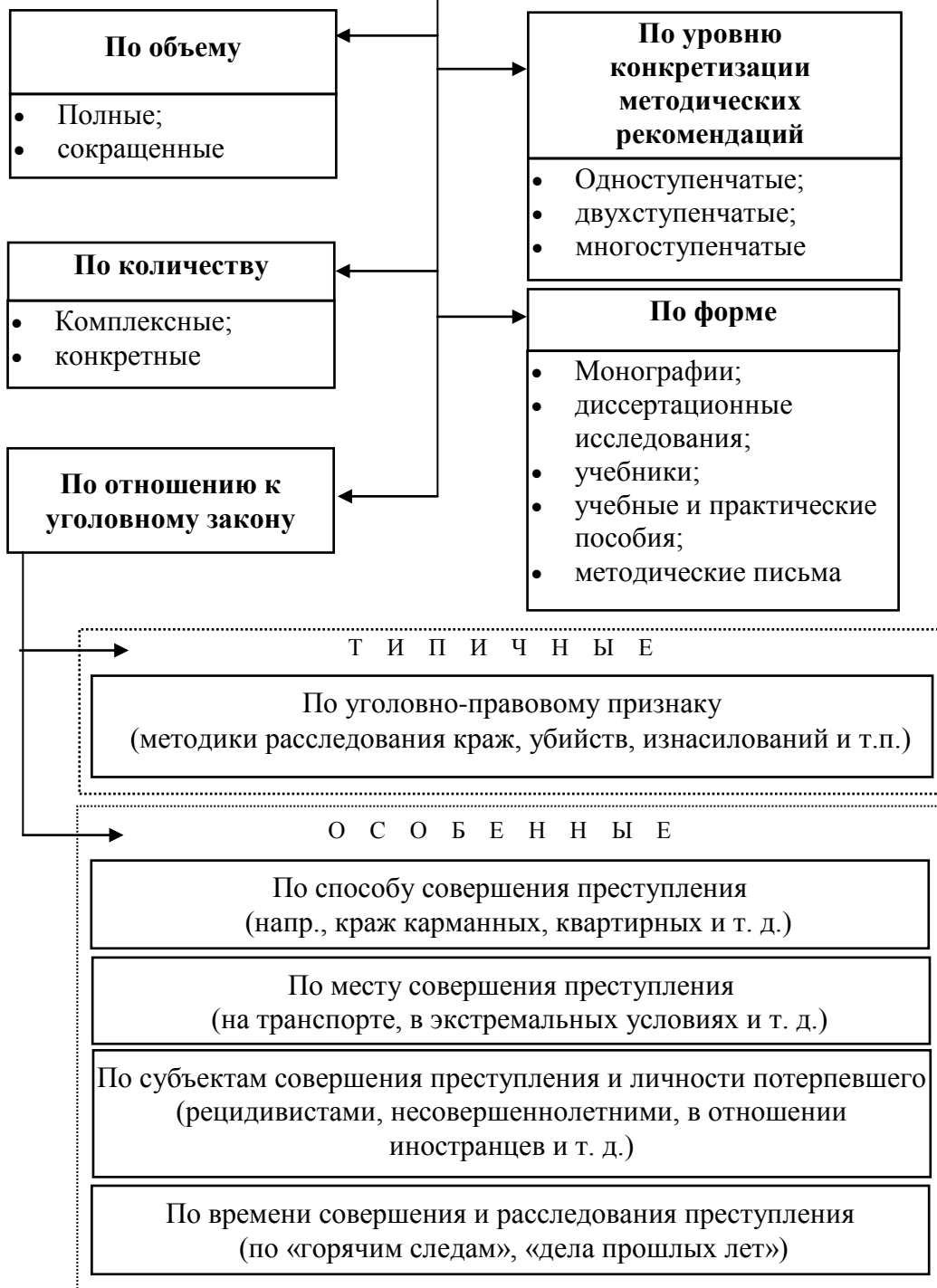

ТЕМА 2. ОСНОВЫ МЕТОДИКИ РАССЛЕДОВАНИЯ УБИЙСТВ



ОБСТОЯТЕЛЬСТВА, ПОДЛЕЖАЩИЕ УСТАНОВЛЕНИЮ

Имело ли место убийство

Кто совершил убийство, кто является соучастником.
Виновность обвиняемого в противоправном лишении жизни

Время, место, способ, орудие преступления и другие обстоятельства причинения смерти

Взаимоотношения убийцы и потерпевшего. Мотивы убийства

Личность потерпевшего, социальное положение, психологическая характеристика

Данные, характеризующие личность обвиняемого, социальное положение, психологическая характеристика, обстоятельства, смягчающие или отягчающие его ответственность

Характер и размеры ущерба, причиненного в результате убийства

Причины и условия, способствовавшие совершению убийства

ТИПИЧНЫЕ СИТУАЦИИ ПЕРВОНАЧАЛЬНОГО ЭТАПА РАССЛЕДОВАНИЯ УБИЙСТВ



ПЕРВОНАЧАЛЬНЫЕ ДЕЙСТВИЯ СЛЕДОВАТЕЛЯ ПРИ ОБНАРУЖЕНИИ ТРУПА С ПРИЗНАКАМИ НАСИЛЬСТВЕННОЙ СМЕРТИ

Осмотр места происшествия

Допросы свидетелей

При необходимости — предъявление трупа для опознания

Назначение судебно-медицинской экспертизы

Назначение криминалистических экспертиз

Поручение органам дознания о производстве оперативно-розыскных мероприятий (ОРМ)

ВОПРОСЫ, РАЗРЕШАЕМЫЕ ПРИ ОСМОТРЕ МЕСТА ПРОИСШЕСТВИЯ

- Что произошло на месте происшествия (убийство, самоубийство, несчастный случай, естественная смерть)?
- Каков возможный способ совершения убийства?
- Какие орудия использованы для убийства и сокрытия трупа?
- Место возможного нахождения трупа или его частей.
- Где именно совершено убийство (на месте обнаружения трупа или в другом месте)?
- Кто мог совершить убийство?
- Личность потерпевшего.
- Каковы мотивы совершения убийства?
- Способ сокрытия трупа и возможные пособники

ВИДЫ ЭКСПЕРТИЗ ПО ДЕЛАМ ОБ УБИЙСТВАХ



**ВОПРОСЫ,
РАЗРЕШАЕМЫЕ СУДЕБНО-МЕДИЦИНСКОЙ ЭКСПЕРТИЗОЙ**

1. Каковы причины смерти?
2. Когда наступила смерть?
3. Какие повреждения имеются на трупе; каков их характер, расположение и механизм образования; каким орудием причинены повреждения; каковы последовательность и время их нанесения?
4. Наступила ли смерть сразу после причинения повреждений или через определенный промежуток времени?
5. В каком положении находился потерпевший в момент нанесения ему повреждений?
6. Способен ли был потерпевший после причинения ему телесных повреждений совершать какие-либо самостоятельные действия?
7. Не изменялась ли поза трупа?
8. Имеются ли признаки какого-либо заболевания?
9. Принимал ли потерпевший незадолго до смерти алкоголь?

ТЕМА 3. МЕТОДИКА РАССЛЕДОВАНИЯ ИЗНАСИЛОВАНИЙ

ОБСТОЯТЕЛЬСТВА, ПОДЛЕЖАЩИЕ УСТАНОВЛЕНИЮ

Имел ли место половой акт, совершен ли он в естественной или извращенной форме

Имело ли место насилие, каков его характер; каков способ преодоления сопротивления потерпевшей при изнасиловании (применение физического насилия и угроз, использование беспомощного состояния потерпевшей)

Когда и где было совершено изнасилование

Каковы последствия изнасилования

Кто совершил изнасилование; его характеристика; не совершено ли изнасилование группой лиц; какова степень участия в изнасиловании каждого из насильников

Личность потерпевшей; ее возраст, психологическая характеристика

Кому известно о готовящемся или совершенном изнасиловании; кто принял меры к его сокрытию

Какие причины и условия способствовали изнасилованию

**ТИПИЧНЫЕ СИТУАЦИИ И ДЕЙСТВИЯ СЛЕДОВАТЕЛЯ
НА ПЕРВОНАЧАЛЬНОМ ЭТАПЕ**

**ИЗНАСИЛОВАНИЕ СОВЕРШЕНО ЛИЦОМ,
НЕ ИЗВЕСТНЫМ ПОТЕРПЕВШЕЙ**

Допрос потерпевшей,
ее освидетельствование

Осмотр места
происшествия

Выемка и осмотр
одежды потерпевшей

Назначение судебно-медицинской
экспертизы потерпевшей
и вещественных доказательств

Поручение органам дознания
о производстве ОРМ

**ИЗНАСИЛОВАНИЕ СОВЕРШЕНО ЛИЦОМ,
ИЗВЕСТНЫМ ПОТЕРПЕВШЕЙ**

Допрос потерпевшей, ее
освидетельствование, взятие
мазков, образцов волос,
подногтевого содержимого

Осмотр места
происшествия

Допрос
подозреваемого

Обыск по месту
работы и
жительства
подозреваемого

Освидетельствование
подозреваемого, взятие
мазков, образцов волос,
подногтевого содержимого

Выемка и осмотр
одежды потерпевшей
и подозреваемого

Назначение судебно-медицинской
экспертизы потерпевшей,
подозреваемого и вещественных
доказательств

Поручение органам дознания
о производстве ОРМ

ТИПИЧНЫЕ ОБЩИЕ ВЕРСИИ

Изнасилование совершено
при обстоятельствах,
изложенных в заявлении

Имело место не изнасилование,
а обольщение; заявительница
добросовестно заблуждается

Имела место
инсценировка
изнасилования

ПОСЛЕДУЮЩИЕ СЛЕДСТВЕННЫЕ ДЕЙСТВИЯ

Допросы всех установленных лиц

Назначение судебных экспертиз

Допросы подозреваемых (обвиняемых)

Предъявление для опознания подозреваемого

Очные ставки

Проверка показаний на месте

Следственный эксперимент

ВИДЫ ЭКСПЕРТИЗ ПО ДЕЛАМ ОБ ИЗНАСИЛОВАНИИ

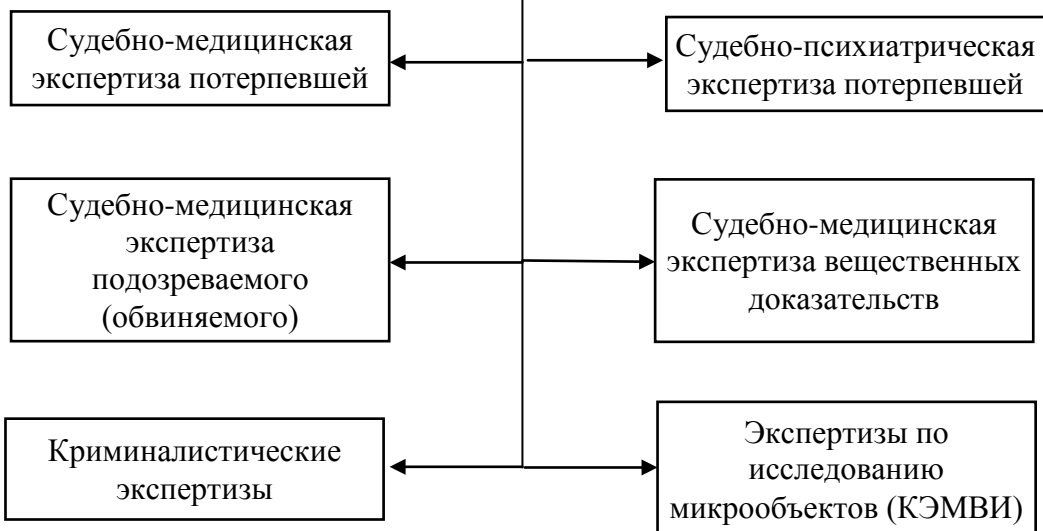

ВОПРОСЫ, РАЗРЕШАЕМЫЕ СУДЕБНО-МЕДИЦИНСКОЙ ЭКСПЕРТИЗОЙ ПОТЕРПЕВШЕЙ

1. Имела ли потерпевшая в последнее время половое сношение?
Если да, то какова его давность?
2. Имеются ли на теле потерпевшей повреждения или другие признаки, по которым можно судить о насильственном характере совершенного полового акта или попытки его совершить?
Если да, то какова их локализация и давность происхождения?
3. Нарушена ли девственная плева потерпевшей?
Если да, то какова давность ее нарушения?
4. Мог ли быть совершен половой акт без нарушения девственной плевы?
5. Нет ли признаков, свидетельствующих о применении к потерпевшей каких-либо средств для приведения ее в беспомощное состояние?
6. Повлек ли совершенный с потерпевшей насильственный половой акт беременность или вредные для ее здоровья последствия?
Если да, то какие именно?
7. Не заражена ли потерпевшая венерической болезнью?
Если да, то какой именно и когда?
8. Соответствует ли характер имеющихся на теле потерпевшей повреждений ее показаниям об обстоятельствах, причинах и давности их возникновения?

ТЕМА 4. МЕТОДИКА РАССЛЕДОВАНИЯ ГРАБЕЖЕЙ И РАЗБОЕВ

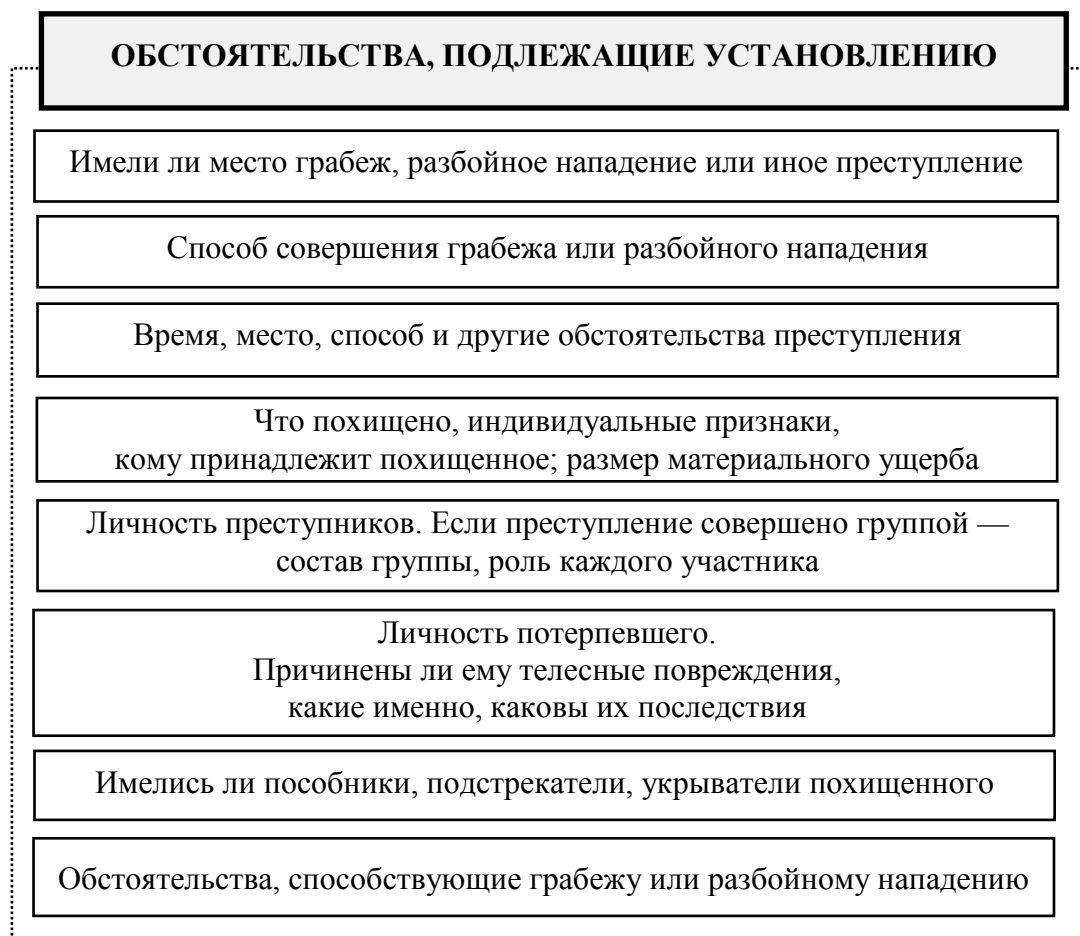

**ТИПИЧНЫЕ СИТУАЦИИ И ДЕЙСТВИЯ СЛЕДОВАТЕЛЯ
НА ПЕРВОНАЧАЛЬНОМ ЭТАПЕ РАССЛЕДОВАНИЯ
ГРАБЕЖЕЙ И РАЗБОЙНЫХ НАПАДЕНИЙ**

**ЛИЦО, ПОДОЗРЕВАЕМОЕ В ГРАБЕЖЕ ИЛИ РАЗБОЙНОМ
НАПАДЕНИИ, ЗАДЕРЖАНО С ПОЛИЧНЫМ**

Задержание и личный
обыск подозреваемого

При необходимости освидетельствование
потерпевшего и подозреваемого, осмотр их одежды

Допрос
потерпевшего

Допрос свидетелей —
очевидцев и других лиц

Осмотр места
происшествия

Допрос
подозреваемого

Обыск по месту жительства или работы
подозреваемого

Назначение
судебных экспертиз

Поручение органам дознания
о производстве ОРМ

**ЛИЦО, ЗАПОДОЗРЕННОЕ В СОВЕРШЕНИИ ГРАБЕЖА
ИЛИ РАЗБОЯ, ИЗВЕСТНО, НО НЕ ЗАДЕРЖАНО.
О ЛИЦАХ, СОВЕРШИВШИХ РАЗБОЙ ИЛИ ГРАБЕЖ,
НЕТ ЛИБО ПОЧТИ НЕТ СВЕДЕНИЙ**

Допрос
потерпевшего

Осмотр места
происшествия

При необходимости
освидетельствование
потерпевшего и осмотр
его одежды

Допрос свидетелей —
очевидцев и других лиц

Назначение
судебных экспертиз

Следственный
эксперимент

Поручение органам дознания о
производстве ОРМ

ПОСЛЕДУЮЩИЕ СЛЕДСТВЕННЫЕ ДЕЙСТВИЯ

Допросы свидетелей

Предъявление для опознания

Проверка показаний на месте

Очные ставки

Допросы подозреваемых, обвиняемых

Назначение судебных экспертиз

ВИДЫ ЭКСПЕРТИЗ ПО ГРАБЕЖАМ И РАЗБОЯМ



ТЕМА 5. МЕТОДИКА РАССЛЕДОВАНИЯ КРАЖ ЧУЖОГО ИМУЩЕСТВА

ОБСТОЯТЕЛЬСТВА, ПОДЛЕЖАЩИЕ УСТАНОВЛЕНИЮ

Имел ли место факт кражи

Способ совершения кражи

Обстоятельства кражи (время, место и т. д.)

Кому принадлежит похищенное имущество

Что конкретно похищено (описание вещей, индивидуальные признаки)

Стоимость похищенного имущества

Личности всех участников кражи

Если кража совершена группой — роль каждого участника

Общий размер ущерба, причиненного преступлением

Обстоятельства, способствовавшие краже



**ТИПИЧНЫЕ СИТУАЦИИ И ДЕЙСТВИЯ СЛЕДОВАТЕЛЯ
НА ПЕРВОНАЧАЛЬНОМ ЭТАПЕ РАССЛЕДОВАНИЯ КРАЖ**

ПРЕСТУПНИК ЗАДЕРЖАН С ПОЛИЧНЫМ

Личный обыск;
при необходимости —
освидетельствование подозреваемого

Осмотр места
происшествия

Допрос
потерпевшего

Допрос
подозреваемого

Обыск по месту
жительства
подозреваемого

Допрос очевидцев
и других свидетелей

Очные
ставки

Поручение органам
дознания производства ОРМ

**ПРЕСТУПНИК НЕ ЗАДЕРЖАН, ЕГО ЛИЧНОСТЬ ИЗВЕСТНА.
О ПРЕСТУПНИКЕ НЕТ ИЛИ ПОЧТИ НЕТ СВЕДЕНИЙ**

Допрос потерпевшего, либо должностных лиц предприятия или
учреждения, откуда совершена кража

Осмотр места
происшествия

Назначение
судебных экспертиз

Следственный
эксперимент

Поручение органам дознания
о производстве ОРМ

ПОСЛЕДУЮЩИЕ СЛЕДСТВЕННЫЕ ДЕЙСТВИЯ И ОПЕРАТИВНО-РОЗЫСКНЫЕ МЕРОПРИЯТИЯ

Допросы свидетелей

Предъявление для опознания похищенного имущества

Проверка показаний на месте

Обыски по месту возможного нахождения имущества

Допросы подозреваемых, обвиняемых

Назначение судебных экспертиз

Постановка на учет похищенного имущества

Розыск похищенного имущества (места сбыта, ломбарды, комиссионки)

ВИДЫ ЭКСПЕРТИЗ ПО ДЕЛАМ О КРАЖАХ

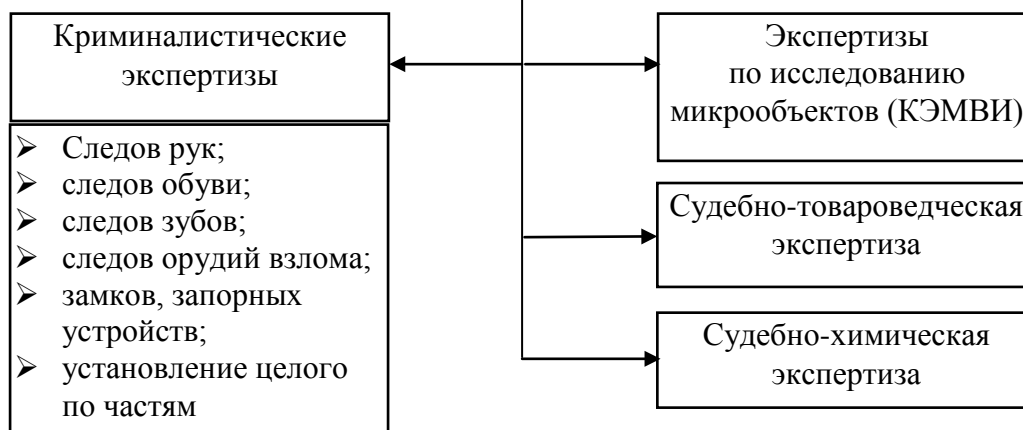

ТЕМА 6. МЕТОДИКА РАССЛЕДОВАНИЯ МОШЕННИЧЕСТВА

ОБСТОЯТЕЛЬСТВА, ПОДЛЕЖАЩИЕ УСТАНОВЛЕНИЮ

Имело ли место мошенничество

Место, время, условия, способ совершения мошенничества

В отношении кого совершено мошенничество

Предмет мошенничества, какая сумма денег незаконно была получена
мошенником

Данные о личности преступника

Данные о мошеннической преступной группе и иных лицах,
участвовавших в ее действиях (состав, численность, техническая
оснащенность, связь, специализация)

Данные о личности потерпевшего, обстоятельства контактов
с мошенником

Обстоятельства, способствовавшие совершению мошенничества

ОСНОВНЫЕ СПОСОБЫ СОВЕРШЕНИЯ МОШЕННИЧЕСТВА

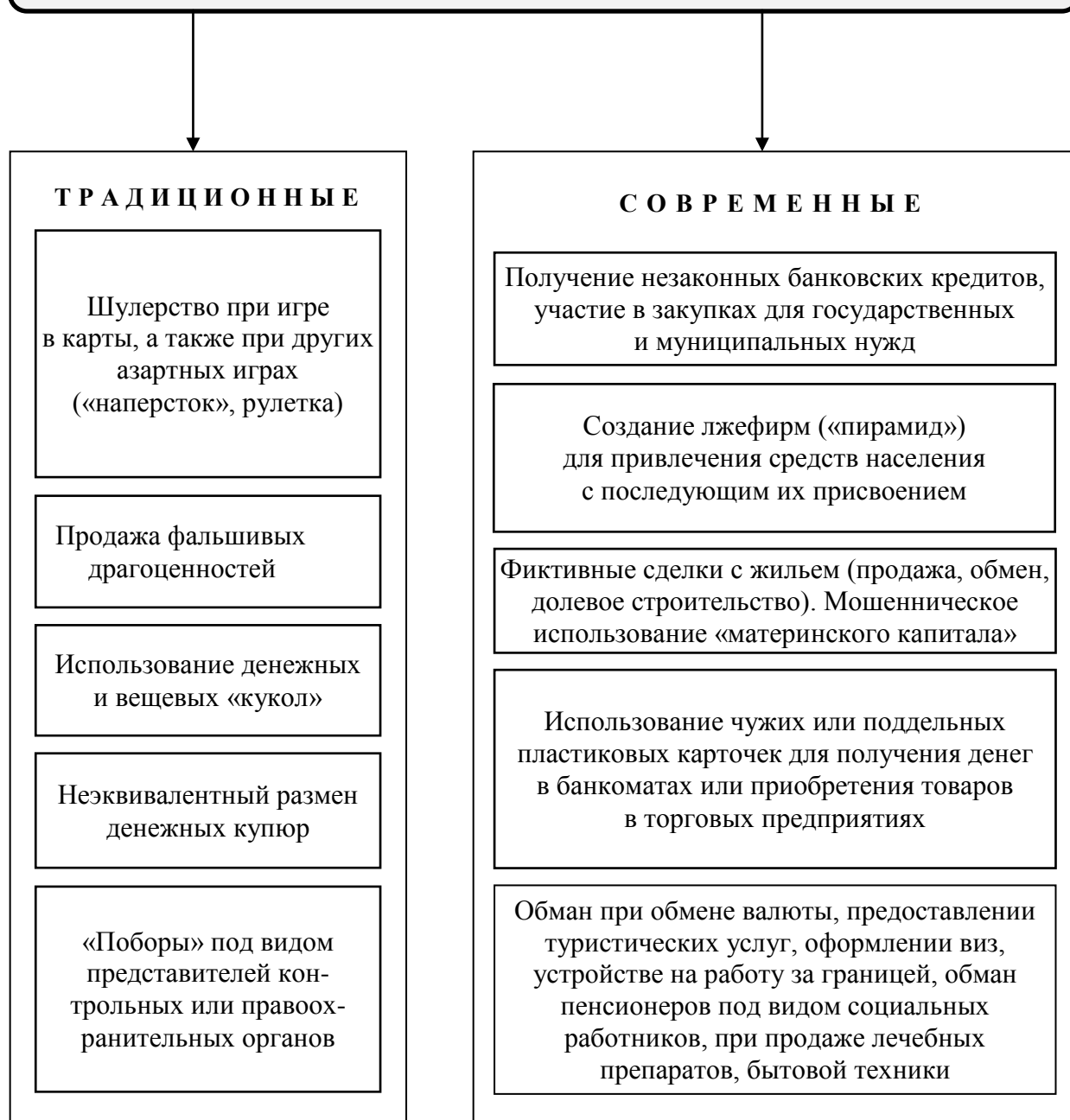

**ТИПИЧНЫЕ СИТУАЦИИ И ДЕЙСТВИЯ СЛЕДОВАТЕЛЯ
НА ПЕРВОНАЧАЛЬНОМ ЭТАПЕ РАССЛЕДОВАНИЯ**

**МОШЕННИК ЗАДЕРЖАН НА МЕСТЕ ПРОИСШЕСТВИЯ
ИЛИ СРАЗУ ЖЕ ПОСЛЕ СОВЕРШЕНИЯ МОШЕННИЧЕСТВА**

Задержание и личный
обыск подозреваемого

Осмотр изъятых у мошенника, а также
полученных от него потерпевшим документов

Осмотр места
происшествия

Допрос
потерпевшего

Допрос
подозреваемого

Обыск по месту жительства и
работы мошенника

Допросы
свидетелей

**МОШЕННИК ИЗВЕСТЕН, НО ОН СКРЫВАЕТСЯ,
ЛИБО ИНФОРМАЦИЯ О НЕМ НЕЗНАЧИТЕЛЬНА**

Допрос потерпевшего
или лица, ответственного
за имущество

Осмотр места
происшествия

Осмотр предметов
и документов, полученных
от мошенника

Назначение
судебных экспертиз

Поручение органам дознания
о производстве ОРМ

**ЗАПОДОЗРЕННОЕ ЛИЦО ИЗВЕСТНО, ОДНАКО
ЕГО ДЕЙСТВИЯ ОФОРМЛЕНЫ КАК ЗАКОННЫЕ СДЕЛКИ
(чаще всего между юридическими лицами)**

Выемка и изучение
учредительных и иных
документов проверяемой фирмы

Установление и допросы
вкладчиков (если фирма
собирала деньги с частных лиц)

Назначение
инвентаризаций
и ревизий

Осмотр или обыск
служебных помещений

Розыск имущества, денег
и ценностей фирмы

Допросы должностных лиц
и других сотрудников

Наложение ареста на
банковские счета фирмы

Поручения органам дознания
о производстве ОРМ

ТЕМА 7. МЕТОДИКА РАССЛЕДОВАНИЯ ВЫМОГАТЕЛЬСТВА

ОБСТОЯТЕЛЬСТВА, ПОДЛЕЖАЩИЕ УСТАНОВЛЕНИЮ ПО ДЕЛАМ О ВЫМОГАТЕЛЬСТВЕ

Имел ли место факт вымогательства

Время, место и способ совершения вымогательства

Завладели ли вымогатели имуществом, частью имущества или имели место угрозы на стадии получения имущества

Кому конкретно: предприятию, учреждению, организации, частному лицу — принадлежит имущество, ставшее предметом вымогательства

Что конкретно стало предметом вымогательства, какова сумма материального ущерба

Кто совершил вымогательство;
если оно совершено группой, то какова роль каждого участника

Кто является потерпевшим

Сколько эпизодов вымогательства имело место

Не сопровождалось ли вымогательство другими преступлениями,
если да, то какими именно

Каковы причины и условия, способствовавшие совершению вымогательства

**ТИПИЧНЫЕ СИТУАЦИИ И ДЕЙСТВИЯ СЛЕДОВАТЕЛЯ
НА ПЕРВОНАЧАЛЬНОМ ЭТАПЕ РАССЛЕДОВАНИЯ
ВЫМОГАТЕЛЬСТВА**

**ЗАЯВИТЕЛЬ ПЕРЕДАЛ ПРЕСТУПНИКУ ПРЕДМЕТ
ВЫМОГАТЕЛЬСТВА; ДАННЫХ О ВОЗМОЖНОМ ПОВТОРЕНИИ
ВЫМОГАТЕЛЬСТВА НЕТ**

Допрос
заявителя

Прослушивание и звукозапись телефонных
переговоров

Если вымогатель известен заявителю —
ОРМ в отношении этого лица

Задержание вымогателя, его допрос,
обыск по месту жительства и т. д.

**ЗАЯВИТЕЛЬ НЕ ПЕРЕДАЛ ПРЕСТУПНИКУ ПРЕДМЕТ
ВЫМОГАТЕЛЬСТВА ЛИБО ВЫМОГАТЕЛЬСТВО НОСИТ
СИСТЕМАТИЧЕСКИЙ ХАРАКТЕР И ПРЕСТУПНИК ЗАЯВИТЕЛЮ
ИЗВЕСТЕН**

Допрос
заявителя

Осмотр предмета вымогательства, который
будет передан преступнику

Прослушивание и запись
телефонных переговоров

Поручение органам
дознания о
производстве ОРМ

Задержание
вымогателя
с поличным

ТЕМА 8. МЕТОДИКА РАССЛЕДОВАНИЯ ХУЛИГАНСТВА

ОБСТОЯТЕЛЬСТВА, ПОДЛЕЖАЩИЕ УСТАНОВЛЕНИЮ

Где и когда были совершены хулиганские действия

Какие конкретно действия были совершены виновным; имеются ли в них признаки хулиганства и какие именно

Какие орудия были использованы при совершении хулиганства

Не сопровождалось ли хулиганство совершением других преступлений и каких именно

Причастность обвиняемого и его соучастников к хулиганским действиям, мотивы и цели преступления

Имеются ли потерпевшие, характеристика их личности; не спровоцировали ли они хулиганские действия со стороны виновного

Имеется ли материальный ущерб, кому он причинен, размер ущерба; имеются ли телесные повреждения у потерпевших, степень тяжести

Обстоятельства, способствовавшие совершению хулиганства

**ТИПИЧНЫЕ СИТУАЦИИ И ДЕЙСТВИЯ СЛЕДОВАТЕЛЯ
НА ПЕРВОНАЧАЛЬНОМ ЭТАПЕ РАССЛЕДОВАНИЯ**

**ХУЛИГАН ЗАСТИГНУТ НА МЕСТЕ ПРЕСТУПЛЕНИЯ, ИЗВЕСТЕН
ПОТЕРПЕВШИЙ, ИМЕЮТСЯ ОЧЕВИДЦЫ И СЛЕДЫ ПРЕСТУПЛЕНИЯ**

Задержание подозреваемого	Допрос подозреваемого	Личный обыск подозреваемого, при необходимости — обыск по месту жительства и работы
Допрос потерпевшего и свидетелей	Осмотр одежды и освидетельствование подозреваемого	Осмотр одежды и освидетельствование потерпевшего
Осмотр места происшествия	Изъятие средств наружной видеофиксации	Осмотр орудия преступления (ножа, огнестрельного оружия и иных предметов)

**ХУЛИГАН С МЕСТА ПРЕСТУПЛЕНИЯ СКРЫЛСЯ,
НО ИЗВЕСТНЫ ЕГО ДАННЫЕ**

Допрос потерпевшего	Допрос свидетелей	Осмотр одежды и освидетельствование потерпевшего
Осмотр места происшествия	Поручение органам дознания производства о розыске и задержании преступника	

**ХУЛИГАН С МЕСТА ПРЕСТУПЛЕНИЯ СКРЫЛСЯ,
ЛИЧНОСТЬ НЕ УСТАНОВЛЕНА**

Допрос заявителя	Осмотр одежды и освидетельствование потерпевшего	Осмотр места происшествия
Допрос потерпевшего	Допрос свидетелей	Составление словесного портрета, задание о проведении ОРМ и задержании

ПОСЛЕДУЮЩИЕ СЛЕДСТВЕННЫЕ ДЕЙСТВИЯ

Допрос свидетелей	Предъявление для опознания	Назначение судебных экспертиз	Допрос обвиняемых
-------------------	----------------------------	-------------------------------	-------------------

ТЕМА 9. МЕТОДИКА РАССЛЕДОВАНИЯ ВЗЯТОЧНИЧЕСТВА

ОБСТОЯТЕЛЬСТВА, ПОДЛЕЖАЩИЕ УСТАНОВЛЕНИЮ ПО ДЕЛАМ О ВЗЯТОЧНИЧЕСТВЕ

Имел ли место факт дачи-получения взятки

Предмет взятки и его денежная оценка

Кто является взяткодателем, взяткополучателем, посредником

Время, место и способ передачи взятки

Должностные полномочия взяткополучателя

За выполнение каких действий и с какой целью была дана взятка

Были ли выполнены в интересах взяткодателя соответствующие действия, их содержание и носили ли они законный характер

Нет ли в действиях взяточника состава иных преступлений,
если да — то каких именно

Нет ли оснований для освобождения взяткодателя
от уголовной ответственности

Не имела ли место провокация взятки

Обстоятельства, способствовавшие взяточничеству

ТИПИЧНЫЕ СИТУАЦИИ И ДЕЙСТВИЯ СЛЕДОВАТЕЛЯ НА ПЕРВОНАЧАЛЬНОМ ЭТАПЕ РАССЛЕДОВАНИЯ ВЗЯТОЧНИЧЕСТВА

ИМЕЕТСЯ ЗАЯВЛЕНИЕ ВЗЯТКОДАТЕЛЯ О ПРЕДПОЛАГАЕМОМ ФАКТЕ ВЗЯТКИ, ОН ГОТОВ СОДЕЙСТВОВАТЬ В ИЗОБЛИЧЕНИИ ВЗЯТКОПОЛУЧАТЕЛЯ

Проведение оперативных мероприятий и следственных действий по задержанию взяточполучателя с поличным	Допрос взяточполучателя	Задержание и личный обыск взяточполучателя
Осмотр места происшествия	Выемка и осмотр документов	Допрос свидетелей и других осведомленных лиц
Очные ставки	Обыск по месту жительства или работы взяточполучателя; наложение ареста на его имущество	Поручение органам дознания о производстве ОРМ
Ознакомление с кругом должностных полномочий взяточполучателя		

ВЗЯТКОДАТЕЛЬ И ВЗЯТКОПОЛУЧАТЕЛЬ ДЕЙСТВУЮТ В СГОВОРЕ; ИНФОРМАЦИЯ О ПРЕСТУПЛЕНИИ ПОСТУПИЛА ИЗ ОПЕРАТИВНЫХ ИСТОЧНИКОВ

Допросы свидетелей	Выемка и осмотр документов	Поручение органам дознания производства ОРМ
Организация задержания взяточполучателя и взяточполучателя с поличным, их личные обыски	Обыски по месту жительства; наложение ареста на имущество взяточполучателей	Допросы подозреваемых

ИНФОРМАЦИЯ О ФАКТАХ ВЗЯТОЧНИЧЕСТВА ПОСТУПИЛА ИЗ ОФИЦИАЛЬНЫХ ИСТОЧНИКОВ. ВЗЯТОЧНИКАМ ИЗВЕСТНО, ЧТО ИХ ДЕЙСТВИЯМИ ИНТЕРЕСУЮТСЯ ПРАВООХРАНИТЕЛЬНЫЕ ОРГАНЫ

Допросы свидетелей	Выемка и осмотр документов	Поручение органам дознания о производстве ОРМ
--------------------	----------------------------	---

ПОСЛЕДУЮЩИЕ СЛЕДСТВЕННЫЕ ДЕЙСТВИЯ

Допросы свидетелей	Предъявление для опознания	Допрос обвиняемых	Очные ставки	Назначение судебных экспертиз
--------------------	----------------------------	-------------------	--------------	-------------------------------

ТЕМА 10. МЕТОДИКА РАССЛЕДОВАНИЯ ПРЕСТУПНЫХ НАРУШЕНИЙ ПРАВИЛ БЕЗОПАСНОСТИ ДОРОЖНОГО ДВИЖЕНИЯ И ЭКСПЛУАТАЦИИ АВТОТРАНСПОРТА



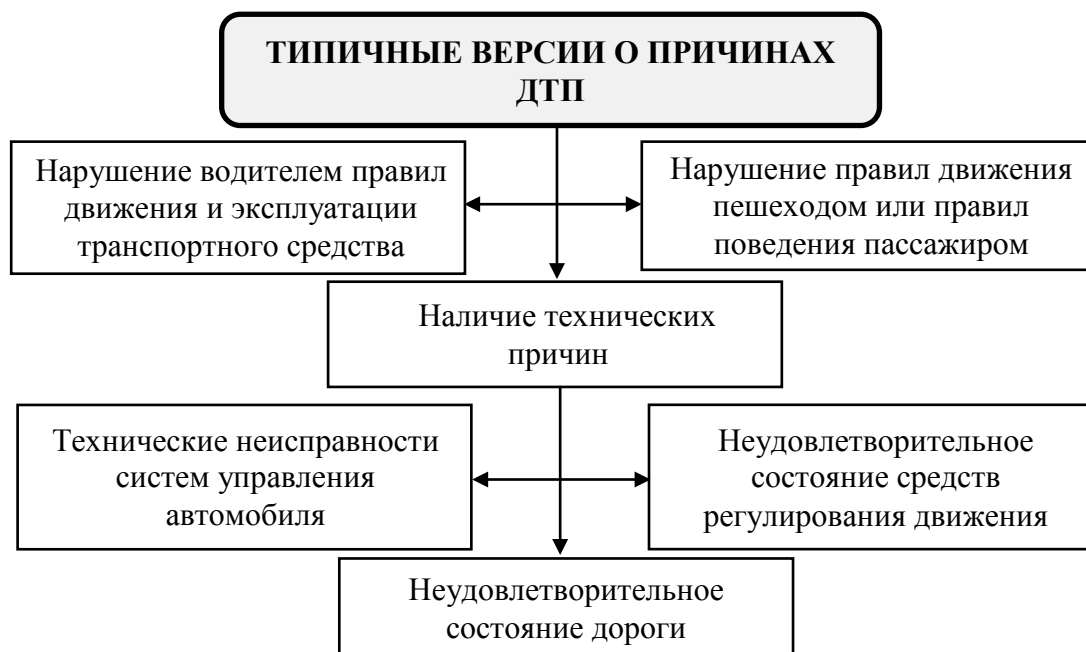

ПОСЛЕДУЮЩИЕ СЛЕДСТВЕННЫЕ ДЕЙСТВИЯ

Допросы свидетелей

Предъявление для опознания

Следственный эксперимент

Назначение судебных экспертиз

Допрос обвиняемого

ВИДЫ ЭКСПЕРТИЗ



ТЕМА 11. МЕТОДИКА РАССЛЕДОВАНИЯ ПРЕСТУПЛЕНИЙ, СОВЕРШЕННЫХ НЕСОВЕРШЕННОЛЕТНИМИ

СЛЕДСТВЕННЫЕ ВЕРСИИ, КОТОРЫЕ ДОПОЛНИТЕЛЬНО ДОЛЖНЫ БЫТЬ ВЫДВИНУТЫ ПО ДЕЛУ О ПРЕСТУПЛЕНИИ, СОВЕРШЕННОМ НЕСОВЕРШЕННОЛЕТНИМИ

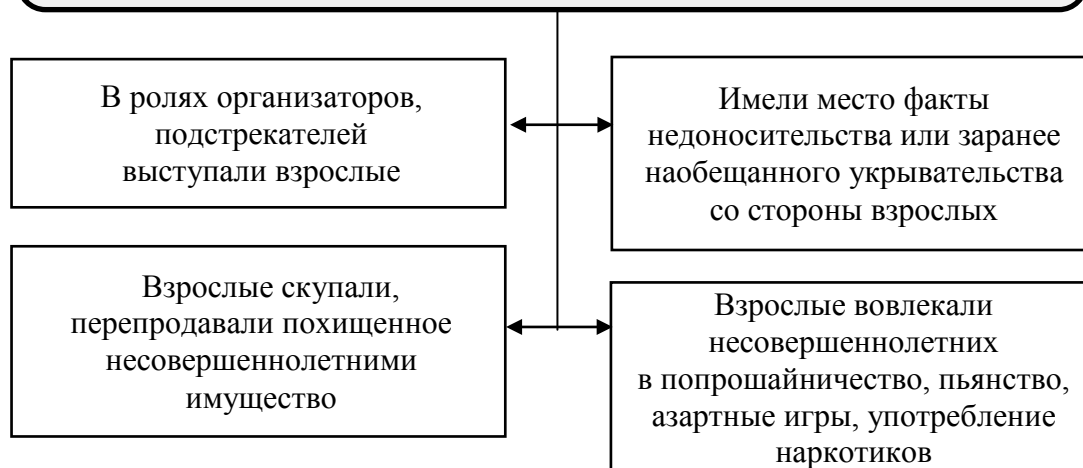

ПРИЗНАКИ СОВЕРШЕНИЯ ПРЕСТУПЛЕНИЯ НЕСОВЕРШЕННОЛЕТНИМИ, ВЫЯВЛЯЕМЫЕ ПРИ ОСМОТРЕ МЕСТА ПРОИСШЕСТВИЯ

- Следы, свидетельствующие о нелогичности отдельных действий преступников (излишние, не вызываемые необходимостью нарушения обстановки места происшествия, бессмысленное уничтожение или повреждение отдельных предметов);
- небольшие размеры имеющихся следов преступников (рук, ног, зубов, отверстия в преграде);
- похищение сравнительно недорогих вещей, когда более ценные остаются нетронутыми;
- следы, свидетельствующие о том, что преступники на месте происшествия употребляли кондитерские изделия и сладости

**ТИПИЧНЫЕ СИТУАЦИИ И ДЕЙСТВИЯ СЛЕДОВАТЕЛЯ
НА ПЕРВОНАЧАЛЬНОМ ЭТАПЕ РАССЛЕДОВАНИЯ**

**ПОТЕРПЕВШИЕ И СВИДЕТЕЛИ НАЗЫВАЮТ
КОНКРЕТНЫХ ПОДОЗРЕВАЕМЫХ**

Задержание и личный
обыск подозреваемых

Осмотр места
происшествия

Выяснение бытовых
условий жизни
несовершеннолетнего
и его образа жизни

Допрос
подозреваемых

Обыск по месту жительства,
учебы, работы

Допрос
свидетелей, в том
числе родителей

Предъявление
для опознания

Назначение
судебных экспертиз

**ТЕМА 12. МЕТОДИКА РАССЛЕДОВАНИЯ ПРЕСТУПЛЕНИЙ,
СВЯЗАННЫХ С НЕЗАКОННЫМ ОБОРОТОМ НАРКОТИЧЕСКИХ СРЕДСТВ
ИЛИ ПСИХОТРОПНЫХ ВЕЩЕСТВ**

**ПЕРЕЧЕНЬ ДОКУМЕНТОВ, ОФОРМЛЯЕМЫХ ПРИ ОБНАРУЖЕНИИ
У КОНКРЕТНОГО ЛИЦА НАРКОТИЧЕСКИХ СРЕДСТВ
ИЛИ ПСИХОТРОПНЫХ ВЕЩЕСТВ
(для решения вопроса о возбуждении уголовного дела)**

Рапорт сотрудника полиции, заявление или сообщение гражданина

Объяснение свидетеля

Объяснение доставленного лица

Протокол личного досмотра задержанного и его вещей

Направление на наркологическое освидетельствование

Заключение наркологического освидетельствования

Справка из наркологического диспансера о нахождении лица на учете

Справка о результатах предварительного исследования изъятых веществ

Данные о личности подозреваемого лица

**ОБСТОЯТЕЛЬСТВА, ПОДЛЕЖАЩИЕ УСТАНОВЛЕНИЮ
ПО ДЕЛАМ О НЕЗАКОННОМ ОБОРОТЕ НАРКОТИЧЕСКИХ СРЕДСТВ
ИЛИ ПСИХОТРОПНЫХ ВЕЩЕСТВ**

Имел ли место факт незаконного оборота наркотических средств

Где, когда и каким способом совершено преступление

Кто причастен к преступлению,
каков состав группы, какова роль каждого участника

Источники приобретения наркотиков, пути и способы их распространения;
по какой цене приобретались и продавались наркотики

Вес, количество, содержание смеси и к какой группе наркотических средств
относится данное вещество

Какие обстоятельства способствовали совершению преступления



**ДЕЙСТВИЯ СЛЕДОВАТЕЛЯ НА ПЕРВОНАЧАЛЬНОМ ЭТАПЕ
РАССЛЕДОВАНИЯ ПРЕСТУПЛЕНИЙ, СВЯЗАННЫХ С НЕЗАКОННЫМ
ОБОРОТОМ НАРКОТИЧЕСКИХ СРЕДСТВ ИЛИ ПСИХОТРОПНЫХ
ВЕЩЕСТВ**

Осмотр места обнаружения наркотических средств

Задержание подозреваемого

Личный обыск и осмотр одежды подозреваемого

Обыск по месту жительства, работы, транспорта

Освидетельствование подозреваемого на предмет наркотического опьянения
и заболевания

Допрос подозреваемого лица

Допросы свидетелей

Осмотр и направление наркотического средства на экспертизу

Поручение органам дознания о производстве ОРМ

СУДЕБНЫЕ ЭКСПЕРТИЗЫ

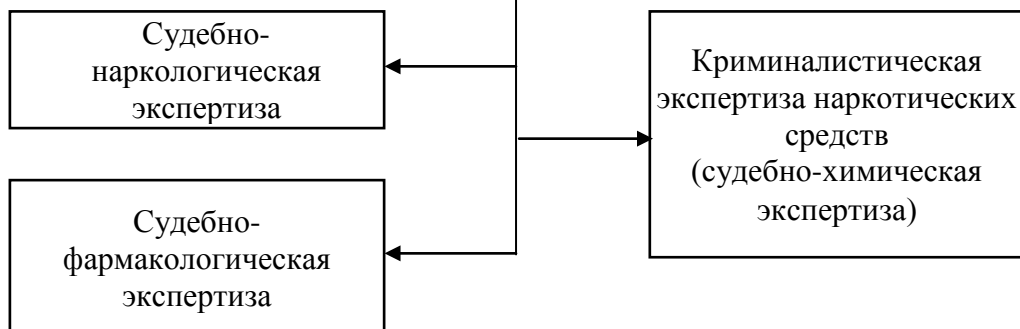

Терминологический словарь

А

- *Автороведческая экспертиза* — вид криминалистической экспертизы документов (рукописных, машинописных, полиграфических) по установлению автора текста. Решает идентификационные (является ли определенное лицо автором документа) и диагностические (пол, возраст, образовательный уровень, родной язык, наличие заболеваний и т. д.) задачи.
- *Автотехническая экспертиза* — вид технической экспертизы, исследующей механизм и обстоятельства дорожно-транспортных происшествий, техническое состояние транспортных средств, их узлов и деталей, а также действия водителя и других участников дорожного движения.
- *Айденити-кит* (identi Kit) — идентификационный комплект для изготовления синтетических портретов путем наложения друг на друга прозрачных пленок с изображением элементов внешности (лица) человека.
- *Алиби* (от лат. alibi — в другом месте) — в уголовном процессе обстоятельство, исключающее пребывание обвиняемого (подозреваемого) лица на месте преступления в момент его совершения. А. подлежит установлению при расследовании преступлений.
- *Альтернативный вывод эксперта* — строго разделительное суждение специалиста, указывающее на возможность существования взаимоисключающих фактов. Предполагает необходимость выбора следователем или судом одного из суждений и исключения другого суждения как ложного при установленных обстоятельствах исследуемого события (явления, процесса).
- *Аналогия* (от греч. analogia — сходство) — соответствие, сходство предметов (явлений, процессов). Метод аналогии используется при построении криминалистических версий, разработке частных криминалистических методик и т. д.
- *Антропометрия* (от греч. anthropos — человек, metreo — измеряю) — система уголовной регистрации преступников, состоящая в измерении частей тела и занесении результатов в регистрационную карту. Разработка антропометрического метода осуществлена сотрудником парижской полиции А. Бертильоном в 1879 г. А. система регистрации введена в России в 1890 г. Ввиду сложности и трудоемкости А. система регистрации заменена дактилоскопической.
- *Ассоциативный допрос* — один из тактических приемов допроса, построенный на использовании ассоциативных связей в памяти допрашиваемого. Напр., восстановление временных связей посредством анализа памятных событий, юбилейных дат и т. д.
- *Асфиксия* (букв. с греч. — отсутствие пульса) — удушье, обусловленное кислородным голоданием. Одна из причин смерти при убийствах (самоубийствах) путем давления петель, руками и другими предметами.

Б

- *Баллистика судебная* (от нем. ballistik, от греч. ballo — бросаю) — отрасль криминалистической техники, изучающая огнестрельное оружие, боеприпасы, следы их действия, средства и методы собирания и исследования этих объектов.
- *Баллистическая экспертиза* — вид криминалистической экспертизы по установлению фактов, связанных с применением огнестрельного оружия. В ходе б. э. решаются задачи по установлению групповой принадлежности оружия и боеприпасов, их идентификации, определению направления и дистанции выстрела, возможности и времени производства выстрела и т. д.
- *Белые линии* — в дактилоскопии мелкие складки кожи, пересекающие папиллярные линии. Используются в качестве дополнительных идентификационных признаков.

- *Биноклярная лупа* — оптическое приспособление для рассматривания обоими глазами мелких объектов. Используется при производстве судебных экспертиз.
- *Биологические экспертизы* — класс судебных экспертиз, исследующих объекты растительного и животного происхождения. Указанные объекты исследуются в целях установления принадлежности частей растения (животного) к определенному типу, роду, виду, конкретной особи либо их группе. К б. э. относят зоологическую, ботаническую, ихтиологическую, орнитологическую экспертизы, экспертизу продуктов животного происхождения.
- *Близкого выстрела следы* — дополнительные следы выстрела в баллистике: штанц-марка (след переднего среза ствола, следы термического воздействия, отложения копоти, не полностью сгоревшие порошинки, поясok обтирания, пятна смазки). Используются для установления дистанции выстрела.
- *Боевое ручное огнестрельное оружие* — оружие, предназначенное для решения боевых и оперативно-служебных задач, принятое в соответствии с нормативно-правовыми актами Правительства Российской Федерации и состоящее на вооружении воинских формирований и ряда государственных военизированных формирований.

В

- *Вероятное заключение (вывод) эксперта* — обоснованное предположение эксперта об установленном факте. Вероятные выводы отражают неполную убежденность в достоверности аргументов, допускают существование факта, но не исключают другого. Подлежит критической оценке в совокупности с другими доказательствами.
- *Версия криминалистическая* (от лат. — *versio* — видоизменение, поворот) — логически построенное и обоснованное на фактических данных вероятное объяснение сущности события преступления, его отдельных обстоятельств, мотивов, причинной связи и иных фактов расследуемого преступления. В. к. служит целям раскрытия и расследования преступления, является составной частью планирования расследования.
- *Вещественное доказательство* — материальный объект, свойства или состояние которого несут доказательственную информацию об обстоятельствах, входящих в предмет доказывания. В процессуальном смысле объект становится в. д. после его осмотра, описания в протоколе и приобщения к делу. В. д. — носители определенной криминалистически значимой информации.
- *Вещная обстановка* — совокупность объектов (вещей, предметов) на месте происшествия или производства следственных действий. Вещная обстановка несет криминалистически значимую информацию о механизме, способе преступления и лицах, его совершивших.
- *Взлом* — способ проникновения в помещение, хранилище, сейф и другие объекты с целью похищения ценностей. В качестве инструментов взлома используются различные слесарные инструменты, приспособления, взрывчатые вещества. Следы взлома несут криминалистическую значимую информацию о событии преступления и личности преступника.
- *Взрыв* — освобождение большого количества энергии в ограниченном объеме за короткий промежуток времени. В. осуществляется чаще всего за счет освобождения химической энергии взрывчатых веществ. В. сопровождается разрушением твердых предметов и массивным повреждением окружающей обстановки.
- *Взрывотехническая экспертиза* — род инженерно-технических экспертиз, предметом исследования которых являются взрывные устройства, взрывчатые вещества и обстоятельства взрыва.
- *Взрывчатые вещества (ВВ)* — химические соединения или их смеси, способные под воздействием внешнего импульса (удара, накола, нагрева, детонации и др.) взрываться.
- *Взрывное устройство (ВУ)* — готовая для использования по назначению конструкция (граната, «самодельная бомба», мина), состоящая из оболочки, взрывчатого вещества бризантного действия, детонатора, устройства для запуска процесса взрыва).

➤ *Вид экспертизы* — разновидность экспертизы, отличающийся особенностью предмета исследования в общем для рода объекте. Например, в технической экспертизе документов различают экспертизы реквизитов документов, экспертизы материалов документов, экспертизы оттисков печатей и штампов.

➤ *Визирование* — в судебной баллистике способ визуального или инструментального определения траектории полета снаряда (пули) относительно окружающей местности.

➤ *Внезапность* — в криминалистической тактике неожиданность действий следователя или оперативного работника по отношению к участнику уголовного процесса. Используется как тактический прием при проведении допроса, очной ставки, обыска. В. может проявляться и со стороны участников уголовного процесса.

➤ *Восприятие* — целостное отражение предметов, ситуаций, событий, действий, процессов, возникающее при их непосредственном наблюдении. В. является необходимым компонентом формирования показаний свидетеля, потерпевшего, обвиняемого. От адекватности и полноты восприятия зависят результаты следственных действий (осмотр места происшествия, обыск и др.) и их достоверность.

➤ *Временные отношения* — отношения, связанные с установлением времени совершения преступления, длительности тех или иных событий и процессов. В криминалистике формируется частная криминалистическая теория В. о.

➤ *Выборка одорологическая* — совокупность технических и тактических приемов использования служебно-розыскных собак для обнаружения объектов со следами запаха. (см. Одорология).

➤ *Вывод эксперта* — завершающая часть заключения эксперта, в которой содержатся ответы на вопросы следователя или суда.

➤ *Выработанность почерка* — в почерковедении один из общих двигательных признаков письма.

Г

➤ *Габитоскопия* (от лат. *habitus* — внешность, конституция, телосложение человека и греч. *skopeo* — наблюдать, рассматривать) — отрасль криминалистической техники, изучающая внешний облик человека, закономерности его формирования, средства и методы использования свойств внешности в целях установления и розыска лиц.

➤ *Геммологическая экспертиза* — разновидность материаловедческой экспертизы, объектом исследования которой являются драгоценные и полудрагоценные камни, используемые в ювелирном производстве.

➤ *Генотипоскопическая экспертиза* — современный метод идентификации личности, основанный на изучении генетического кода клетки живого организма — молекул ДНК — носителей генетической информации.

➤ *Гомеоскопия* — (от греч. *homoios* — подобный, одинаковый и *skopeo* — смотрю) — раздел трасологии, изучающий методы идентификации и диагностики следов человека (ног, зубов, отдельных частей тела).

➤ *Грамматические признаки письма* — особенности соблюдения или нарушения нормированного грамматического строя письма.

➤ *Графическая форма фиксации доказательств* — форма описания доказательственной информации путем графических знаков (рисунков, чертежей, планов, схем), которые прилагаются к протоколам следственных действий либо иллюстрируют ход и результаты судебных экспертиз.

➤ *Графология* (от греч. *grapho* — пишу и *logos* — слово, букв. — учение о письме) — учение об определении пола, возраста, состояния и характера человека по почерку. Почерковеды используют некоторые методы графологии для проведения почерковедческих экспертиз.

➤ *Графометрия* (от греч. *grapho* — пишу и *metreo* — измеряю) — в почерковедении метод исследования рукописных документов путем измерения букв. В современной практике используются лишь отдельные положения графометрии.

➤ *Групповая принадлежность* — принадлежность объекта к множеству, именуемому в теории и практике экспертизы группой. Установление г. п. может составлять самостоятельную задачу экспертизы либо выступать в качестве этапа идентификации.

Д

➤ *Давность следа* — отрезок времени от момента образования следа до его обнаружения (исследования). Определяется, как правило, экспертным путем.

➤ *Дактилоскопирование* — получение отпечатков пальцев и ладонной поверхности рук живых лиц и трупов. Отпечатки изготавливаются с помощью типографской краски или специальных составов, наносятся на регистрационные карты, в которых выводятся основная и дополнительная дактилоскопические формулы.

➤ *Дактилоскопическая криминалистическая регистрация* — способ фиксации в учетных документах идентификационных сведений о задержанных, арестованных и осужденных к лишению свободы с использованием отпечатков пальцев рук данных лиц.

➤ *Дактилоскопическая государственная регистрация* — деятельность органов исполнительной власти, предусмотренная Федеральным законом «О государственной дактилоскопической регистрации в Российской Федерации» и состоящая в получении, учете, хранении, классификации и выдаче дактилоскопической информации, установлении или подтверждении личности человека.

➤ *Дактилоскопическая формула* — выраженная цифрами (кодированная) характеристика папиллярных узоров пальцев рук. Выводятся десяти-, пяти- и однопальцевые д. ф. Используется для криминалистической регистрации лиц.

➤ *Дактилоскопическая экспертиза* — разновидность трасологической (следоведческой) экспертизы, предметом исследования которой являются следы рук. Производится в целях идентификации изъятых следов рук.

➤ *Дактилоскопические порошки* — специальные порошки (простые и сложные, светлые и темные) для выявления потожировых следов рук. Д.п. изготавливаются из восстановленного водородом железа, окиси меди, цинка, аргентората, графита, сажи, люминесцирующих веществ и др. Наносятся с помощью флейцевой или магнитной кисти, пульверизатора, насыпаются.

➤ *Дактилоскопия* (от греч. *daktilos* — палец и *skopeo* — смотрю) — раздел трасологии, изучающий свойства и характеристики кожных узоров в целях криминалистической регистрации и идентификации человека.

➤ *Дедуция* — логическое умозаключение от общего к частному, от общих суждений к частным или другим общим выводам; в научном познании Д. Используется как способ выдвижения криминалистических версий.

➤ *Дельта папиллярного узора* — элемент папиллярного узора, образуемый сближением трех потоков папиллярных линий, напоминает фигуру в виде треугольника. Используется для классификации при выведении дактилоскопической формулы, а также при сравнительном исследовании.

➤ *Детализация показаний* — тактический прием допроса, заключающийся в уточнении показаний с целью их проверки, выявления противоречий, изобличении лиц, давших ложные показания или заявивших ложное алиби.

➤ *Детектив* (от англ. *detective*. от лат. *detego* — раскрываю, изобличаю) сыщик, агент сыскальной полиции, сотрудник частного сыскального бюро, ведущий расследование преступления.

➤ *«Детектор лжи»* (лайдетектор) — см. Полиграф.

➤ *Диагностика криминалистическая* — научный метод познания, сущность которого состоит в распознавании механизма преступного действия, причинно-следственных и пространственно-временных связей, процессов и отношений объектов.

➤ *Динамический стереотип* — порядок условно-рефлекторных действий человека, определяющий индивидуальность и относительную устойчивость почерка.

- *Динамический след* — возникает при смещении поверхности следообразующего объекта по следовоспринимающей плоскости другого.
- *Дистанция выстрела* — расстояние от дульного среза ствола до поражаемого объекта. При выстреле с близкого расстояния д. в. определяется посредством исследования дополнительных факторов выстрела.
- *Дифференциация* (от лат. *differentia* — разновидность, различие) — выявление и оценка признаков и свойств различия между объектами, принадлежащими к одной или разным группам (родам).
- *Длина шага* — в трасологии расстояние между одноименными точками (крайними задними точками каблуков) последовательных следов правой и левой ног.
- *Документ* — зафиксированная на материальном носителе информация с реквизитами, позволяющими ее идентифицировать.
- *Допечатка* — способ подделки документа, состоящий во внесении новых знаков на свободные места в машинописном тексте.
- *Дописка* — способ подделки документа, состоящий во внесении новых знаков на свободные места в рукописном тексте.
- *Дополнительная экспертиза* — назначается в случаях недостаточной ясности и неполноты выводов эксперта первичной экспертизы, а также в целях разрешения новых вопросов путем исследования тех же объектов, которые изучались первичной экспертизой.
- *Допущение легенды* — тактический прием допроса, при котором допрашиваемому предоставляется возможность беспрепятственно излагать ложную легенду. Пресечение и разоблачение лжи откладывают на тактически более выгодный момент.
- *Дорожка следов* — в трасологии система следов ног человека, состоящая из последовательно расположенных отпечатков обуви или босых ног.
- *Дуговой узор* — см. Папиллярный узор. Следы рук.

З

- *Завитковый узор* — см. Папиллярный узор. Следы рук.
- *Заключение эксперта* — письменный документ, предусмотренный процессуальным законом, в котором отражаются основания и условия проведения экспертизы, вопросы и объекты экспертизы, используемые методики, установленные экспертом фактические данные и выводы эксперта.
- *Замена частей (листов) документа* — вид подделки документов.
- *Запаховый след* — в одорологии информация, переносимая при испарении от запахообразующих предметов на объекты вещной обстановки.

И

- *Идентификационная связь* — связь объектов идентификации, обусловленная взаимодействием людей (вещей) и устанавливаемая по материальным отображениям признаков этих объектов.
- *Идентификационное поле* — совокупность индивидуально-определенных, устойчивых признаков, достаточных для идентификации объектов. Синоним термина «идентификационный комплекс признаков».
- *Идентификационный период* — временной интервал, в течение которого (с учетом устойчивости и изменяемости признаков отождествляемых объектов) возможна идентификация.
- *Идентификационный признак* — индивидуализирующий признак отождествляемого объекта, используемый в целях идентификации.
- *Идентификация криминалистическая* (от лат. *identifiko* — отождествляю) — процесс установления тождества объекта или личности по совокупности общих и частных признаков. В криминалистике научный способ получения доказательств, подтверждающий или отрицающий тождество индивидуально-определенных объектов, имеющих значение для

дела. Современная теория идентификации — одна из наиболее разработанных частных криминалистических теорий.

➤ *Идентифицируемый объект* — объект, отождествление которого составляет задачу процесса идентификации.

➤ *Идентифицирующий объект* — объект, с помощью которого решается задача идентификации. Среди и. о. различают образцы и эталоны для сравнительного исследования.

➤ *Индивидуальность почерка* — неповторимость совокупности признаков конкретного почерка, используемых для идентификации.

➤ *Инженерно-технические экспертизы* — класс экспертиз, основанных на инженерных знаниях (строительно-техническая, пожарно-техническая и др. экспертизы).

➤ *Инженерно-технологические экспертизы* — класс экспертиз, исследующих технологические процессы и производства (технологическая, товароведческая, материаловедческая экспертизы).

➤ *Инженерно-транспортные экспертизы* — класс экспертиз, использующих данные технических наук о транспортных средствах и дорожных условиях (автотехническая, авиационно-техническая, водно-техническая, железнодорожно-техническая экспертизы).

➤ *Инсценировка преступлений (симуляция)* — умышленное создание обстановки, не соответствующей фактическим обстоятельствам, чаще всего, с целью сокрытия преступления.

➤ *Интуиция следственная* (от лат. *intueri* — пристально, внимательно смотреть) — чутье, догадка, пронизательность, или способность следователя разрешать следственные ситуации и принимать решения в силу непосредственного постижения существующих проблем без обращения к чувственным восприятиям и развернутым логическим рассуждениям.

➤ *Информационно-поисковая система (ИПС)* — система хранения, поиска и выдачи сведений о лицах, преступлениях, предметах, имеющих значение для раскрытия и расследования преступлений. Универсальными системами являются автоматизированный банк данных (АБД), автоматизированная информационно-поисковая система (АИПС).

➤ *Йодная трубка* — устройство для выявления потожировых следов рук парами йода.

К

➤ *Каллиграфия* (*kalligraphia* — красивый почерк) — в прошлом (конец XVIII — начало XIX в.) применялся каллиграфический метод исследования письма, основанный на поверхностном сличении очертания букв. В настоящее время этот метод не используется.

➤ *Кастет* — холодное оружие в виде металлической пластины с выступающими частями, надеваемой на пальцы руки.

➤ *Категории криминалистики* — основные понятия криминалистической науки (напр., понятие тактического приема).

➤ *Категорический вывод эксперта* — достоверный и однозначный ответ на поставленные вопросы об исследуемом объекте.

➤ *Качественный признак* — признак, отражающий наличие или отсутствие у объекта какого-то индивидуального свойства.

➤ *Кисть магнитная* — приспособление для обработки следов пальцев рук ферромагнитным порошком (из восстановленного водородом железа).

➤ *Колея автотранспортного средства* — расстояние между средними линиями беговых дорожек одинарных колес или средними линиями промежутков спаренных колес.

➤ *Количественный признак* — числовое выражение свойства исследуемого объекта экспертизы.

➤ *Коллекции криминалистические* — собрания различных объектов-образцов, служащих для розыскных, идентификационных и диагностических исследований (оружие, боеприпасы, подошвы обуви и др.). Создаются экспертно-криминалистическими подразделениями МВД.

➤ *Комиссионная экспертиза* — исследование, проводимое несколькими экспертами одной специальности. По его результатам составляется единый акт экспертизы. Если один из экспертов не согласен с остальными, то он дает самостоятельное заключение.

- *Комплексная экспертиза* — исследование, проводимое специалистами разных отраслей знания. По результатам составляется единый акт экспертизы. Если один из экспертов не согласен с остальными, то он дает самостоятельное заключение.
- *Композиционный портрет* — схема лица, которая по типу (типажно) напоминает лицо описываемого человека.
- *Контактная поверхность* (следовой контакт) — часть поверхности следообразующего и следовоспринимающего объектов в месте их непосредственного соприкосновения.
- *Конфликтная ситуация* — ситуация противоборства, складывающаяся при общении субъектов, имеющих противоположные цели и установки. Методами предупреждения и разрешения к. с. служат убеждение и принуждение, реализуемые в рамках тактических приемов.
- *Косвенный допрос* — тактический прием допроса, состоящий в постановке вопросов, «менее опасных» с точки зрения допрашиваемого, с тем, чтобы получить ответ на искомый вопрос.
- *Криминалистика* (от лат. *crimen* — преступление, *criminalis* — преступный) наука о закономерностях механизма преступления, возникновения информации о преступлении и его участниках, собирания, исследования, оценки и использования доказательств и основанных на познании этих закономерностей специальных средствах и методах судебного исследования и предотвращения преступлений.
- *Криминалистический алгоритм* — научно обоснованное правило о выполнении в заданном порядке системы последовательных операций, рекомендуемых следователю для решения задач расследования преступления. К.а. является составной частью программ расследования и средством оптимизации процесса раскрытия преступления.
- *Криминалистическая методика* — синтезирующий раздел криминалистики, объединяющий положения криминалистической техники и криминалистической тактики и представляющий собой систему научных положений и рекомендаций по организации и расследованию отдельных видов преступлений.
- *Криминалистические средства и методы* — разрабатываемые криминалистикой специальные аппаратура, материалы, инструменты, способы действий, рекомендации и др. для производства судебного исследования и предупреждения преступлений.
- *Криминалистическая тактика* — раздел криминалистики, включающий в себя систему научных положений и рекомендаций по организации и планированию расследования преступлений, определению линии поведения осуществляющих его лиц, а также наиболее эффективный порядок проведения следственных действий.
- *Криминалистическая техника* — раздел криминалистики, включающий систему научных положений и рекомендаций по разработке и применению технических средств в целях собирания, исследования и использования доказательств.
- *Криминалистическая характеристика преступления* — научная абстракция, отражающая наиболее типичные и значимые признаки данного вида преступлений. К. х. п. содержит типичную информацию об особенностях способа, механизма и обстановки совершения преступления, типичных версиях, вероятных мотивах и целях преступления, сведения о личностях преступника и потерпевшего и другие данные, имеющие значение для раскрытия и расследования преступления. К. х. п. входит в частные методики расследования преступлений.
- *Криминалистическое прогнозирование* — частная криминалистическая теория, содержащая систему принципов и методик построения прогнозов относительно развития средств и методов борьбы с преступностью, с учетом ее возможных изменений в будущем.
- *Криминалистическая экспертиза* — класс судебных экспертиз, научной основой которых служат положения ряда частных криминалистических теорий (см. Частные криминалистические теории).
- *КЭМВИ* — криминалистическая экспертиза материалов, веществ и изделий. Основными задачами данной экспертизы являются: определение состава исследуемого вещества, установление однородности или неоднородности материала нескольких образцов, установ-

ление названия, групповой принадлежности какого-либо вещества, установление вида и происхождения различных изделий.

Л

➤ *Линия столкновения* — прямая линия, совпадающая с направлением сил, воздействующих на транспортные средства при их столкновении. Понятие л. с. используется при проведении автотехнических экспертиз.

➤ *Линия удара* — линия, определяемая при контактном взаимодействии (столкновении) транспортных средств до прекращения взаимного внедрения деформирующихся частей.

➤ *Линия ходьбы* — см. Дорожка следов.

➤ *Личный сыск* — вид поисковой деятельности, осуществляемый непосредственно самим оперативным работником органа дознания в рамках оперативно-розыскной деятельности гласными и негласными методами.

➤ *Ложе трупа* — место, на котором непосредственно находился труп на момент его обнаружения и осмотра.

➤ *Ложные следы* — материальные изменения на месте преступления, на орудии и жертве, которые вызваны посторонним лицом, не участвовавшим в преступлении или иной силой, не связанной с данным событием. Их следует отличать от фальсифицированных следов, сопряженных с инсценировкой преступления.

➤ *Люминесцентный метод исследования* — метод, основанный на использовании свойств некоторых веществ светиться под воздействием внешнего излучения (напр., при облучении ультрафиолетовым спектром излучения).

М

➤ *Масштабная фотосъемка* — фотосъемка объектов с расположенным в одной плоскости масштабом (линейкой), что позволяет по фотоснимку определить размеры запечатленных объектов.

➤ *Материаловедческие экспертизы (КЭМВИ)* — класс экспертиз, в котором задачи решаются путем исследований физической и химической природы объектов (веществ).

➤ *Материалы дела* — собранные и систематизированные в определенном порядке документы и предметы, составляющие содержание уголовного (гражданского) дела.

➤ *Мацерация кожи* — размягчение кожи под воздействием воды при длительном соприкосновении с нею.

➤ *Международная организация уголовной полиции (Интерпол)* — специализированная международная неправительственная организация, основной задачей которой является объединение и координация усилий национальных правоохранительных органов стран-участниц в области борьбы с преступностью. Высшей организационно-правовой инстанцией Интерпола является Генеральная ассамблея. Постоянно действующей службой Интерпола является Генеральный секретариат, который проводит в жизнь решения Генеральной ассамблеи и Исполнительного комитета. Подразделения Генерального секретариата специализируются на борьбе с определенными видами преступлений (убийства, похищения детей и взятие заложников, мошенничество, фальшивомонетчество, контрабанда наркотиков, похищение антиквариата, проституция, терроризм, преступления в финансово-банковской сфере и др.).

➤ *Место преступления* — участок местности или помещения, где было совершено преступление.

➤ *Место происшествия* — участок местности или помещение, где обнаружены следы преступления. Место происшествия может совпадать с местом преступления, если следы обнаружены там же, где было совершено преступление.

➤ *Методы криминалистики* — способы изучения, применяемые для познания предмета криминалистики и различных объектов, связанных с совершением и раскрытием преступления.

➤ *Метрическая (измерительная) фотосъемка на месте происшествия* — фотосъемка с использованием технических средств (глубинного масштаба, метрической сетки, стереокамеры), позволяющая установить по фотоснимку размеры и взаиморасположение объектов.

➤ *Механизм преступления* — сложная динамическая система, составляющая содержание преступления. Включает в себя: субъекта преступления, его отношение к своим действиям, предмет посягательства, способ и обстановку преступления, действия других лиц, причинную связь между действиями участников преступления и результатом, а также обстоятельства, способствующие совершению преступления.

➤ *Механизм слеодообразования* — в трасологии процесс образования следа. Элементами этого процесса являются: слеодообразующий и следовоспринимающий объекты, результаты взаимодействия — следовой контакт и вещество следа.

➤ *Механогомоскопия* — подраздел трасологии, изучающий следы, отображающие свойства и признаки тела человека (следы ног, рук, зубов, одежды, обуви, протезов).

➤ *Механоскопия* — подраздел трасологии, изучающий следы орудий, инструментов и механизмов.

➤ *Микрообъекты* — в трасологии маловидимые или невидимые невооруженным глазом объекты, не превышающие во всех измерениях 2 мм. Различают микроследы, микрочастицы и микроколичества вещества. Исследованием микрочастиц занимается микротрасология.

➤ *«Минус» ткани* — в баллистике отсутствие (дефект) части материала, образуемый при воздействии снаряда (пули).

➤ *Моделирование* — один из общенаучных методов криминалистики, заключающийся в построении и изучении моделей каких-либо процессов, явлений или системы объектов для их детального изучения.

➤ *Модель стрелкового оружия* — в баллистике оружие определенного вида и системы, отличающееся конструкцией, баллистическими характеристиками и внешним видом.

➤ *Модель транспортного средства* — конструкция транспортного средства в зависимости от исполнения, назначения, компоновки и других характеристик.

➤ *Монодактилоскопия* — регистрация в дактилоскопии с использованием признаков отдельных пальцев рук, которая ведется с целью идентификации лиц, оставивших их на месте преступления. На каждый след заводится карта и осуществляется классификация.

Н

➤ *Наблюдение* — один из общенаучных методов исследования, заключающийся в целенаправленном восприятии объектов, явлений и процессов.

➤ *Наводящий вопрос* — вопрос, который по содержанию делает очевидным определенный ответ или констатирует наличие определенных фактов, хотя в действительности этого может и не быть. Согласно закону н.в. не допускаются.

➤ *Наложение* — технический прием идентификационных исследований, заключающийся в сравнении фотоизображений, выполненных в одном масштабе.

➤ *Наркотические средства* — вещества синтетического и естественного происхождения, препараты, растения, включенные в перечень наркотических средств, психотропных веществ и их прекурсоров, подлежащих контролю в соответствии с законодательством в Российской Федерации и международными договорами.

➤ *Насильственная смерть* — смерть от воздействия внешних факторов (убийство, самоубийство, несчастный случай).

➤ *Наслоение* — в трасологии перенос частиц вещества со слеодообразующего на следовоспринимающий объект при их контакте.

➤ *Начальная скорость* — в баллистике скорость движения снаряда (пули) у дульного среза ствола огнестрельного оружия.

➤ *Негатив* (от лат. *Negativus* — отрицательное) — в черно-белой фотографии изображение, в котором относительное распределение яркостей различных участков обратно их распределению в объекте съемки.

➤ *Негативный процесс в фотографии* — превращение скрытого фотографического изображения, возникшего во время съемки в светочувствительном слое фотоматериала, в видимое — негатив. Основные операции Н. п. — проявление и фиксирование.

➤ *Негативные обстоятельства* — признаки действий, явлений, обстановки, противоречащие обычному ходу вещей в данной ситуации. Могут свидетельствовать об инсценировке преступления.

➤ *Неопознанный труп* — труп или его части, которые не могут быть сразу идентифицированы. В целях установления личности трупа производится судебно-медицинское исследование. Снимаются отпечатки пальцев, изготавливаются фотоснимки. Составляется карта примет внешности трупа, предметов и одежды, проводится проверка по учетам без вести пропавших лиц, объявляется в необходимых случаях розыск.

➤ *Непригодность объекта экспертизы* — невозможная недостаточность признаков для исследования и дачи экспертного заключения.

➤ *Нингидрин* — химическое вещество, используемое в дактилоскопии для выявления невидимых потожировых следов большой давности.

О

➤ *Образцы для сравнительного исследования* — в экспертных исследованиях объекты, представляемые для сравнения с идентифицируемыми или диагностируемыми объектами. В отличие от вещественных доказательств они не связаны непосредственно с расследуемым событием. Различают экспериментальные образцы (специально полученные для данной экспертизы) и свободные (созданные вне связи с расследуемым делом).

➤ *Образцы условно-свободные* — в почерковедении рукописи, выполненные предполагаемым исполнителем исследуемого текста после возбуждения уголовного дела. Могут выполняться в связи и вне связи с данным уголовным делом. Исполнитель может предполагать о возможном их использовании для целей экспертного исследования.

➤ *Общая теория криминалистики* — система теоретических концепций, категорий, понятий, определений, методов и принципов, научно отражающих предмет и содержание криминалистики.

➤ *Общий источник происхождения* — единый источник минимум двух объектов, принадлежащих одному роду или виду.

➤ *Общий признак* — признак, характеризующий объект в целом (всем элементам текста, следу, предмету).

➤ *Общие версии* — предположения, которые строятся для объяснения всего события преступления, то есть относятся к предмету процессуального исследования в целом.

➤ *Объект экспертного исследования* — материальный объект, содержащий информацию, необходимую для решения экспертной задачи (вещественные доказательства, образцы для сравнительного исследования).

➤ *Огнестрельное оружие* — оружие, предназначенное для механического поражения цели на расстоянии снарядом за счет кинетической энергии порохового или иного заряда.

➤ *Одородологическая экспертиза* — экспертиза, использующая в качестве биодетектора запахов обоняние служебно-розыскной собаки. В силу отсутствия общепризнанной теории запахов и невозможности инструментальной проверки достоверность результатов ставится под сомнение.

➤ *Оперативное сопровождение* — деятельность органа дознания по обеспечению процессуальных действий и негласному контролю за поведением «фигурантов» расследуемого уголовного дела.

➤ *Оперативно-розыскная деятельность* - вид деятельности, осуществляемой гласно и негласно уполномоченными государственными органами и оперативными подразделени-

ями в пределах их компетенции в целях защиты жизни, здоровья, прав и свобод личности, собственности, безопасности общества и государства от преступных посягательств.

➤ *Оперативно-розыскные мероприятия* — действия органов дознания при осуществлении оперативно-розыскной деятельности. Федеральный закон «Об оперативно-розыскной деятельности» содержит исчерпывающий перечень ОРМ: опрос граждан; наведение справок; сбор образцов для сравнительного исследования; проверочная закупка; исследование предметов и документов; наблюдение; отождествление личности; обследование помещений, зданий, сооружений, участков местности и транспортных средств; контроль почтовых отправлений, телеграфных и иных сообщений; прослушивание телефонных переговоров; снятие информации с технических каналов связи и др.

➤ *Описание* — один из общенаучных методов познания, который заключается в указании признаков объекта, напр., словесный портрет.

➤ *Опознавательная (сигналетическая) фотосъемка* — фотосъемка людей и трупов по специальным разработанным правилам в целях регистрации, розыска или идентификации.

➤ *Организация расследования* — комплекс организационных и управленческих мер по раскрытию и расследованию преступления.

➤ *Организационно-технические мероприятия следователя* — непроцессуальные действия подготовительного, обеспечивающего или организационного характера: подготовка и проверка состояния технико-криминалистических средств, организация выезда и охраны места происшествия, систематизация и оформление материалов дела и др.

➤ *Органолептические свойства* — признаки объектов, выявляемые с помощью органов чувств (запах, вкус, цвет и др.).

➤ *Орудия преступления* — предметы, вещества, инструменты, используемые для достижения преступного результата. По предмету посягательства различают орудия убийства, орудия взлома, орудия поджога и др. По функциональному назначению различают специально изготовленные или приспособленные, применяемые в быту или иной деятельности. По природе и характеру воздействия различают орудия механического, термического, химического, биологического, электрического, взрывного действия.

➤ *Оружие* — устройство, предназначенное для поражения живой или иной цели. Различают огнестрельное, холодное, метательное, пневматическое, газовое оружие.

➤ *Особые приметы* — в габитоскопии особенности (признаки), отличающиеся большой наглядностью и индивидуальностью (напр., татуировка, физические аномалии). Иногда именуется броскими приметами.

➤ *Отмычка* — предмет, предназначенный специально для отпирания замков. Является орудием преступления. В связи с конструктивной сложностью современных замков почти не используется.

➤ *Отождествление* — см. Идентификация.

➤ *Отслоение* — в трасологии отделение частиц вещества с поверхности объекта.

➤ *Оттиск* — в трасологии объемное либо поверхностное отображение строения контактной поверхности следообразующего объекта.

➤ *Очевидец* — любое лицо, непосредственно воспринимавшее обстоятельства, имеющие значение для расследуемого дела

II

➤ *Папиллярные линии* — детали кожного рельефа ладонной поверхности рук и подошвы стопы, образуемые валикообразными выступами кожи.

➤ *Папиллярный узор* — узор, образуемый папиллярными линиями. Различают три основных типа узоров: дуговые, завитковые (круговые), петлевые (ульнарные и радиальные).

➤ *Передвижная криминалистическая лаборатория (ПКЛ)* — автомобиль специального назначения, оборудованный комплексом технико-криминалистических средств для работы со следами на месте происшествия.

➤ *Переклейка фотографии* — способ подделки документа, состоящий в полной или частичной замене фотографии владельца фотоснимком другого лица.

- *Перекрестный допрос* — допрос в рамках судебного разбирательства, при котором вопросы подсудимому, свидетелю задают прокурор и защитник.
- *Письменно - двигательный навык* — в почерковедении сформировавшаяся в результате обучения и письменной практики устойчивая система движений при исполнении рукописного текста.
- *Письмо* — средство запечатления мысли человека с помощью языка и специально созданной системы условных обозначений (письменных знаков, письменности).
- *Пищевая экспертиза* — род судебной экспертизы, исследующей пищевые продукты, сырье, полуфабрикаты с целью решения вопросов об их качестве и соответствии нормативам.
- *Планирование расследования* — деятельность следователя по организации расследования, определению целей и задач, средств и методов их достижения.
- *Пленка дактилоскопическая* — липкая двухслойная лента со светлой или темной подложкой для копирования опыленных порошком потожировых следов рук.
- *Поверхностные следы* — следы, возникающие в результате поверхностных изменений следовоспринимающего объекта, и дают двухмерное представление о нем. Могут быть следами наслоения или отслоения. См. *Наслоение. Отслоение*.
- *Подделка документов* — изготовление фальшивых документов. Подделка всего документа называется полной, а когда внесены изменения — частичной. Подлог может быть материальным (изготовление фальшивого документа ненадлежащим лицом) и интеллектуальным (внесение уполномоченным лицом во внешне правильный документ ложных сведений).
- *Подчистка* — способ изменения первоначального содержания документа путем удаления знаков и слов механическим способом.
- *Позитив (от лат. positivus — положительный)* — в фотографии позитивное изображение, в котором относительное распределение яркостей (черно-белые фото- и киноматериалы) или цветов (цветные материалы) соответствует их распределению в объекте съемки.
- *Позитивный процесс в фотографии* — превращение негативного изображения объекта съемки в позитивное. Включает контактную или проекционную печать на фотобумагу или позитивную пленку и последующую химико-фотографическую обработку материала (проявление, фиксирование, тонирование и др.).
- *Поисковые приборы* — приборы, оборудование, предназначенные для обнаружения следов и других объектов, имеющих отношение к расследуемому событию.
- *Полиграф* — прибор для одновременной записи различных функций организма человека (дыхания, кровообращения, электропроводимости кожи и других реакций), регистрирующий эмоциональное состояние испытуемого при воздействии на него словесным раздражителем (тестами). Используется для установления факта обладания испытуемым определенной информацией о расследуемом преступлении, в том числе для диагностики дачи ложных показаний.
- *Портретная экспертиза* — вид криминалистической экспертизы по установлению тождества личности по фотоизображениям, кино- и видеокадрам, черепу, посмертным маскам, скульптурным портретам, рентгеновским снимкам.
- *Почвоведческая экспертиза* — род судебной экспертизы, предметом которой служит факт нахождения человека, транспорта, предметов на определенном участке местности. Объектом исследования является состав почвы.
- *Почерк* — индивидуальный динамически устойчивый зрительно-двигательный стереотип графической техники письма, получающий реализацию помощью системы движений в рукописях.
- *Почерковедческая экспертиза* — вид криминалистической экспертизы, предметом которой являются факты, связанные с исполнением рукописных текстов. Решает идентификационные и диагностические задачи по установлению исполнителя текста, факта изменения почерка, пола и возраста исполнителя, состояния, в котором он находился и др.

- *Поясок обтирания* — в баллистике след контакта пули с краями образованного ею повреждения. Содержит следы металла, смазку, продукты сгорания пороха.
- *Предварительное исследование* - изучение объектов, еще не имеющих статуса вещественных доказательств, но могущих таковыми стать при наступлении определенных процессуальных условий. П. и. осуществляются сотрудниками экспертно-криминалистической службы до возбуждения уголовного дела или специалистами по поручению следователя без назначения экспертизы.
- *Проверка версий* — деятельность по исследованию содержащихся в них предположений на основании объективных данных о конкретных обстоятельствах и фактах расследуемого события преступления и включает в себя логическую и мыслительную деятельность следователя, а также практическую работу по выполнению запланированных следственных мероприятий.
- *Проверка личности* — деятельность по установлению анкетных данных субъекта (подозреваемого, обвиняемого, потерпевшего, свидетеля).
- *Признание* — заявление подозреваемого (обвиняемого) о совершении противоправного деяния, сделанное третьему лицу.
- *Признак* — выражение свойств объекта.
- *Признаки общие* — признаки, характеризующие объект в целом.
- *Признаки частные* — признаки, характеризующие части, детали объекта.
- *Признаки внешности* — воспринимаемые зрительно характеристики внешнего облика человека, с помощью которых можно его описать. Различают общефизические, анатомические, двигательные (Функциональные), сопутствующие и броские (особые) приметы.
- *Признаки приобретенные* — в экспертных исследованиях признаки, возникшие в результате воздействия на объект.
- *Признаки случайные* — признаки, не определяющие по существу качественную характеристику изучаемого объекта и не влияющие на его свойства.
- *Признаки собственные* — в экспертных исследованиях признаки, свойственные по природе данному объекту.
- *Приметоописательный метод исследования почерка* — идентификация почерка по наиболее значимым приметам почерка.
- *Проверка личности* — деятельность по установлению анкетных данных субъекта.
- *Программирование расследования* — разработка программ (алгоритмов) действий следователя, как правило, для начального этапа расследования. Содержит типичный перечень необходимых следственных действий и оперативно-розыскных мероприятий по расследованию определенного вида преступлений. Реализуется в виде методических инструкций, карточек, компьютерных программ.
- *Пропавшее без вести лицо* — лицо, которое покинуло свою обычную жизненную сферу, место пребывания которого неизвестно, в отношении которого можно предположить, что его жизни и здоровью угрожает опасность. В отношении таких лиц объявляется розыск.
- *Противодействие расследованию* — противоправная деятельность лиц, заинтересованных в определенном исходе дела. Пр. выражается в инсценировке преступления, уклонении от явки, сокрытии и уничтожении доказательств, незаконном воздействии на свидетелей, потерпевших, следователя (угрозы, подкуп).
- *Протоколирование* — прием вербальной формы фиксации доказательств, составление протокола совершенного действия (осмотра, допроса и др.), содержащего его описание и результаты в соответствии с требованиями УПК РФ.
- *Пятипальцевая дактилоскопическая картотека* — вид дактилоскопического учета, в котором содержатся отпечатки папиллярных узоров одной руки. В настоящее время не используется.

Р

- *Раскрытие преступлений* — деятельность, направленная на установление события преступления, лица, его совершившего, преступного результата, причин и условий, способствовавших его совершению.
- *Расследование* (предварительное расследование) — стадия уголовного процесса, осуществляемая в форме дознания или предварительного следствия, в ходе которой осуществляется процессуальная деятельность, направленная на выяснение обстоятельств совершения преступления, виновных в нем лиц и т. д.
- *Регистрация криминалистическая* — система криминалистического учета определенных объектов, используемая для раскрытия и расследования преступлений.
- *Реквизиты документа* — совокупность обязательных элементов и данных документа, отсутствие которых лишает документ юридической силы.
- *Рекомендация криминалистическая* — научно обоснованный и проверенный следственной практикой совет по применению технико-криминалистических средств, приемов и методик собирания, исследования и оценки доказательств.
- *Реконструкция* — материальное или мысленное восстановление (моделирование) первоначального вида, состояния или обстановки по остаткам, письменным и иным источникам. Один из тактических приемов восстановления обстановки при проведении следственного эксперимента или производстве судебной экспертизы.
- *Реминисценция* — смутное, нередко отсроченное воспоминание о том, что было временно забыто. Явления р. учитываются при производстве повторных допросов.
- *Репродукционная съемка* — способ специальной фотосъемки документов, чертежей и других плоских предметов. Чаще всего используется при экспертизе документов.
- *Рефлексия* (лат. reflexio — обращение назад) — в криминалистике служит логико-психологической основой для предвидения поведения участников уголовного процесса, служит средством правильного выбора тактических приемов и направлений розыскных мероприятий.
- *Ригель* — деталь замка, представляющая засов, который при запираании замка связывает между собой створку и коробку двери. Следы на ригеле могут быть использованы для идентификации и диагностики орудия взлома.
- *Риск тактический* — возможность наступления отрицательного результата при производстве следственного действия или применении тактического приема. Принимая тактические решения, следователь должен минимизировать риск.
- *Родовой признак (групповой)* — признак, присущий объекту, входящему в некоторое множество (род или группу).
- *Розыск* — деятельность органов дознания и следствия по обнаружению (установлению) готовящихся и совершенных преступлений, виновных лиц, вещей, предметов, ценностей и других объектов, имеющих значение для дела.

С

- *Самодельное огнестрельное оружие* — в баллистике оружие произвольной конструкции, детали и механизм которого изготовлены без соблюдения соответствующих технических условий и требований.
- *Сведущее лицо* (специалист) — лицо, обладающее специальными познаниями в какой-либо отрасли знаний или деятельности. Привлекаются следователем в непроцессуальной форме для дачи консультаций по каким-либо специальным вопросам.
- *Ситуационная* (ситуалогическая) экспертиза — вид экспертизы, устанавливающей механизм преступления по его следам, объектам и обстановке. Чаще всего реализуется в рамках комплексных исследований.

➤ *След* (в трасологии) — отображение морфологических особенностей внешнего строения объекта, имеющего устойчивые пространственные границы, образующиеся в результате взаимодействия, сопряженного с событием преступления.

➤ *Следовой контакт* — в трасологии непосредственное соприкосновение следообразующего и следовоспринимающего объектов, вызывающее появление следа.

➤ *Следственная ситуация* — совокупность условий, в которых в данный момент расследуется преступление. Содержание с. с. составляют информационный, психологический, процессуально-тактический, организационно-технический компоненты.

➤ *Следственные действия* — предусмотренные уголовно-процессуальным законом действия лица, производящего расследование преступления по обнаружению, фиксации, изъятию, исследованию и оценке судебных доказательств по делу.

➤ *Следственная хитрость* (психологический прием) — трактовка идентичного понятия «тактический прием». К числу таких приемов чаще всего относят «использование фактора внезапности», «косвенный допрос», «создание у допрашиваемого преувеличенного представления об осведомленности следователя» и др. При этом недопустимы ложь, обман, нарушение норм закона и нравственности.

➤ *Следственный чемодан* (портфель) — комплект технико-криминалистических средств для обнаружения, изъятия и предварительного исследования доказательств во время осмотра на месте происшествия и при проведении иных следственных действий.

➤ *Следы вдавленные* — объемные следы, которые возникают при воздействии следообразующего на деформирующийся следовоспринимающий объект.

➤ *Следы борьбы* — обстановка, совокупность видимых следов, свидетельствующих о борьбе между преступником и жертвой.

➤ *Следы отпечатки* — следы, повторяющие форму следообразующего объекта в месте соприкосновения (контакта) со следовоспринимающим объектом. Возникают при переносе частиц вещества, относятся к поверхностным следам.

➤ *Следы скольжения* — следы, возникающие при движении под нажимом следообразующего и менее твердого следовоспринимающего объекта.

➤ *Следы преступления* — любые материальные изменения обстановки, возникшие в результате происшествия. Эти следы также могут быть отражены как события в сознании участников и очевидцев преступления.

➤ *Словесный портрет* — в габитоскопии — специальная система описания внешности человека по определенным признакам в целях его розыска и идентификации.

➤ *Смывание* — способ подделки документа путем вымывания красителя штрихов текста органическими растворителями.

➤ *Совмещение* — в экспертизе технический прием исследования двух объектов путем сравнения их признаков при непосредственном контакте. Используется чаще всего при проведении трасологических, баллистических, портретных экспертиз.

➤ *Соккрытие преступлений* — деятельность лиц, направленная на воспрепятствование расследованию путем утаивания, уничтожения, маскировки или фальсификации следов.

➤ *Сопоставление* — в судебной экспертизе технический прием исследования двух объектов путем их сравнения в одном поле зрения.

➤ *Составной (синтетический) портрет* — составленное по показаниям очевидцев изображение разыскиваемого лица (фоторобот).

➤ *Специалист* — сведущее лицо, привлекаемое следователем для участия в проведении следственных действий с целью оказания содействия в собирании и исследовании доказательств.

➤ *Способ преступления* — элемент механизма преступления, включающий в себя систему действий по подготовке, совершению и сокрытию преступления. С. п. связан с избирательным использованием соответствующих орудий, средств преступления, выбора места и времени его совершения.

➤ *Статический след* — след, который возникает при условии, если в момент контакта следообразующий и следовоспринимающий объекты находятся в состоянии относи-

тельного покоя (статика). При этом форма и расположение внешних признаков слеодообразующего объекта производится зеркально.

➤ *Стереоскопическая фотосъемка* — способ съемки с использованием стереопары объективов, позволяющий создавать эффект объемности.

➤ *Судебное следствие* — часть судебного разбирательства уголовного дела, в ходе которой исследование доказательств производится судом при участии подсудимого, потерпевшего, гражданского истца и гражданского ответчика.

➤ *Судебная экспертиза* — представляет собой процессуальное действие, заключающееся в производстве исследований различных объектов по поручению органа дознания, следователя, суда соответствующими специалистами и даче заключения о результатах этих исследований.

➤ *Судебно-экспертные учреждения* — организации по производству судебных экспертиз для правоохранительных органов и судов.

➤ *Схема-шахматка* — вспомогательный способ планирования расследования по сложным многоэпизодным делам с несколькими обвиняемыми. Позволяет компоновать информацию по эпизодам и обвиняемым, дает наглядное представление о связях обвиняемого. Облегчает аналитическую работу следователя при составлении постановления о привлечении в качестве обвиняемого и обвинительного заключения.

➤ *Сходство* — подобие сравниваемых объектов, но отличающееся от тождества в силу отсутствия необходимой совокупности признаков.

➤ *«Сыворотка правды»* — неофициальное название сильнодействующих веществ, расслабляющих центры торможения головного мозга, после введения которого человек перестает отдавать себе отчет в своих словах и действиях. Использование таких средств допроса не допустимо.

Т

➤ *Тактика криминалистическая* — раздел криминалистики, включающий систему научных положений и разрабатываемых на их основе рекомендаций по организации и планированию предварительного и судебного следствия, определению линии поведения осуществляющих его лиц, приемов проведения отдельных следственных действий, направленных на собирание и исследование доказательств.

➤ *Тактическая комбинация* — определенное сочетание тактических приемов или следственных действий, объединенных единым замыслом и конкретной следственной ситуацией.

➤ *Тактический прием* — прием организации, подготовки и проведения отдельных организационно-технических мероприятий, следственных и судебных действий.

➤ *Тактическое воздействие* — правомерное воздействие следователя на тот или иной объект (следственную ситуацию) с помощью тактических приемов.

➤ *Тактическое решение* — выбор цели, средств и методов тактического воздействия на следственную ситуацию. Т. р. должно отвечать требованиям обоснованности и реальности исполнения.

➤ *Темп движения при письме* — признак почерка, отражающий скорость выполнения рукописи (привычный, ускоренный, замедленный, неравномерный).

➤ *Техника криминалистическая* — раздел криминалистики, включающий систему научных положений и разрабатываемых на их основе технических средств, приемов и методов, предназначенных для собирания, исследования и использования доказательств или иных мер раскрытия, расследования и предупреждения преступлений.

➤ *Техника планирования расследования* — принятые формы и способы составления планов расследования.

➤ *Технико-криминалистическое средство* — устройство, приспособление или материал, используемые для собирания и исследования доказательств.

➤ *Типы и элементы внешности* — в габитоскопии каталог различных изображений различных типов лиц и их элементов. Используется при описании внешности и составлении композиционных портретов по показаниям очевидцев.

➤ *Типы папиллярных узоров* — в дактилоскопии классификация папиллярных узоров на концевых фалангах пальцев рук в зависимости от строения рисунка (дуговые, завитковые и петлевые).

➤ *Тождество* (идентичность) — равенство двух объектов по совокупности общих (родовых) и частных (индивидуальных) признаков.

➤ *Травление* — способ подделки документа путем обесцвечивания текста химическим реактивом, а также способ исследования (напр., перебитых номеров).

➤ *Транскрипция* — в почерковедении определенная последовательность выполнения элементов подписи. Различают буквенную, штриховую и смешанную виды подписи.

➤ *Транспортное средство* (в судебной автотехнике) — механические т. с., в которых тяговая сила создается за счет двигателя (автомобиль, мотоцикл и т. д.).

➤ *Трасология* (от фр. trace — след) — отрасль криминалистической техники, изучающей закономерности образования следов и разрабатывающей средства и методы собирания и исследования следов-отображений.

У

➤ *Убойное действие пули* — в баллистике способность снаряда (пули) причинить повреждение человеку.

➤ *Узловая фотосъемка* — используется для запечатления наиболее важных участков, объектов, следов преступного действия. У.ф. осуществляется с расстояния меньшего, чем обзорная.

➤ *«Уистити»* — воровской инструмент для отпираания сувальдных замков. Представляет собой щипцы с удлиненными концами для захвата снаружи конца рожкового ключа.

➤ *Улики* — косвенные доказательства, свидетельствующие о возможной причастности лица к совершенному преступлению. Используются для выдвижения версий и оцениваются в совокупности с другими доказательствами.

➤ *Ультрафиолетового освещения лампа (УФО)* — прибор для испускания ультрафиолетовых лучей. Его применяют для поиска и дифференциации различных веществ и следов. См. Люминесцентный метод исследования.

➤ *Унитарный патрон* — в баллистике патрон, в котором соединены воедино пуля, гильза, пороховой заряд и капсюль.

➤ *Установление источника происхождения* — в экспертных исследованиях установление места, времени и других обстоятельств изготовления, хранения и эксплуатации объектов.

➤ *Установление целого по части* — способ идентификации объекта, разделенного (разрушенного) в связи с событием преступления.

➤ *Устойчивый признак* — признак, присущий объекту на протяжении длительного времени его существования.

➤ *Учеты криминалистические* — деятельность, состоящая в регистрации, систематизации и использовании сведений, необходимых для предупреждения, раскрытия и расследования преступлений.

Ф

➤ *Фактор времени* — влияние времени на факты, события, процессы и явления, учитываемое субъектом в своей преступной деятельности и следователем в работе по раскрытию преступления.

➤ *Фактические данные* — любые сведения о реальных, действительных событиях, происшествиях, явлениях и предметах, имеющие значение для правильного разрешения дела.

➤ *«Фигуранты»* — непроцессуальный термин, используемый сотрудниками правоохранительных органов, и обозначающий проходящих по уголовному делу лиц (подозреваемых, обвиняемых).

➤ *Физиогномика* (от греч. *physiognomike*) — не подтвержденная научно теория о связи между внешним обликом человека и психологическим типом личности. Положения ф. нашли отражение в учении о прирожденном преступнике.

➤ *Фиксация доказательств* — этап собирания доказательств, состоящий в системе процессуальных действий, тактических и технических приемов запечатления фактических данных и их источников, имеющих значение для дела. Техническими приемами ф. д. являются протоколирование, фотографирование, видео- и звукозапись, составление планов, схем, рисунков, чертежей, изъятие предметов в натуре, изготовление слепков, оттисков и макетов.

➤ *Флексорные линии* — в дактилоскопии крупные складки на ладонях рук в области межфаланговых сочленений пальцев и сгибов рук.

➤ *«Фомка»* — воровской инструмент в виде короткого ломика с концом в виде лопатки для взлома дверей и других преград.

➤ *Фоноскопическая (вокалографическая) экспертиза* — вид криминалистической экспертизы, исследующей магнитофонные записи в целях идентификации и диагностики устной речи по голосу, а также установлении аппаратуры и факта монтажа записи на магнитном носителе.

➤ *Формула дактилоскопическая* — кодированная (выраженная цифрами) общая характеристика папиллярного узора пальцев, представленная в виде двух простых дробей. Состоит из основной и дополнительной частей.

➤ *Форсирование темпа допроса* — тактический прием допроса, заключающийся в сокращении интервалов между задаваемыми вопросами, затрудняя тем самым время на обдумывание и дачу ложных показаний.

➤ *Фотография криминалистическая* — отрасль криминалистики, разрабатывающая фотографические средства, методы и приемы обнаружения, фиксации, исследования и демонстрации доказательств.

➤ *Фоторобот* — прибор для изготовления фотокомпозиционных портретов. См. Составной (синтетический) портрет.

➤ *Фототехническая экспертиза* — род криминалистической экспертизы, исследующей фотоснимки (кинофильмы), технические средства их изготовления и фотокиноматериалы.

➤ *Функции криминалистики* — общие задачи, решаемые криминалистикой в целях научного обеспечения борьбы с преступностью. Выделяют методологическую, объяснительную, синтезирующую и предсказательную функции.

➤ *Функциональные признаки человека* — проявляются в процессе жизнедеятельности человека, характеризуют его двигательные и физиологические функции (жестикуляция, мимика и т. п.).

Х, Ц, Ч, Ш, Щ

➤ *Хроматография* — в экспертизе физико-химический метод разделения и анализа сложных веществ (смесей).

➤ *Цветоделение* — фотографический метод выявления и усиления различий цветовых оттенков объектов экспертизы. Основан на использовании свойств фотоматериалов и светофильтров.

➤ *Частные криминалистические теории* — учения общей теории криминалистики, исследующие отдельные стороны (элементы) криминалистики. К ч. к. т. относятся теория криминалистической идентификации, учение о криминалистической версии, учение о механизме и способах совершения преступлений, учение о криминалистической регистрации, теория тактических комбинаций, теория временных отношений, теория криминалистического прогнозирования и др.

➤ *Чемодан следственный* — комплект технико-криминалистических и иных средств (приборов, материалов, инструментов, приспособлений) для работы с доказательствами во время производства осмотров и иных следственных действий.

➤ *Штанцмарка* — в баллистике отпечаток дульного среза огнестрельного оружия, возникающий при выстреле в упор с кожей или одеждой.

Э, Ю, Я

➤ *Эджескопия* — раздел дактилоскопии, изучающий возможности использования в целях идентификации особенности краев папиллярных линий.

➤ *Экологические экспертизы* — класс экспертиз по делам о нарушениях природоохранного законодательства.

➤ *Экономические экспертизы* — класс экспертиз, исследующих экономическую деятельность субъектов. Наиболее распространены судебно-бухгалтерская, финансово-экономическая, экономико-технологическая, планово-экономическая, экспертиза ценообразования.

➤ *Эксгумация* (от лат. ex — из, от и humus — земля) — извлечение трупа из земли (могилы) в целях осмотра или судебно-медицинского исследования (первичного, повторного) в ходе расследования уголовного дела.

➤ *Эксперимент экспертный* — элемент экспертного исследования, состоящий в производстве опытов с целью установления конкретного факта и причинной связи между фактами, явлениями, выяснения механизма слеодообразования, получения образцов для сравнительного исследования, исследования свойств следа и т. п.

➤ *Экспертизы криминалистические* — класс судебных экспертиз, научной основой которых служат положения частных криминалистических теорий и раздела криминалистической техники.

➤ *Экспертология* — наука о закономерностях и методологии формирования и развития судебных экспертиз, закономерностях исследования их объектов, осуществляемых на основе специальных познаний, привносимых из базовых (материнских) наук и трансформированных через сравнительное судебное экспертоведение в систему научных приемов, средств и методик решения задач судебных экспертиз.

➤ *Явка с повинной* — добровольное личное обращение (явка) лица, совершившего преступление, с заявлением о нем в органы дознания, следствия, прокуратуру, суд с намерением отдать себя в руки правосудия.

➤ *Язык криминалистики* — система общих и частных понятий криминалистики, выражаемых категориями, определениями, терминами, знаками.

Для заметок

Для заметок

Учебное издание

КРИМИНАЛИСТИКА

Учебное наглядное пособие

Редактор *Мамедова А. Х.*
Компьютерная вёрстка *Фролова А. В.*

ISBN 978-5-91837-180-0



Подписано в печать 01.07.2019. Формат 60×84¹/₈
Печать цифровая. Объем 18 п. л. Заказ № 75/19
Тираж 500 экз. 1-й завод 1–100 экз.

Отпечатано в Санкт-Петербургском университете МВД России
198206, Санкт-Петербург, ул. Летчика Пилютова, д. 1