

Федеральное государственное образовательное учреждение  
высшего образования  
«Восточно-Сибирский институт  
Министерства внутренних дел Российской Федерации»

**ТЕОРЕТИЧЕСКИЕ ОСНОВЫ ОГНЕВОЙ ПОДГОТОВКИ  
СЛУШАТЕЛЕЙ ГРУПП ПРОФЕССИОНАЛЬНОГО ОБУЧЕНИЯ**

Учебно-методическое пособие

Иркутск  
Восточно-Сибирский институт МВД России  
2021

УДК 377  
ББК 68я7

Печатается по решению редакционно-издательского совета  
Восточно-Сибирского института МВД России

Рецензенты:

С. А. Байрамов, врио начальника кафедры огневой подготовки  
Уральского юридического института МВД России;  
А. В. Афанасьев, начальник кафедры огневой подготовки  
Дальневосточного юридического института МВД России,  
канд. пед. наук

*Теоретические основы огневой подготовки слушателей групп профессионального обучения: учебно-методическое пособие / сост. А. М. Ворожцов, М.А. Васильев, В. Н. Шапочанский. — Иркутск: Восточно-Сибирский институт МВД России, 2021. — 80 с.*

В настоящем учебно-методическом пособии рассмотрены вопросы организации огневой подготовки, предложена методика обучения теоретическому разделу огневой подготовки сотрудников, впервые принятых на службу в органы внутренних дел Российской Федерации. Изложены основные виды огнестрельного оружия, состоящего на вооружении органов внутренних дел Российской Федерации, даны их характеристики, устройство и порядок обращения с ними, а также меры безопасности при обращении с оружием и боеприпасами, приведены реальные примеры их нарушения, представлены приемы и правила стрельбы из пистолета, пистолета-пулемета (автомата).

Предназначено для обучения слушателей образовательных организаций МВД России

УДК 377  
ББК 68я7

© Восточно-Сибирский институт МВД России, 2021

## ОГЛАВЛЕНИЕ

Введение.....	5
<b>РАЗДЕЛ 1. Организация огневой подготовки в органах внутренних дел Российской Федерации. Меры безопасности при обращении с оружием и боеприпасами</b>	
1.1. Организация проведения занятий по огневой подготовке в ОВД РФ .....	6
1.2. Меры безопасности при обращении с оружием и боеприпасами.....	9
1.2.1. Запреты при несении службы с оружием.....	10
1.2.2. Меры безопасности на занятиях в тире или на стрельбище (полигоне).....	11
1.2.3. Примеры нарушения мер безопасности в городе Иркутске.....	13
<b>РАЗДЕЛ 2. Основное огнестрельное оружие, состоящее на вооружении органов внутренних дел Российской Федерации</b>	
2.1.1. История разработки пистолета Макарова (ПМ) .....	15
2.1.2. Назначение и тактико-технические характеристики ПМ.....	17
2.1.3. Устройство частей и механизмов ПМ .....	18
2.1.4. Взаимодействие частей и механизмов ПМ .....	25
2.1.5. Принадлежность и её назначение для ПМ .....	26
2.1.6. Устройство патрона ПМ.....	27
2.1.7. Неполная разборка ПМ и сборка после неполной разборки .....	27
2.1.8. Уход и бережение пистолета Макарова.....	28
2.1.9. Осмотр пистолета.....	30
2.1.10. Задержки при стрельбе из ПМ и способы их устранения.....	31
2.1.11. Рекомендации при выполнении учебных и контрольных стрельб .....	33
2.1.12. Действия по подаваемым командам при стрельбе из пистолета.....	33
2.2.1. Назначение, история создания, ТТХ 5,45 мм автоматов Калашникова АК-74, АКС-74У .....	35
2.2.2. Назначение и устройство 5,45 мм автомата Калашникова АКС-74У .....	38
2.2.3. Назначение частей и механизмов автомата Калашникова .....	40

2.2.4. Неполная разборка и сборка после неполной разборки 5,45 мм автоматов АК-74 и АКС-74У .....	41
2.2.5. Возможные задержки при стрельбе из АК-74 и АКС-74У и способы их устранения .....	42
2.2.6. Осмотр АК-74 и АКС-74У и подготовка их к стрельбе.....	44
2.2.7. Рекомендации по обращению с АК-74 и АКС-74У.....	45
2.2.8. Действия по подаваемым командам при стрельбе из автомата (пистолета-пулемета) .....	46
2.3.1. Назначение 9-мм ПП-91 «Кедр».....	47
2.3.2. Устройство и тактико-технические характеристики ПП-91 «Кедр» .....	48
2.3.3. Принадлежность для ПП-91 «Кедр» .....	51
2.3.4. Неполная разборка и сборка ПП-91 «Кедр» после неполной разборки .....	52
2.3.5. Возможные неисправности ПП-91 «Кедр» и способы их устранения .....	53
2.3.6. Обращения с ПП-91«Кедр».....	55

### **РАЗДЕЛ 3. Приемы и правила стрельбы из оружия**

3.1. Методика первоначального обучения стрельбе из пистолета .....	58
3.1.1. Технические основы стрельбы из пистолета .....	61
3.1.2. Подготовительные упражнения для стрельбы из пистолета .....	69
3.1.3. Возможные ошибки при стрельбе из пистолета.....	70
3.2. Обучение стрельбе из пистолета-пулемета (автомата).....	71
Заключение .....	77
Список рекомендуемой литературы.....	78

## ВВЕДЕНИЕ

Современный сотрудник органов внутренних дел должен быть всесторонне подготовлен к любым ситуациям при выполнении оперативно-служебных задач, том числе связанным с применением огнестрельного оружия.

По данным научных исследований, 40 % случаев применения огнестрельного оружия сотрудниками полиции связано с отражением нападения преступников. В 56 % случаев табельное оружие применялось для задержания преступников и только около 4 % — для защиты граждан. Эти данные показывают необходимость умения не только хорошо стрелять, но и обращаться с оружием в случае задержания преступников. Применение оружия при этом должно быть правомерным и происходить с минимальным ущербом для жизни и здоровья правонарушителя.

Данное учебно-методическое пособие призвано помочь в обучении огневой подготовке слушателей, проходящих профессиональную подготовку, и действующих сотрудников органов внутренних дел Российской Федерации.

**Раздел 1.**  
**ОРГАНИЗАЦИЯ ОГНЕВОЙ ПОДГОТОВКИ**  
**В ОРГАНАХ ВНУТРЕННИХ ДЕЛ РОССИЙСКОЙ ФЕДЕРАЦИИ.**  
**МЕРЫ БЕЗОПАСНОСТИ ПРИ ОБРАЩЕНИИ**  
**С ОРУЖИЕМ И БОЕПРИПАСАМИ**

**1.1. Организация проведения занятий по огневой подготовке в ОВД РФ**

Проведение занятий по огневой подготовке основано на нормативно-правовом акте (приказ МВД России от 23.11.2017 № 880) «Об утверждении Наставления по организации огневой подготовки в органах внутренних дел Российской Федерации» [3].

Основываясь на данном приказе, ежегодно, в начале каждого учебного года с сотрудниками органов внутренних дел (далее также — ОВД) организуются и проводятся занятия по изучению (повторению) правовых основ применения огнестрельного оружия, порядка организации практических стрельб, технического устройства оружия и его тактико-технических характеристик (ТТХ), предусмотренных мер безопасности, возможных задержек оружия при стрельбе и варианты их устранения. Итогом становится принятие зачета. При неполучении зачета сотрудник ОВД к практическим стрельбам не допускается и отправляется на пересдачу.

При отработке навыков обращения с оружием, приёмов и правил стрельбы, способов прицеливания, работы с оружием «вхолостую», быстрого приведения оружия в боевую готовность и производства первого выстрела, а также навыка устранения задержек при стрельбе, кроме учебного оружия могут применяться электронные тренажеры, пневматическое (гражданское) или служебное оружие. При этом учебные стрельбы являются основной формой проведения занятий по огневой подготовке. Стрельбы необходимы для формирования, поддержания и совершенствования навыков владения оружием сотрудниками ОВД. В подразделениях МВД России учебные стрельбы организуются и проводятся: 1) для сотрудников полиции — не реже одного раза в две недели; 2) для сотрудников, не являющихся сотрудниками полиции — не реже одного раза в месяц.

Контрольные стрельбы для сотрудников ОВД обеих категорий организуются и проводятся не реже одного раза в год.

Дополнительно с сотрудниками полиции ежеквартально проводятся стрельбы с использованием средств индивидуальной бронезащиты (в том числе бронежилета и специального шлема). При необходимости стрельбы могут проводиться с использованием противогазов. Они проводятся без изменения условий упражнений стрельб. Противогазы надеваются заранее по команде «Газы», на исходном рубеже, потом выполняется упражнение стрельб, а снимаются по команде «Отбой газам» по окончании стрельбы. Контрольные стрельбы в противогазах не проводятся.

Для контроля успеваемости сотрудников ведётся журнал учета посещаемости занятий и успеваемости по профессиональной служебной и физической подготовке. В него заносятся результаты всех учебных стрельб.

Стрельбы с личным составом подразделений проводятся в тирах (рис. 1), на стрельбищах или полигонах.



Рисунок 1. Пример устройства тира

При этом устанавливаются следующие рубежи:

1. Огневой рубеж. Место, с которого разрешено ведения огня, определенное условиями выполняемых упражнений стрельб.

2. Исходный рубеж. Место для построения и подготовки очередной смены, размещаемое в тылу огневого рубежа на безопасном расстоянии (не менее 5 м).

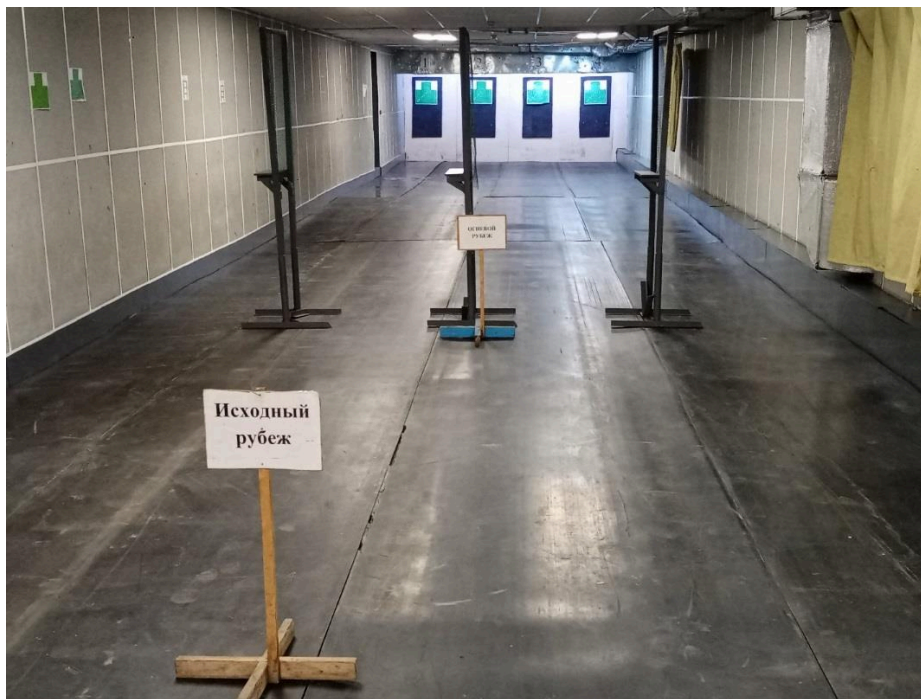
3. Пункт боевого питания. Место учета, выдачи и сдачи боеприпасов, которое размещается в тылу исходного рубежа (3—10 м).

4. Рубеж осмотра мишеней. Предназначено для осмотра мишеней. Располагается на дистанции 1—2 м перед мишенями.

5. Учебный огневой рубеж. Место для производства выстрелов «вхолостую» в безопасном направлении (исключая рикошет пуль) [3].

Данные рубежи и пункт боевого питания, находящиеся в тире, на стрельбище или полигоне, обозначаются линиями на полу шириной 5—10 см и (или) соответствующими указателями (рис. 2).



Рисунок 2. Примерная схема тира

Каждый командный пункт, находящийся на стрельбище или полигоне (при необходимости в открытом или полуоткрытом тире) должен быть оборудован устройством для подачи сигнала, запрещающего или разрешающего стрельбу (белого или красного цвета). На всех указанных объектах стрельб должны быть: журнал инструктажей по мерам безопасности при обращении с оружием и боеприпасами, и журнал учета стрельб. Кроме того, на стендах и плакатах должна быть следующая информация:

1. Инструкция по мерам безопасности — для всех лиц, участвующих в организации стрельб.

2. Инструкции для обслуживающих стрельбы лиц, разработанные персонально для каждого тира, стрельбища или полигона.

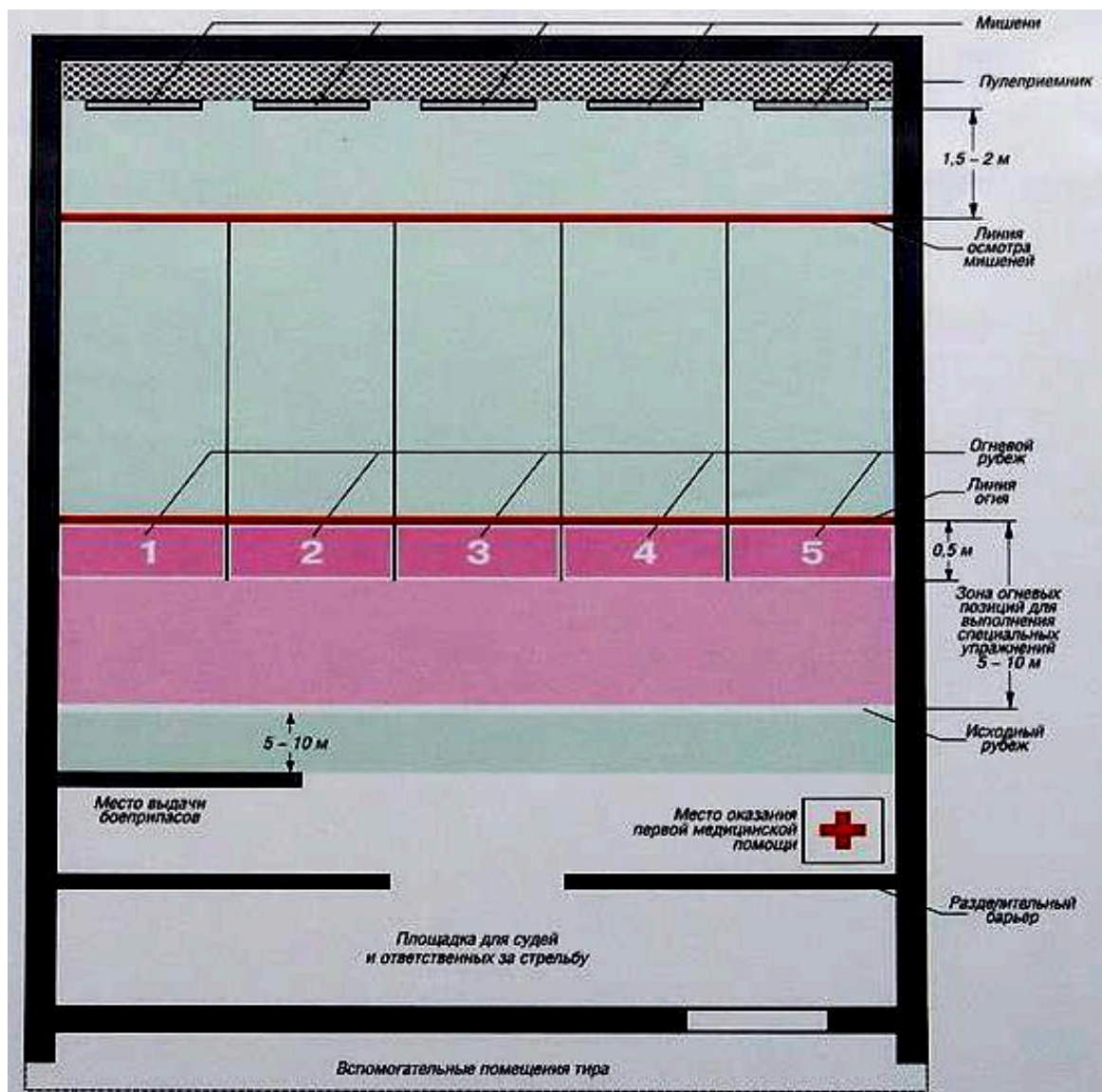
3. Схема тира (стрельбища, полигона) с указанием его размеров, границ, запретной зоны, имеющегося оборудования, расположения имеющихся постов наблюдения (оцепления).

4. Наглядно-демонстрационные материалы следующего содержания:

4.1. Материальная часть применяемого в тире (стрельбище, полигоне) оружия.

4.2. Техника выполнения стрельбы из применяемых видов оружия.

5. Чистые бланки раздаточно-сдаточных ведомостей и образец их заполнения.

6. Необходимое количество мишеней [3].

Для организации стрельб и гранатометания, а также обеспечения мер безопасности во время их проведения руководителем (начальником) органа, организации, подразделения МВД России издается правовой акт, в котором устанавливаются дата, время, место проведения стрельб (гранатометания), определяются упражнения стрельб (гранатометания), виды оружия и назначаются:

1. Руководитель стрельб.

2. Помощник (помощники) руководителя стрельб.

3. Раздатчик боеприпасов.

4. Дежурный врач (фельдшер, медсестра).

5. Оцепление, показчики мишеней и наблюдатель — при проведении стрельб в открытом или полукрытом тире, на стрельбище и полигоне.

Руководителем (помощником руководителя) стрельб назначается сотрудник, который должен:

1. Знать методику проведения занятий по огневой подготовке, методику обучения применения оружия и боеприпасов.

2. Выполнять контрольные упражнения стрельб на оценку «удовлетворительно» [3].

Руководители (начальники) органов, организаций, подразделений МВД России осуществляют отбор руководителей (помощников руководителей) стрельб и их своевременное направление на учебные сборы.

Руководитель стрельб подчиняется руководителю (начальнику) органа, организации, подразделения МВД России и должен обеспечивать точное соблюдение всеми лицами, выполняющими упражнения стрельб (гранатометания) и обеспечивающими стрельбы (гранатометание), требований Наставления, а в организациях, осуществляющих образовательную деятельность и находящихся в ведении МВД России, также требований, предусмотренных программами подготовки учебной дисциплины (раздела) «Огневая подготовка». Лица, обеспечивающие проведение стрельб (гранатометания), а также участвующие в стрельбах (гранатометании), подчиняются руководителю указанных стрельб [3].

## **1.2. Меры безопасности при обращении с оружием и боеприпасами**

Необходимость соблюдения мер безопасности относится ко всем участникам стрельб. Это важно для обеспечения их безопасного проведения. Они должны неукоснительно соблюдаться и выполняться в соответствии с норма-

тивными документами. Ими предусмотрены общие требования и требования в зависимости от места использования оружия и боеприпасов. Только абсолютное соблюдение мер безопасности гарантирует безопасное проведение стрельб и применение оружия.

Безопасность при проведении стрельб (гранатометания) обеспечивается:

1. Точным соблюдением сотрудниками установленных мер безопасности при обращении с оружием и боеприпасами.
2. Правильной организацией стрельб (гранатометания) и высокой дисциплинированностью сотрудников.
3. Четким и грамотным руководством проводимыми мероприятиями.
4. Исправностью оружия, боеприпасов, имитационных средств, полигонного, тирового и противопожарного оборудования, освещения, средств усиления речи и передачи команд [3].

### **1.2.1. Запреты при несении службы с оружием**

При несении службы с оружием запрещается:

1. Пользоваться неисправным оружием (оружие, имеющее поломки или в котором, происходят задержки при стрельбе).
2. Переносить пистолет без кобуры, а патроны россыпью.
3. Производить полную или неполную разборку оружия во время несения службы, без необходимости выключать предохранитель и производить действия по подготовке оружия к стрельбе.
4. Извлекать (отсоединять) магазин и расснаряжать или снаряжать его патронами.
5. Направлять ствол оружия на людей или в сторону возможного их появления, в сторону жилых помещений и охраняемых объектов, кроме случаев, предусмотренных законом.
6. Заряжать и разряжать оружие в неустановленных местах.
7. Вести огонь в направлении жилых домов, мест скопления людей, а также в сторону складов ГСМ и ВВ.
8. Открывать огонь по невидимой или нечеткой цели, стрелять в сторону подозрительного звука.
9. Оставлять свое оружие и передавать его без разрешения (приказа) командира (начальника) при смене с поста или в любых других случаях.
10. Нести службу, имея патрон в патроннике.
11. Иметь при себе оружие при нахождении в общественных местах, если пребывание в них не связано с несением службы.

### 1.2.2. Меры безопасности на занятиях в тире или на стрельбище (полигоне)

Для обеспечения безопасности все границы стрельбища, полигона (открытого или полуоткрытого тира) обозначаются на местности чередующимися надписями: «Стрельбище» или «Стой, стреляют» либо «Проход и проезд запрещен». Указанные надписи устанавливаются в пределах хорошей видимости, в местах пересечения троп и дорог, ведущих на их территорию. При необходимости границы стрельбища, полигона (тира) окапываются канавами. На дорогах и тропинках устанавливаются шлагбаумы и другие препятствия. В орган местного самоуправления, на территории которого расположены стрельбище, полигон (открытый или полуоткрытый тир), направляется информация о предстоящих стрельбах (гранатометании). В ней указывается дата, время и место проведения стрельб. В населенных пунктах (в радиусе 5 км) вывешиваются объявления на государственном языке Российской Федерации, а при необходимости также на языках народов Российской Федерации о запрещении перемещения по территории стрельбища, полигона (тира) во время предстоящих стрельб. Стрельбы организуются и разрешаются лишь при соблюдении указанных требований [3].

Открытие огня производится по командам: «Огонь», «Одиночными — огонь», «Короткими очередями — огонь», «Вперед», «К бою». Огонь открывается только с установленного огневого рубежа или огневых рубежей. Прекращение огня осуществляется немедленно по командам «Стой, прекратить огонь» или «Отбой». Разрешение на выполнение упражнений стрельб даёт только руководитель стрельб или его помощник.

При появлении на мишенном поле людей, машин, животных, низко летящих летательных аппаратов (в том числе квадрокоптеров) над районом стрельб происходит самостоятельное прекращение огня. В случае задержек при стрельбе; возникновении пожара; неисправностях мишенного оборудования; поднятии белого флага (фонаря) или подачи сигнала ракетой белого огня также самостоятельно прекращается огонь.

Противошумные наушники и защитные очки, надеваются и поправляются без оружия в руках до выполнения команды «Заряжай». Снимаются по команде руководителя стрельб или его помощника. Целесообразно их надевать перед докладом о готовности к стрельбе. Руководитель стрельб или его помощник должен убедиться в отсутствии оружия в руках стреляющего [3].

При выполнении упражнений стрельб, связанных с поворотами, разворотами, кувырками, прыжками, передвижениями, предохранитель должен быть включен до момента открытия огня, и оружие не должно быть направлено в стреляющего [3].

Для исключения рикошета пуль при стрельбе на коротких дистанциях рекомендуется использовать специальные стойки для мишеней. Эти стойки

передвигаются относительно огневого рубежа. Решение об этом принимает руководитель стрельб, исходя из:

— имеющегося пулеулавливателя и противорикошетного оборудования;

— типа используемых боеприпасов;

— дистанции для стрельбы.

В случае нарушения сотрудником требований Наставления [3] ведение огня немедленно прекращается. Для этого подаётся команда на прекращение огня. Допустивший нарушение сотрудник отстраняется от стрельбы. Ему выставляется неудовлетворительная оценка. В таком случае он обязан повторить правила стрельбы, порядок применения оружия, ТТХ и устройство оружия, применяемые меры безопасности, возможные задержки при стрельбе из оружия, способы их устранения. В назначенное время сотрудник обязан повторно сдать зачет по теоретическим сведениям огневой подготовки. Сотрудник, не прошедший зачет по теоретическим сведениям огневой подготовки, не может быть допущен до стрельб [3].

В каждом органе внутренних дел для проверки знаний теоретической части огневой подготовки приказом начальника органа внутренних дел (учреждения, подразделения) назначается постоянно действующая комиссия.

#### При проведении стрельб (гранатометания) запрещается:

1. Расчехлять оружие или извлекать его из кобуры без разрешения руководителя (помощника руководителя) стрельб.

2. Направлять оружие независимо от того, заряжено оно или нет, в сторону, где находятся люди, или в направлении их возможного появления.

3. Заряжать оружие боевыми или холостыми патронами, а также приводить ручную осколочную гранату в готовность к метанию без команды руководителя (помощника руководителя) стрельб.

4. Открывать и вести огонь (гранатометание) без команды руководителя (помощника руководителя) стрельб, из неисправного оружия, в опасных направлениях, за пределы границ тира (стрельбища, полигона), выше пулезащитных валов или ограждающих стен, если они имеются, при поднятом белом флаге (фонаре белого огня, открытом белом секторе визуального сигнального устройства) на командном пункте тира (стрельбища, полигона).

5. Оставлять оружие и боеприпасы на огневом рубеже или в иных местах, а также передавать их другим лицам без разрешения руководителя (помощника руководителя) стрельб.

6. Касаться спускового крючка (в том числе в паузах между выстрелами при стрельбе в неограниченное время), кроме моментов прицеливания и ведения огня. При этом оружие должно быть направлено в сторону мишеней [3].

#### При стрельбе из ручного стрелкового оружия:

1. Запрещается использовать боеприпасы, если:

1.1. На гильзе имеются ржавчина, помятости или зеленый налет.

1.2. Пуля шатается в дульце гильзы.

1.3. Капсюль выступает выше поверхности дна гильзы или имеет повреждения.

2. Запрещается удерживать ручное стрелковое оружие за ствол вблизи дульной части и за корпус, где имеются подвижные детали.

3. Со свободным ходом затвора хват должен быть таким, чтобы затвор не травмировал руки.

4. Если по каким-либо причинам патрон оказался выброшенным из патронника, то стрельбу следует продолжать до израсходования всех патронов, а по окончании стрельбы доложить руководителю (помощнику руководителя) стрельб о неизрасходованном патроне (патронах) [3].

### **1.2.3. Примеры нарушения мер безопасности в городе Иркутске**

Часто именно личная недисциплинированность и неосторожность сотрудников ОВД при обращении с оружием и боеприпасами являются причинами их гибели и ранений. Для предотвращения подобных случаев приведем несколько примеров:

Оперуполномоченный уголовного розыска С. по г. Иркутску, находясь в составе ГНР в помещении ОДН, сидя в кресле, положил на колени автомат и начал досылать патрон в патронник, забыв отсоединить магазин, после чего нажал на спусковой крючок. В результате своих неумелых действий при обращении с оружием последовал выстрел, пулей которого получил огнестрельное ранение полицейский-водитель Р. По результатам служебного расследования к дисциплинарной ответственности был привлечен его начальник подполковник полиции М., сам виновный оперуполномоченный уголовного розыска С. предупреждение о неполном служебном соответствии.

После окончания занятия по стрельбам в служебном автобусе, при ожидании следования в распоряжение подразделения для сдачи оружия на заднем сиденье полицейский-водитель Росгвардии, рядовой полиции И., вследствие неосторожного обращения с табельным оружием, допустил выстрел из пистолета ПМ, причинив себе огнестрельное ранение левого бедра. По результатам служебной проверки установлено, что данное происшествие стало возможным в результате личной недисциплинированности и нарушения требований мер безопасности. Допущены упущения в организации итоговых стрельб с огнестрельного оружия и в целом профессионального обучения.

Согласно графику дежурств, инспектор службы отдельного взвода патрульно-постовой службы полиции ОМВД России по г. Иркутску, старший лейтенант полиции А. заступил на суточное дежурство в качестве дополнительного сотрудника следственно-оперативной группы. Получив табельное оружие ПМ и боевые патроны в количестве 16 штук, А. снарядил один мага-

зин патронами и убрал его в пистолетную кобуру. Также снарядил второй магазин патронами, вставил его в рукоятку пистолета, пристегнул пистолет пистолетным ремешком, затем отвел затвор в заднее положение, чтобы проверить чистоту патронника и канала ствола, отпустил затвор в исходное положение, опустил пистолет вниз и машинально нажал на спусковой крючок пистолета. Произошел случайный выстрел в пол. По результатам заключения служебной проверки старшего лейтенанта полиции А., привлекли к дисциплинарной ответственности.

Лейтенант полиции Р., оперуполномоченный отдела полиции в г. Иркутске получил закрепленный за ним пистолет ПМ, два магазина с 16 патронами, произвел полную разборку и чистку всех составных частей пистолета. После чистки осуществил сборку оружия и, при проверке правильности сборки частей и механизмов пистолета, обнаружил неисправность. Магазин не держался в основании рукоятки. Вызвав в комнату чистки оружия прапорщика полиции А., оружейного техника, он указал на неисправность оружия, затем вставил магазин в основание рукоятки и произвел колебательные движения руки. Магазин, не имея четкого сцепления, произвольно освободился и выпадал из основания рукоятки. Прапорщик полиции А. для устранения данной неисправности поменял рукоятку с винтом и для проверки исправности оружия вставил снаряженный магазин в основание рукоятки пистолета и, продемонстрировав, что неисправность устранена, положил пистолет на стол чистки оружия. В момент замены рукоятки с винтом лейтенант полиции Р. отвечал на вызов сотового телефона, и не видел действий А. Окончив телефонный разговор, лейтенант полиции Р. взял со стола чистки оружия пистолет. Не убедившись, что магазин отсутствует в основании рукоятки, дослал патрон в патронник. После этого, направив оружие влево от линии пулеуловителей, произвел спуск курка с боевого взвода, в результате чего произошел выстрел. В результате выстрела находящиеся в комнате чистки оружия прапорщик полиции А., оружейный техник технической группы, прапорщик полиции С., водитель моторизованного взвода получили огнестрельные ранения различной степени тяжести.

Приведение трагических примеров с сотрудниками ОВД, не умеющими обращаться с оружием и боеприпасами, можно продолжать. Данные примеры взяты из статистики происшествий с сотрудниками при использовании огнестрельного оружия в г. Иркутске. Подобные случаи происходят ежегодно. Приводя эти и подобные примеры личному составу, особое внимание нужно обращать на причины, повлекшие нарушения требований мер безопасности, и способы их недопущения [11].

## Раздел 2. ОСНОВНОЕ ОГНЕСТРЕЛЬНОЕ ОРУЖИЕ, СОСТОЯЩЕЕ НА ВООРУЖЕНИИ В ОРГАНАХ ВНУТРЕННИХ ДЕЛ РОССИЙСКОЙ ФЕДЕРАЦИИ

### 2.1.1. История разработки пистолета Макарова (ПМ)

В конце Великой Отечественной войны в 1945 г. был объявлен конкурс на разработку нового пистолета взамен устаревшего пистолета «Тульский Токарев» (ТТ). В качестве боеприпаса рассматривался заслуживший доверие 7,62 мм патрон ТТ и новый 9-мм пистолетный патрон, созданный Б. В. Семиным. Калибр был увеличен из-за необходимости повысить «останавливающее» действие пули. Применять пистолет планировалась на дальностях до 50 метров.

В конкурсе по разработке нового пистолета приняли участие известные конструкторы С. Г. Симонов, С. А. Коровин, Ф. В. Токарев, И. И. Раков, П. В. Воеводин, а также малоизвестные Г. В. Севрюгин, А. А. Климов и А. И. Лобанов из Ижевска, Н. Ф. Макаров из Тулы. По результатам конкурса победу одержал пистолет, разработанный инженером Макаровым (рис. 3).



Рисунок 3. Пистолет Макарова (ПМ)

Созданный Н. Ф. Макаровым пистолет получил маркировку «ПМ» (пистолет Макарова) и был принят на вооружение в армии и органах внутренних дел в 1951 г. За годы производства не претерпел каких-либо существенных доработок и производился на Ижевском машиностроительном заводе.

Автоматика пистолета действует на основе отдачи свободного затвора-кожуха, полностью охватывающего ствол [6]. Возвратная пружина затвора надевается непосредственно на ствол. Выбрасыватель находится в пазах затвора-кожуха сверху справа, позади окна затвора.

Разработанный ударный механизм куркового типа представляет собой открытый курок и двухперьевую боевую пружину, расположенную в рукоятке пистолета. Имеющиеся прицельные приспособления размещены на затво-

ре и рассчитаны на дальность до 50 м. Магазин однорядный на 8 патронов. Несомненным достоинством пистолета является то, что конструкция ПМ состоит из 25 деталей в отличие от пистолета Токарева (46).

Пистолет Макарова прост в обращении, обладает небольшими размерами и весом, славится высокой надежностью. Он обладает таким важным качеством, как технологичность, что позволило быстро организовать его массовый выпуск. Применение вместо осей у ряда деталей цапф позволило упростить его разборку и сборку, что немаловажно для боевого оружия.

Пистолет ПМ состоит на вооружении в 12 странах (бывшие страны соцлагеря, Китай и некоторые развивающиеся страны). Пистолеты, выпускавшиеся в других странах, получили следующую аббревиатуру: в Китае — 9 мм «59», в ГДР — 9 мм «М», в Югославии — 7,65 мм и 9 мм «М.67».

В начале 90-х годов для повышения боевых качеств ПМ был разработан усиленный (высокоимпульсный) патрон калибра 9×18 ПММ (57Н 181 СМ). В связи с этим пистолет Макарова был модернизирован и получил аббревиатуру «пистолет Макарова модернизированный» (ПММ). В его создании активно участвовали конструкторы Б. М. Плещкий и Р. Г. Шигапов продолжатели дела конструктора Н. Ф. Макарова. Серийный выпуск данного пистолета происходит с 1994 г. (рис. 4).



Рисунок 4. Пистолет Макарова модернизированный (ПММ)

ПММ получил более широкую пластиковую рукоятку. Она стала эргономичной и удобной. На рукоятке имеются множественные насечки для надежности удержания пистолета. ПММ комплектуется однорядным или двухрядным магазином (8 и 12 патронов). В магазине увеличенной ёмкости ПММ предусмотрен плавный переход двухрядного магазина в нижней части к однорядной горловине в верхней части магазина. Эта идея позволила конструкторам не переделывать гнездо магазина и затвор, поэтому к нему подходит однорядный магазин от ПМ.

Для использования обычного и высокоимпульсного патронов предусмотрены три винтовые канавки на стенках патронника пистолета. В связи с применением в пистолете высокоимпульсного патрона (9×18 ПММ (57Н 181 СМ)) максимальное давление в канале ствола ПММ возросло на 15 % по сравнению с ПМ. Как следствие, на 20 % возросла акустическая нагрузка на стрелка. Применяемый в ПММ усиленный патрон по своим характери-

кам приблизился к патрону 9×19 мм «парабеллум». Причём давление внутри ствола и энергия отдачи существенно не увеличились.

Кроме ПММ усиленный (высокоимпульсный) патрон калибра 9×18 ПММ (57Н 181 СМ) применяется во многих отечественных 9 мм пистолетах-пулеметах (Кедр, Клин, ПП-93 и др.), разработанных примерно в то же время. В связи с тем, что ПМ, ПММ и пистолеты-пулеметы эксплуатируются одновременно, инженерами не рекомендуется заряжать штатный ПМ высокоимпульсными патронами, т. к. металл, из которого изготовлен ПМ, не рассчитан на увеличенное давление пороховых газов.

### 2.1.2. Назначение и тактико-технические характеристики ПМ

Пистолет Макарова является личным оружием нападения и защиты, предназначенным для поражения противника на коротких расстояниях до 50 метров [14]. Боевые свойства пистолета Макарова и ПММ отражены в табл. 1.

Таблица 1

Технические характеристики	ПМ	ПММ
Калибр ствола	9 мм	
Прицельная дальность	50 м	
Начальная скорость полета пули	315 м/с	420 м/с
Наиболее эффективный огонь	до 50 м	
Убойная сила пули	до 350 м	
Боевая скорострельность	30 выстрелов в минуту	
Масса пистолета со снаряжённым магазином	810 г	880 г
Масса пистолета с магазином без патронов	730 г	760 г
Длина пистолета	161 мм	165 мм
Высота пистолета	126,75 мм	
Длина ствола	93 мм	
Число нарезов	4	
Для стрельбы из пистолетов применяются 9-мм пистолетные патроны		
Масса патрона	10 г	
Масса пули	6,1 г	5,5 г
Длина патрона	25 мм	
Длина гильзы	18 мм	
Емкость магазина, патронов	8	12

### 2.1.3. Устройство частей и механизмов ПМ

Пистолет Макарова прост в устройстве и обращении. Вследствие небольших размеров он удобен для ношения и всегда готов к действию. Его перезаряжание во время стрельбы происходит автоматически.

Для производства выстрела необходимо выключить предохранитель, дослат патрон в патронник и нажать на спусковой крючок. Для производства следующего выстрела отпустить спусковой крючок, а затем повторно на него нажать. По окончании патронов в магазине затвор встанет на затворную задержку и остановится в заднем положении, что будет являться сигналом для смены магазина.

Автоматика ПМ действует на основе отдачи свободного затвора. Ударный механизм — куркового типа, с открытым курком и двуперой пластинчатой боевой пружиной. Нижний изгиб боевой пружины служит защелкой магазина. Курок имеет боевой и предохранительный взводы. Ударно-спусковой механизм допускает стрельбу самовзводом. Флажковый предохранитель при включении спускает курок с боевого взвода, блокирует его и стопорит затвор. Магазин — однорядный. По израсходовании патронов зуб подавателя магазина воздействует на затворную задержку, приподнимает её кверху, и затвор останавливается в заднем положении [5].

Пистолет Макарова состоит из следующих основных частей (рис 5):

- 1 — рамки со стволом и спусковой скобой;
- 2 — затвора с ударником, выбрасывателем и предохранителем;
- 3 — возвратной пружины;
- 4 — ударно-спускового механизма (УСМ);
- 5 — рукоятки с винтом;
- 6 — затворной задержки;
- 7 — магазина [5].



Рисунок 5. Основные части и механизмы: 1 — рамка со стволом и спусковой скобой; 2 — затвор с ударником, выбрасывателем и предохранителем; 3 — затворная задержка; 4 — ударно-спусковой механизм; 5 — возвратная пружина; 6 — магазин; 7 — рукоятка с винтом

Рамка служит для соединения всех частей пистолета (рис. 6). Ствол

служит для направления полета пули. Внутри ствол имеет канал с четырьмя нарезами, вьющимися слева вверх и направо. Нарезы служат для сообщения пуле вращательного движения. Промежутки между нарезами называются полями. Расстоянием между двумя противоположными полями (по диаметру) определяется калибр канала ствола, он равен 9 мм. С казенной части канал ствола гладкий и большего диаметра, он служит для помещения патрона и называется патронником. Спусковая скоба служит для предохранения хвоста спускового крючка от нечаянного нажатия на него. Она имеет на переднем конце гребень для ограничения хода затвора при движении назад [6].

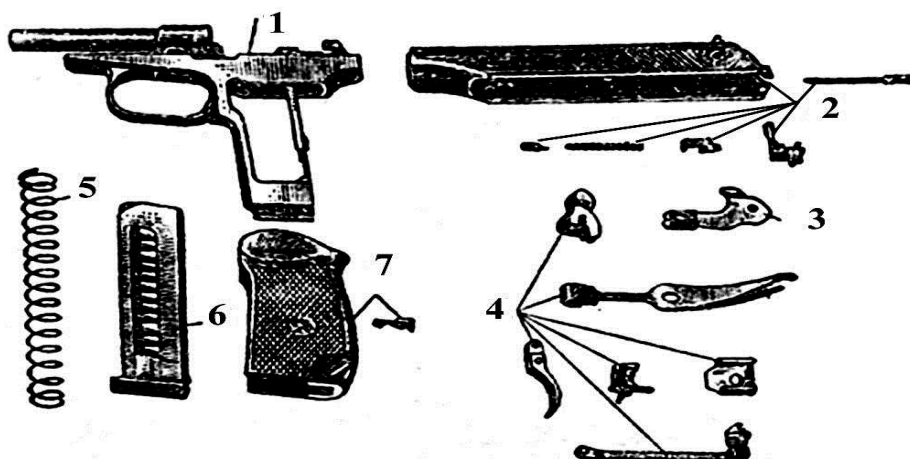

Рисунок 6. Рамка со стволом и спусковой скобой: а — левая сторона; б — правая сторона; 1 — стойка для крепления ствола; 2 — вырез для затворной задержки; 3 — цапфенные гнезда для цапф курка и шептала; 4 — пазы для направления движения затвора; 5 — окно для перьев боевой пружины; 6 — прилив с резьбовым отверстием; 7 — основание рукоятки; 8 — боковые окна; 9 — окно для размещения спускового крючка и гребня спусковой скобы; 10 — цапфенные гнезда для цапф спускового крючка; 11 — гребень для ограничения движения затвора; 12 — ствол; 13 — кривой паз для размещения и движения передней цапфы спусковой тяги; 14 — спусковая скоба; 15 — прилив с гнездом для крепления спусковой скобы; 16 — вырез для защелки магазина; 17 — окно для выхода верхней части магазина [6]

Затвор (рис. 7) служит для: досылания патрона из магазина в патронник, запираения канала ствола при выстреле, извлечения патрона или гильзы, взвода курка [6].

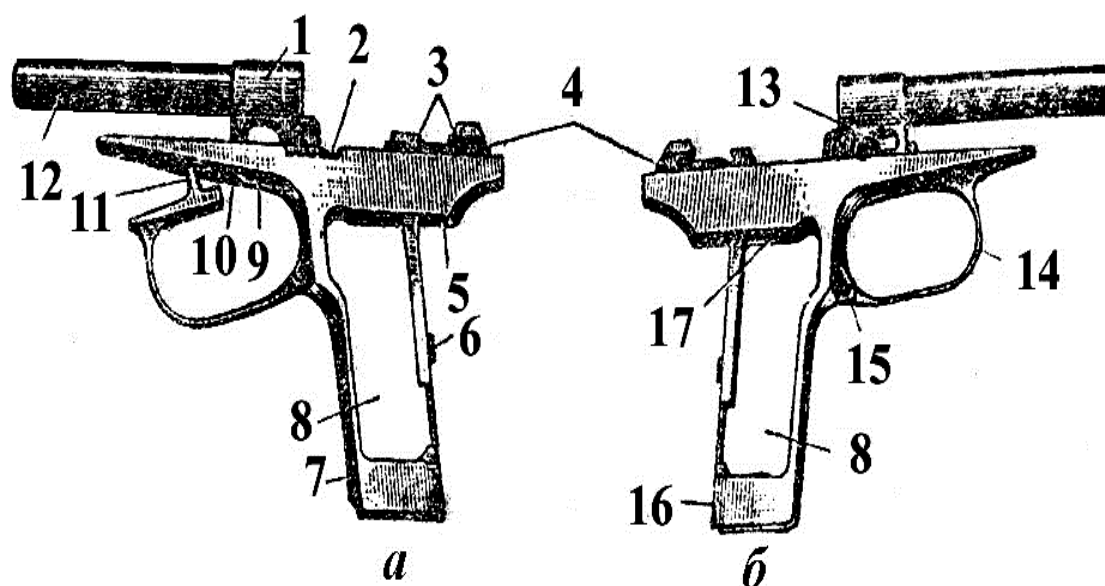

Рисунок 7. Затвор: 1 — мушка; 2 — целик; 3 — насечка; 4 — зуб постановки на затворную задержку; 5 — паз для отражателя; 6 — продольные выступы для направления движения затвора по рамке; 7 — гребень; 8 — гнездо для предохранителя; 9 — паз для курка; 10 — выем для помещения разобщающего выступа рычага взвода; 11 — выступ для разобщения рычага взвода с шепталом; 12 — паз для разобщающего выступа рычага взвода; 13 — выем для разобщения шептала с рычагом взвода; 14 — досылатель; 15 — окно для выбрасывания гильзы (патрона); 16 — канал для помещения ствола с возвратной пружиной

Ударник (рис. 8) служит для разбития капсюля. Острая передняя часть — боёк. В задней части имеется срез для предохранителя, который удерживает ударник в канале затвора.

Ударник изготавливается трехгранным для уменьшения массы и трущихся поверхностей.

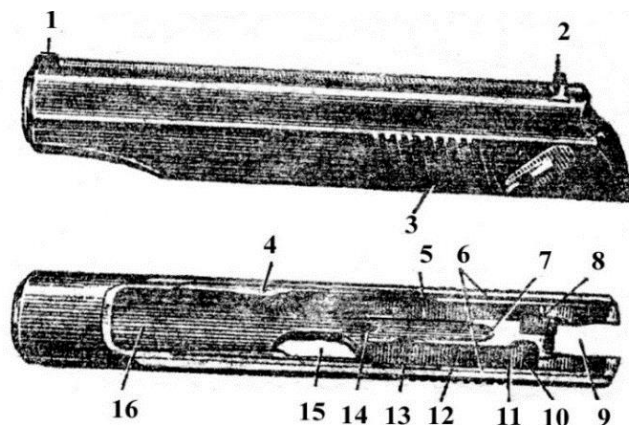

Рисунок 8. Ударник (1 — боёк; 2 — срез для предохранителя)

Выбрасыватель (рис. 9) служит для удержания гильзы (патрона) в чашечке затвора до встречи с отражателем.



Рисунок 9. Выбрасыватель (1 — зацеп; 2 — пяточка для соединения с затвором; 3 — гнеток; 4 — пружина выбрасывателя)

Предохранитель (рис. 10) служит для обеспечения безопасности при обращении с пистолетом. Он имеет флажок для перевода предохранителя из положения «огонь» в положение «предохранение» и обратно. Своим основанием он вставляется в поперечный паз затвора.

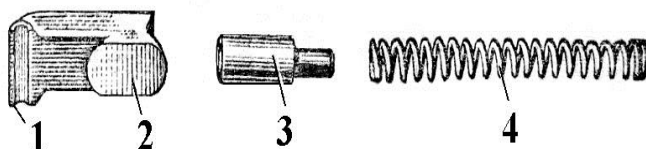

Рисунок 10. Предохранитель (1 — уступ; 2 — фиксатор; 3 — флажок предохранителя; 4 — ребро; 5 — зацеп; 6 — выступ)

Целик вместе с мушкой служит для прицеливания.

Возвратная пружина (рис. 11) служит для возвращения затвора в переднее положение после выстрела.

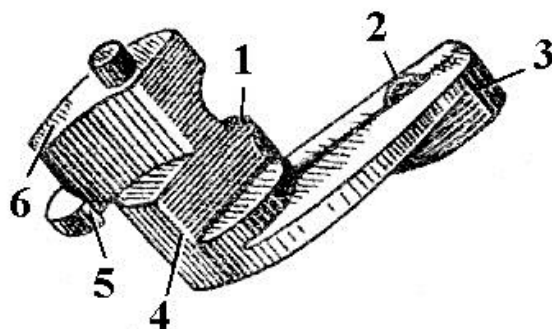

Рисунок 11. Возвратная пружина

Один из концов пружины имеет меньший диаметр по сравнению с другими витками. Этим концом пружина при сборке надевается на ствол, чтобы обеспечить её надежное удержание на стволе при разборке пистолета. Пружина, надетая на ствол, помещается вместе с ним в канале затвора.

Ударно-спусковой механизм (УСМ) пистолета (рис. 12) служит для нанесения удара по ударнику. УСМ состоит из спусковой тяги с рычагом взвода, курка, шептала с пружиной, задвижки боевой пружины, спускового крючка, боевой пружины [6].



Рисунок 12. Части ударно-спускового механизма: 1 — спусковая тяга с рычагом взвода; 2 — курок; 3 — шептала с пружиной; 4 — задвижка боевой пружины; 5 — спусковой крючок; 6 — боевая пружина

Спусковая тяга с рычагом взвода (рис. 13) служит для спуска курка с боевого взвода и взведения курка при нажиме на хвост спускового крючка [5]. Спусковой крючок (рис. 14) служит для спуска курка с боевого взвода и взведения курка при стрельбе самовзводом [5].



Рисунок 13. Спусковая тяга с рычагом взвода (1 — разобщающий выступ рычага взвода; 2 — вырез; 3 — рычаг взвода; 4 — спусковая тяга; 5 — цапфы спусковой тяги; 6 — пяточка рычага взвода; 7 — выступ самовзвода)

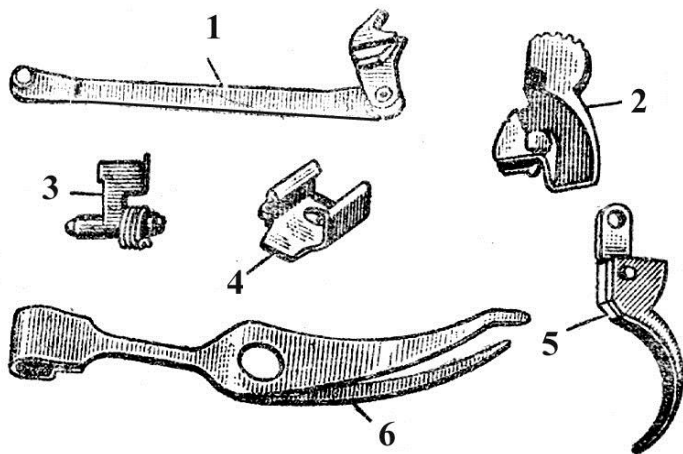

Рисунок 14. Спусковой крючок (1 — цапфа; 2 — отверстие для соединения со спусковой тягой; 3 — хвост)

Курок (рис. 15) служит для нанесения удара по ударнику.

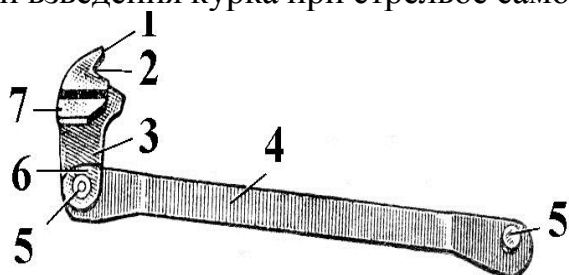

Рисунок 15. Курок (а — левая сторона; б — правая сторона; 1 — головка с насечкой; 2 — выступ; 3 — выем; 4 — цапфы; 5 — зуб самовзвода; 6 — углубление; 7 — предохранительный взвод; 8 — вырез; 9 — боевой взвод; 10 — кольцевой выем)

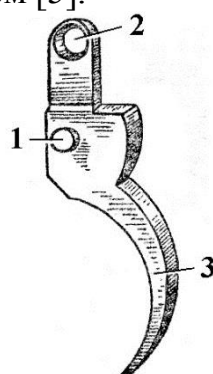
Шептало (рис. 16) служит для удержания курка в боевом и предохранительном взводах.

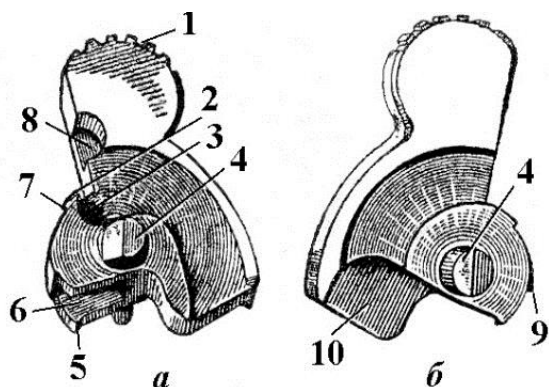

Рисунок 16. Шептало (1 — цапфы шептала; 2 — зуб; 3 — носик шептала; 4 — выступ; 5 — стойка шептала; 6 — пружина шептала)

Боевая пружина (рис. 17) служит для приведения в действие частей ударно-спускового механизма: курка, рычага взвода и спусковой тяги. Она состоит из защелки; отверстия; широкого пера; отбойного конца; узкого пера.

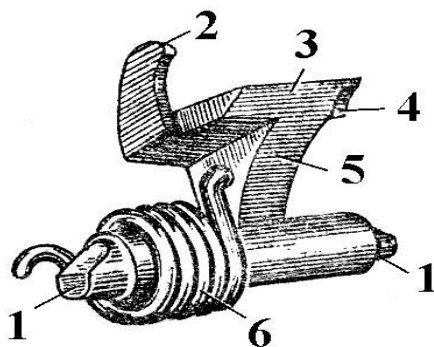

Рисунок 17. Боевая пружина с защелкой на основании рукоятки

Широкое перо предназначено для приведения в действие курка; узкое перо для приведения в действие спусковой тяги с рычагом взвода. Основание боевой пружины является защелкой магазина. Конец широкого пера боевой пружины изогнут для обеспечения «отбоя» курка, т. е. для постановки курка на предохранительный взвод в спущенном положении. Боевая пружина крепится на основании рукоятки задвижкой.

Рукоятка с винтом (рис. 18) служит для удобства удержания пистолета в руке и прикрытия боковых окон и задней стенки основания рукоятки. Она имеет: отверстие для винта, который крепит рукоятку к основанию рукоятки; антабку для пристегивания пистолетного ремешка. В отверстии для винта расположена металлическая втулка, которая предназначена для стопорения головки винта от произвольного отвинчивания. Винт рукоятки служит для крепления рукоятки.



Рисунок 18. Рукоятка с винтом  
(1 — пазы; 2 — отверстие;  
3 — антабка; 4 — винт)

Затворная задержка (рис. 19) задерживает затвор в заднем положении по израсходовании всех патронов из магазина [6]. Затворная задержка имеет: в передней части — выступ для удержания затвора в заднем положении; в верхней части — отражатель для отражения наружу гильз (патронов) через окно в затворе.

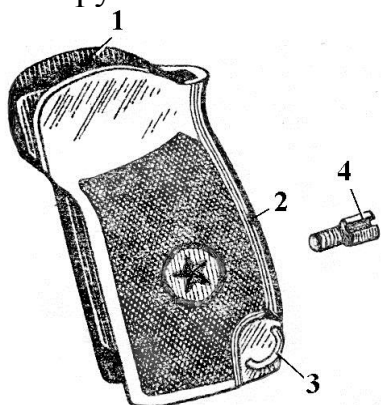

Рисунок 19. Затворная задержка  
(1 — выступ; 2 — кнопка с насечкой;  
3 — отверстие; 4 — отражатель)

Магазин (рис. 20) служит для помещения восьми патронов. Он состоит из корпуса, подавателя, пружины подавателя и крышки. Магазин вставляется в основание рукоятки через нижнее окно.

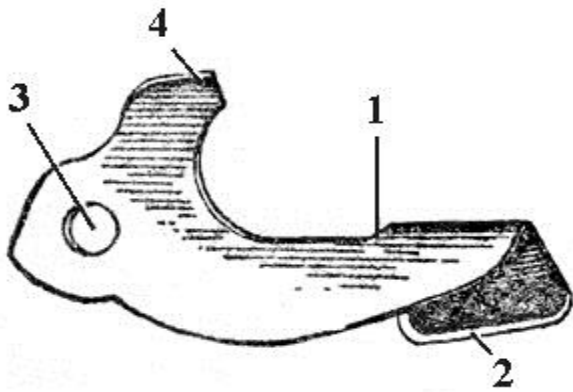

Рисунок 20. Магазин (а — подаватель; б — корпус магазина;  
в — пружина подавателя; г — крышка магазина; 1 — зуб; 2 — отогнутые концы;  
3 — окно; 4 — выступ; 5 — загнутое ребро; 6 — вырез; 7 — желоб; 8 — пазы;  
9 — отверстие; 10 — пружина подавателя)

Корпус магазина соединяет все части магазина. Верхние края боковых стенок корпуса загнуты внутрь для удержания патронов и подавателя, а также для направления патронов при подаче их в патронник затвором. Подаватель служит для подачи патронов. На одном из отогнутых концов подавателя с левой стороны имеется зуб для включения затворной задержки по израсходовании всех патронов из магазина. Пружина подавателя служит для подачи вверх подавателя с патронами при стрельбе. Нижний конец пружины отогнут для запирания крышки магазина. Крышка магазина имеет отверстие для отогнутого (нижнего) конца пружины подавателя и пазы, которыми она надевается на загнутые ребра корпуса магазина [6].

#### 2.1.4. Взаимодействие частей и механизмов ПМ

**Во время выстрела.** При нажатии на спусковой крючок спусковая тяга перемещается вперед, а рычаг взвода приподнимает шептало. Курок освобождается от удержания шепталом и под действием широкого пера боевой пружины срывается и наносит удар по ударнику. Ударник разбивает капсюль, происходит выстрел.

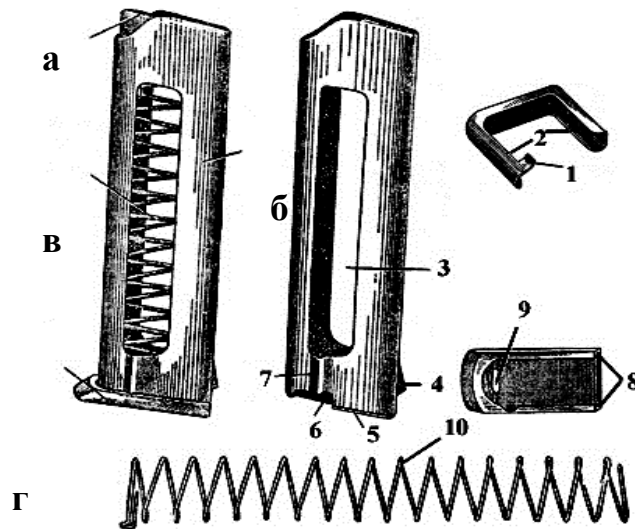
**Во время заряжания.** Снарядить магазин патронами, при этом пружина подавателя сжимается, подаватель опускается вниз вместе с зубом подавателя. Верхний патрон удерживается загнутыми краями боковых стенок магазина. Вставить магазин в основание рукоятки, фиксация магазина производится основанием боевой пружины. При выключении предохранителя освобождается курок, шептало опускается и удерживает курок в предохранительном взводе. При отведении затвора назад возвратная пружина сжимается, курок становится в боевой взвод. В переднее положение затвор возвращается под действием возвратной пружины, выталкивает верхний патрон из магазина и досылает его в патронник, зацеп выбрасывателя заскакивает в кольцевую проточку гильзы. Канал ствола заперт свободным затвором. Пистолет готов к выстрелу.

**После выстрела.** Затвор под давлением пороховых газов на дно гильзы отходит назад вместе с гильзой. Возвратная пружина сжимается. Гильза, удерживаемая выбрасывателем в чашечке затвора, ударяется об отражатель затворной задержки и выбрасывается наружу через окно в стенке затвора. Подаватель подает очередной патрон и ставит его перед досылателем затвора. Затвор, дойдя до крайнего заднего положения, взводит курок на боевой взвод. Под действием возвратной пружины затвор начинает двигаться вперед, досылателем выталкивает из магазина очередной патрон и досылает его в патронник [6]. Канал ствола заперт свободным затвором. Для производства следующего выстрела необходимо отпустить спусковой крючок и нажать на него снова.

**При стрельбе самовзводом.** Патрон в патроннике, курок в предохранительном взводе. При нажатии на спусковой крючок, спусковая тяга перемещается вперед, рычаг взвода взводит курок. Курок, не дойдя до боевого взвода (шептало приподнято рычагом взвода), срывается под действием широкого пера боевой пружины и наносит удар по ударнику. Ударник разбивает капсюль, происходит выстрел.

**По окончании патронов в магазине.** При досылании последнего патрона из магазина в патронник пружина подавателя магазина разжимается, подаватель поднимается вверх вместе с зубом подавателя. Зуб подавателя упирается в затворную задержку. После выстрела последним патроном затвор отходит назад, извлекает стреляную гильзу. Зуб подавателя магазина поднимает затворную задержку, затворная задержка фиксирует затвор в крайнем заднем положении (упирается в зуб затвора).

**При включении предохранителя.** Флажок предохранителя поднять вверх. При этом предохранитель своей полочкой поднимает за зуб шептало. Курок освобождается от удержания шепталом в боевом взводе, срывается под действием широкого пера боевой пружины и наносит удар по выступу предохранителя, до ударника не доходит (значит даже при наличии патрона в патроннике выстрела не произойдет). Ребро предохранителя поворачивается, заходит за левый выступ рамки и запирает затвор с рамкой. Зацеп предохранителя опускаясь, входит в выем курка и запирает его так, что взвести курок невозможно [6].

### 2.1.5. Принадлежность и её назначение для ПМ

К каждому пистолету прилагается принадлежность (рис. 21).



Рисунок 21. Принадлежность к пистолету.

В принадлежность к пистолету входят: 1 — кобура; 2 — запасный магазин; 3 — протирка; 4 — пистолетный ремешок [6]

Кобура служит для ношения и хранения пистолета, запасного магазина и протирки. Кобура состоит из корпуса, крышки кармана для запасного магазина, передней и задней носильных петель, застежки, петель для протирки и внутреннего вспомогательного ремешка. Протирка используется для разборки, сборки, чистки и смазки пистолета. Протирка имеет: на одном конце — выступ для снятия и постановки крючка пружины шептала и для утапливания гнетка при отделении выбрасывателя; прорезь для продевания в нее пакли или ветоши; на другом — кольцо для удержания протирки при чистке. На стыке кольца имеется лезвие для вывинчивания и ввинчивания винта рукоятки при разборке и сборке пистолета. Пистолетный ремешок обеспечивает крепление пистолета к поясному (брючному) ремню. Он состоит из ремня, карабинчика и петли для поясного (брючного) ремня. Запасной магазин служит для помещения восьми патронов [6].

### 2.1.6. Устройство патрона ПМ

**9 мм пистолетный патрон** (рис. 22) состоит из гильзы, капсюля, порохового заряда и пули.



Рис. 22. Общий вид 9-мм пистолетного патрона и его устройство  
(1 — биметаллическая (плакированная) оболочка; 2 — пуля;  
3 — пороховой заряд; 4 — гильза; 5 — капсюль; 6 — свинцовая рубашка;  
7 — стальной сердечник)

Гильза патрона служит для помещения в неё порохового заряда и соединения всех частей патрона. При выстреле она предупреждает прорыв пороховых газов через патронник [6]. Снизу в гильзе имеется гнездо для капсюля и два затравочных отверстия, через которые проходит пламя при воспламенении капсюля. Для извлечения гильзы снаружи она имеет кольцевую проточку для зацепа подавателя. Капсюль патрона предназначен для воспламенения порохового заряда. Пуля состоит из биметаллической (плакированной) оболочки со стальным сердечником. Стальной сердечник залит свинцовой рубашкой. Снаряжение магазина патронами производится вручную. Для этого патроны вкладываются в магазин рукой.

### 2.1.7. Неполная разборка ПМ и сборка после неполной разборки

Для пистолета Макарова предусматривается неполная и полная разборка. Неполная разборка предназначена для чистки, смазки и осмотра пистолета. Полная разборка — для чистки при сильном загрязнении пистолета, после нахождения его под дождем или в снегу, при переходе на новую смазку и при ремонте. Часто полную разборку пистолета производить не допускается, т. к. могут изнашиваться составные части и механизмы ПМ.

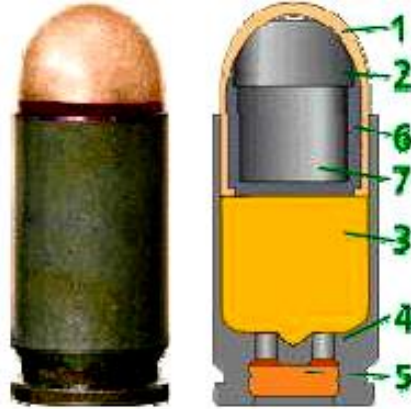
Во время разборки и сборки пистолета нужно придерживаться следующих правил:

- все действия производить на столе или на подстилке;
- отделяемые части и механизмы складывать в порядке разборки;
- не допускать лишних усилий и резких ударов при снятии и установке;
- во время сборки следить за нумерацией частей.

#### **Порядок неполной разборки пистолета:**

1. Извлечь магазин. Удерживая пистолет в правой руке, большим пальцем левой руки отвести защелку магазина назад с одновременным упором указательным пальцем левой руки в выступающую часть крышки магазина и извлечь магазин.

2. Проверить пистолет (он должен быть незаряженным). Выключить предохранитель, отвести левой рукой затвор в крайнее заднее положение и поставить его на затворную задержку большим пальцем правой руки. Через окошко выбрасывателя осмотреть патронник на предмет отсутствия патрона. Снять затвор с затворной задержки путём нажатия большим пальцем правой руки на кнопку затворной задержки.

3. Отделить затвор.левой рукой оттянуть спусковую скобу вниз и в сторону, чтобы она удерживалась в данном положении. Этой же рукой отвести затвор в крайнее заднее положение и, приподняв его над рамкой, продвинуть вперед силой возвратной пружины. Отделённый затвор положить на стол, вернуть спусковую скобу на место.

4. Стянуть со ствола возвратную пружину. Обхватить рукой ствол пистолета вместе с возвратной пружиной и, вращая её левой рукой, снять со ствола.

Сборка пистолета после неполной разборки производится в обратной последовательности, при этом спусковую скобу оттягивать не обязательно. Магазин в основание рукоятки вставить таким образом, чтобы защелка магазина (основание боевой пружины) заскочила за выступ на стенке магазина со щелчком. Лучше это действие производить большим пальцем левой руки. Удары по магазину ладонью не допускаются.

### **2.1.8. Уход и бережение пистолета Макарова**

Длительность безотказной эксплуатации пистолета зависит от правильного обращения с ним и зависит от исправности всех его деталей, их надежным креплением к рамке, исправностью ударно-спускового механизма.

Чистка канала ствола пистолета производится протиркой с казенной части ствола. Закончив чистку канала ствола, его надо протереть сухой тряпкой, после чего осмотреть, обращая особое внимание на углы нарезов: не осталось ли в них неочищенного нагара или щелочного состава. Каналы

стволов, пораженные ржавчиной, требуют особо тщательной чистки. Для снятия ржавчины с поверхности оружия подходят некоторые автомобильные жидкости (например, «Унисма», «WD-40» и т. п.).

После чистки пистолета от сильного загрязнения или ржавчины через день нужно повторно его разобрать и почистить. В конце чистки канал ствола необходимо смазать тонким слоем масла.

Для первоначальной чистки оружия от нагара применяется щелочное или слабощелочное оружейное масло. Данным маслом нельзя смазывать оружие для повседневного ношения. Для смазки лучше использовать нейтральное жидкое масло. При этом наносится тонкий слой масла. Густая смазка может вызвать образование сгустков и послужить причиной раздутия или разрыва ствола. Смазка наносится на хорошо очищенную и сухую поверхность металла немедленно после чистки, чтобы не допустить воздействия влаги на металл [6]. В теплое время года оружие должно быть абсолютно сухим, потому что пыль и песок имеют обыкновение прилипать к смазанной поверхности металла; а в канале ствола оседает пыль. Эти частицы пыли тянутся вслед за вылетающей пулей и могут оставить глубокие царапины в стволе.

В холодное время года нельзя сразу смазывать пистолет, внесенный с мороза в теплое помещение. Перед смазкой необходимо, чтобы пистолет нагрелся до комнатной температуры. Это происходит в течение 10—30 минут. При выступлении капелек воды они собираются ветошью. Только после этого можно приступать к смазке пистолета [6]. При температуре наружного воздуха +5 С° и ниже смазывать следует жидкой ружейной смазкой, потому что на морозе масло загустевает.

При консервации оружия для длительного хранения используются только оружейные масла. Жидкие машинные масла быстро высыхают, густые, напротив, образуют сухую пленку, под которой металл оружия ничем не защищен.

В любых случаях каждый сотрудник ОВД должен знать, что чистка пистолета проводится:

- после смены с дежурства, нарядов и возвращения с учений без стрельбы;
- по окончании стрельбы, при этом окончательную чистку пистолета произвести по возвращении в подразделение (если стрельбы были выездными);
- при нахождении в оружейной комнате более 7 дней [2].

#### Последовательность чистки пистолета:

1. Подготовить протирочные и смазочные материалы, чистую тряпочку (ветошь). Для удобства чистки пазов и отверстий допускается применение деревянных палочек или щеточек (например, старая зубная щетка).

2. Произвести разборку (неполную или полную) пистолета. Степень разборки определяется самостоятельно при визуальном осмотре.

3. Прочистить канал ствола и патронник щелочным маслом или раствором РЧС, после чего тщательно протереть сухой ветошью.

4. Почистить затвор, возвратную пружину, затворную задержку, протереть части ударно-спускового механизма и боковые поверхности пистолета.

5. Разобрать и вычистить магазин.

6. Обтереть рукоятку сухой ветошью.

7. Смазать пистолет и магазин.

По окончании чистки собрать и осмотреть пистолет, проверить правильность сборки и работу частей и механизмов пистолета [6]. Обтереть кобуру сухой или слегка влажной ветошью (тряпкой) с внутренней и внешней стороны до полного удаления пыли и частичек мусора. Смазывать маслом кобуру не рекомендуется.

В любом случае необходимо помнить, что исправный и ухоженный пистолет вас не подведет, а неухоженный пистолет может стоить вам жизни.

### 2.1.9. Осмотр пистолета

Осмотр пистолета производится в собранном или разобранном виде и выполняется для выяснения состояния оружия. Необходимость той или иной разборки пистолета определяется индивидуально. Одновременно осматривается принадлежность к пистолету.

При осмотре пистолета необходимо обратить внимание на:

1. Отсутствие налета ржавчины, царапин, забоин и трещин, соответствия заводского номера на частях пистолета.

2. Отсутствие забоин на прицельных приспособлениях, мешающих прицеливанию, прочность удержания целика на затворе, совпадения «риски» на целике и затворе.

3. Легкость переключения предохранителя, надежность его фиксации при включении и выключении.

4. «Отбой» курка.

5. Удержание спусковой скобы в рамке.

6. Ввернутость винта рукоятки.

7. Отсутствие грязи в канале ствола, налета ржавчины, раздутия, раковин и других дефектов.

8. Отсутствие погнутости стенок и верхних краёв корпуса магазина, свободу передвижения подавателя.

9. Легкость помещения и извлечение магазина из рукоятки (основной и запасной магазины). Надежность его удержания защелкой.

10. Правильность работы частей и механизмов пистолета [6].

Если осмотр пистолета производится в разобранном виде, то каждая из основных частей подробно осматривается в отдельности для обнаружения неисправностей.

1. На рамке со стволом и спусковой скобой не должно быть: сыпи, ржавчины, раковин, царапин, забоин, раздутия ствола.

2. На затворе особое внимание обратить на чистоту и целостность внутренних пазов. Проверить амплитуду перемещения ударника в канале затвора, подвижность выбрасывателя, исправность зацепа выбрасывателя, свободу переключения и фиксации предохранителя.

3. При осмотре возвратной пружины обратить внимание на отсутствие заусениц, ржавчины, погнутостей, надломов, прочность удержания на стволе.

4. При осмотре ударно-спускового механизма обратить внимание на исправность износ боевого и предохранительного взводов курка; износ носика шептала, исправность его зуба и пружины; целостность спусковой тяги с рычагом взвода. Перья боевой пружины должны быть целыми.

5. Рукоятка с винтом не должна иметь трещин и сколов, винт должен свободно вкручиваться. Надежность крепления антабки на рукоятке.

6. Затворная задержка не должна быть погнута или надломлена. Отражатель не должен иметь скошенности металла.

7. На магазине обратить внимание на исправность зуба подавателя и целостность выступа для защелки магазина; корпус не должен быть деформирован, верхние края не имеют погнутости, пружина подавателя должна быть целой.

### **2.1.10. Задержки при стрельбе из ПМ и способы их устранения**

Пистолет Макарова при правильном обращении с ним, внимательном уходе и бережении является надежным и безотказным оружием. Задержки при стрельбе могут возникать лишь из-за длительной работы вследствие износа частей и механизмов, а чаще всего при неаккуратном обращении и невнимательном уходе. Возможные причины задержек и способы их устранения указано в табл. 2.

Таблица 2

Задержки	Причины задержек	Способы устранения
<p><b>Осечка</b> Затвор в крайнем переднем положении, курок спущен, но выстрела не произошло</p>	<ol style="list-style-type: none"> <li>1. Капсюль патрона неисправен.</li> <li>2. Ступение смазки или загрязнение канала под ударник.</li> <li>3. Не полностью ввинчен винт рукоятки (в пистолетах без задвижки боевой пружины).</li> <li>4. Мал выход ударника или забоины на бойке</li> </ol>	<ol style="list-style-type: none"> <li>1. Перезарядить пистолет и продолжить стрельбу.</li> <li>2. Осмотреть и прочистить пистолет.</li> <li>3. Ввинтить винт рукоятки до отказа.</li> <li>4. Отправить пистолет в мастерскую [14].</li> </ol>
<p><b>Недокрытие патрона затвором</b> Затвор остановился, не дойдя до крайнего переднего положения; спуск курка произвести нельзя</p>	<ol style="list-style-type: none"> <li>1. Загрязнение патронника, пазов рамки и чашечки затвора.</li> <li>2. Затруднительное движение выбрасывателя из-за загрязнения пружины выбрасывателя или гнетка</li> </ol>	<ol style="list-style-type: none"> <li>1. Дослать, затвор вперед толчком руки и продолжить стрельбу.</li> <li>2. Осмотреть и прочистить пистолет [14].</li> </ol>
<p><b>Неподача или неподвижение патрона из магазина в патронник</b> Затвор находится в переднем положении, но патрона в патроннике нет; затвор остановился в среднем положении вместе с патроном, не дослав его в патронник</p>	<ol style="list-style-type: none"> <li>1. Загрязнение магазина и подвижных частей пистолета.</li> <li>2. Погнутость верхних краев корпуса магазина</li> </ol>	<ol style="list-style-type: none"> <li>1. Перезарядить пистолет и продолжить стрельбу. Прочистить пистолет и магазин.</li> <li>2. Заменить неисправный магазин [14].</li> </ol>
<p><b>Прихват (ущемление) гильзы затвором</b> Гильза не выброшена наружу через окно в затворе и заклинилась между затвором и казенным срезом ствола</p>	<ol style="list-style-type: none"> <li>1. Загрязнение подвижных частей пистолета.</li> <li>2. Неисправность выбрасывателя, его пружины или отражателя</li> </ol>	<ol style="list-style-type: none"> <li>1. Выбросить прихваченную гильзу и продолжить стрельбу.</li> <li>2. При неисправности выбрасывателя с пружиной или отражателя отправить пистолет в мастерскую [14].</li> </ol>
<p><b>Автоматическая стрельба</b></p>	<ol style="list-style-type: none"> <li>1. Ступение смазки или загрязнение частей ударно-спускового механизма.</li> <li>2. Износ боевого взвода курка или носика шептала.</li> <li>3. Ослабление или излом пружины шептала.</li> <li>4. Касание полочки уступа предохранителя зуба шептала</li> </ol>	<ol style="list-style-type: none"> <li>1. Осмотреть и прочистить пистолет.</li> <li>2. Отправить пистолет в мастерскую</li> <li>3. Отправить пистолет в мастерскую</li> <li>4. Отправить пистолет в мастерскую [14].</li> </ol>

### **2.1.11. Рекомендации при выполнении учебных и контрольных стрельб**

Выполнение учебных и особенно контрольных стрельб из автоматического оружия, требует хорошей подготовки от выполняющих данные упражнения обучающихся. По мнению авторов-составителей настоящего пособия, к данному учебному рубежу обучающиеся должны подойти с твёрдыми навыками и сложившимися умениям по владению огнестрельным оружием. Обучающийся должен постараться уверенно выполнить действия по командам и произвести требуемое количество выстрелов, при этом не забывая соблюдать меры безопасности. Ему необходимо поверить в себя, а руководителю стрельб подбодрить его и вселить уверенность.

Ежегодно, во время итоговых занятий, на проверках и при испытаниях на присвоение классной квалификации проводятся контрольные стрельбы. К контрольным относят упражнения стрельб, которые предназначаются для оценки огневой подготовленности сотрудников. Их перечень приведен в нормативной литературе [3]. При выполнении контрольных упражнений исключается подача команды «Приготовиться к стрельбе». Результаты контрольной стрельбы не перестреливаются с целью повышения оценки.

### **2.1.12. Действия по подаваемым командам при стрельбе из пистолета**

По команде «Магазин (магазины) снарядить», согласно условиям выполнения упражнения, сотрудник ОВД снаряжает магазин необходимым количеством патронов и удерживает его в руке. При снаряжении сотрудником нескольких магазинов один из них вставляется в карман кобуры для запасного магазина (подсумок для размещения магазинов к пистолету), другой удерживается в руке или убирается в карман форменной одежды.

По команде «Приготовиться к стрельбе» сотрудник извлекает пистолет из кобуры, проверяет отсутствие патрона в патроннике, опробует ударно-спусковой механизм оружия, производя несколько выстрелов вхолостую в направлении мишени (при этом курок взводится свободной рукой после каждого выстрела), включает предохранитель и убирает оружие в кобуру. При проведении контрольных стрельб команда «Приготовиться к стрельбе» не подается.

По команде «Заряжай», в зависимости от условий выполнения упражнения, сотрудник, не полностью извлекая пистолет из кобуры, вставляет снаряжённый магазин в основание рукоятки пистолета, убирает пистолет в кобуру и застегивает её (если предусмотрено конструкцией кобуры) либо извлекает пистолет из кобуры, вставляет снаряжённый магазин в основание рукоятки пистолета, убирает пистолет в кобуру и застегивает её (если преду-

смотрено конструкцией кобуры). После заряжания оружия докладывает о готовности к стрельбе.

По команде «Огонь» («Вперед», «К бою»), согласно условиям выполнения упражнения, сотрудник при необходимости выдвигается на огневой рубеж, извлекает пистолет из кобуры (если пистолет находится в кобуре), выключает предохранитель, досылает патрон в патронник и ведет прицельный огонь. По окончании стрельбы сотрудник убирает палец со спускового крючка, удерживая оружие в руке в направлении мишени, становится лицом к мишени и докладывает об окончании стрельбы. При этом затвор находится в крайнем заднем положении на затворной задержке. Далее по команде руководителя (помощника руководителя) стрельб сотрудник выполняет действия по команде «Оружие к осмотру».

Если по окончании стрельбы затвор не встал в крайнее заднее положение на затворную задержку, сотрудник включает предохранитель и поднимает свободную руку. Далее по команде руководителя (помощника руководителя) стрельб сотрудник выполняет действия по команде «Разряжай».

По команде «Разряжай» сотрудник, удерживая пистолет в направлении мишени, извлекает магазин из основания рукоятки и удерживает магазин в руке (либо убирает его в карман форменного обмундирования, либо кладет его на подставку, либо убирает в карман кобуры для запасного магазина). Проверяет отсутствие патрона в патроннике, для чего выключает предохранитель, отводит затвор назад и осматривает патронник, возвращает затвор в переднее положение, включает предохранитель и убирает оружие в кобуру. В случае выпадения патрона из патронника докладывает об этом руководителю (помощнику руководителя) стрельб и по его команде поднимает выпавший патрон. Извлекает патрон (патроны) из магазина (магазинов — при их наличии) и удерживает патрон (патроны) в руке (либо убирает боеприпасы в карман форменного обмундирования, либо кладет их на подставку). Извлекает пистолет из кобуры, вставляет магазин в основание рукоятки, второй магазин удерживает в руке (либо убирает его в карман форменного обмундирования, либо кладет на подставку, либо убирает в карман кобуры для запасного магазина). Пистолет удерживается направленным в сторону мишени до команды «Оружие к осмотру».

По команде «Оружие к осмотру» сотрудник извлекает магазин из основания рукоятки пистолета. Если перед командой «Оружие к осмотру» подавалась команда «Разряжай», то сотрудник, удерживая пистолет в направлении мишени, выключает предохранитель, отводит затвор назад и ставит его на затворную задержку. Вкладывает магазин под большой палец руки, удерживающей оружие, впереди предохранителя так, чтобы подаватель магазина был на 2—3 см выше верхнего среза затвора, и предъявляет пистолет и магазин к осмотру. Если при стрельбе использовалось несколько магазинов, то все магазины представляются к осмотру.

По команде «Осмотрено» сотрудник берет магазин (магазины) в свободную от удержания пистолета руку, снимает затвор с затворной задержки, производит спуск курка в направлении мишени, включает предохранитель, вставляет магазин в основание рукоятки, убирает пистолет в кобуру (при

наличии нескольких магазинов другой убирается в карман для запасного магазина кобуры (подсумок для размещения магазинов к пистолету) либо в карман форменного обмундирования) и застегивает её (если предусмотрено конструкцией кобуры), становится лицом в направлении мишеней [3].

### **2.2.1. Назначение, история создания, ГТХ 5,45 мм автоматов Калашникова АК-74, АКС-74У**

5,45 мм автомат Калашникова (АК) является индивидуальным оружием. Он предназначен для уничтожения живой силы и поражения огневых средств противника. Для поражения противника в рукопашном бою к автомату присоединяется штык-нож.

Производство этого вида автоматического оружия начато в СССР в 1947 г. За прошедшие годы автомат Калашникова неоднократно модернизировался. На современном этапе развития АК выпускается под калибр 5,45, 7,62, 5,56 мм. Автоматы калибра 5,56 мм созданы под патрон образцов стрелкового вооружения стран Северо-Атлантического альянса (НАТО), являются экспортным образцом вооружения.

Для стрельбы и наблюдения ночью на автоматы АК-74Н и АКС-74Н устанавливается ночной стрелковый прицел универсальный (НСПУ).

В современный период активно применяется модернизированная версия автомата Калашникова АК-74М (рис. 23), а также в более ограниченном варианте АКС-74 (рис. 24).



Рисунок 23. Общий вид 5,45-мм автомата Калашникова с постоянным прикладом (АК-74М)



Рисунок 24. Общий вид 5,45 мм автомата Калашникова со складывающимся металлическим прикладом (АКС-74)

Для стрельбы используются различные патроны. Наиболее распространены патроны с обыкновенным (стальным) сердечником и трассирующие пули. Дополнительно к автомату может присоединяться подствольный гранатомёт ГП-25 или ГП-30, что усиливает его огневую мощь. Тактико-технические характеристики автоматов даны в табл. 3.

Таблица 3

№ п/п	Технические характеристики	АК-74 (АКС-74)	АКС-74У
1	Прицельная дальность, м	1000	500
2	Дальность прямого выстрела: по грудной фигуре, м	440	360
	по бегущей фигуре, м	625	-
3	Темп стрельбы, выстрелов в минуту	~600	650—700
4	Боевая скорострельность, выстрелов в минуту: при стрельбе одиночными выстрелами	40	
	при стрельбе очередями	100	
5	Начальная скорость пули, м/сек	900	735
6	Дальность, до которой сохраняется убойное действие пули, м	1350	1100
7	Предельная дальность полета пули, м	3150	2900
8	Вес автомата, кг <sup>1</sup> :		
	с неснаряженным пластмассовым магазином.	3,3/3,2	2,7
	со снаряженным пластмассовым магазином	3,6/3,5	3,0
9	Емкость магазина, патронов	30	
10	Вес пластмассового магазина, кг	0,23	0,215
11	Вес штыка-ножа, кг: с ножнами	0,49	-
	без ножен	0 32	-
12	Калибр, мм	5,45	
13	Длина автомата, мм:		
	автомата с примкнутым штыком-ножом и откинутым прикладом	1089	-
	автомата без штыка-ножа с откинутым прикладом	940	-
	со сложенным прикладом	700	-
	в боевом положении (с откинутым прикладом)	-	730
в походном положении (со сложенным прикладом)	-	490	

№ п/п	Технические характеристики	АК-74 (АКС-74)	АКС-74У
14	Длина ствола, мм	415	206,5
15	Длина нарезной части ствола, мм	372	164,5
16	Число нарезов, шт.	4	
17	Длина хода нарезов, мм	200	160
18	Длина прицельной линии, мм	379	235
19	Толщина мушки, мм	2	1,6
20	Вес патрона, г	10,2	
21	Вес пули со стальным сердечником, г	3,4	
22	Вес порохового заряда, г	1,45	
23	Вес прицела НСПУ в боевом положении, кг	2,2	

Автомат состоит из следующих основных частей и механизмов: ствола со ствольной коробкой, прицельным приспособлением, прикладом и пистолетной рукояткой; крышки ствольной коробки; затворной рамы с газовым поршнем; затвора; возвратного механизма; газовой трубки со ствольной накладкой; ударно-спускового механизма; цевья; магазина (рис. 25).



Рисунок 25. Основные части и механизмы автомата и его принадлежности:

- 1 — ствол со ствольной коробкой, с ударно-спусковым механизмом, прицельным приспособлением, прикладом и пистолетной рукояткой;  
2 — дульный тормоз-компенсатор; 3 — крышка ствольной коробки;  
4 — возвратный механизм; 5 — затворная рама с газовым поршнем; 6 — затвор;  
7 — газовая трубка со ствольной накладкой; 8 — шомпол; 9 — цевье;  
10 — магазин; 11 — пенал принадлежности; 12 — штык-нож

### 2.2.2. Назначение и устройство 5,45 мм автомата Калашникова АКС-74У

5,45 мм автомат Калашникова укороченный (рис. 26) является индивидуальным оружием и предназначен для уничтожения живой силы и поражения огневых средств противника.

Этот автомат выпускался с 1980 г. и предназначался для военнослужащих автомобильных и бронетанковых войск. Впоследствии он распространился на подразделения МВД СССР. Активно применялся сотрудниками подразделений особого назначения при проведении специальных операций. Данный автомат по своим боевым характеристикам уступает образцам автомата Калашникова с более длинным стволом. В настоящий период ещё находится на вооружении МВД России, но активно заменяется на более современные образцы. Например, в подразделениях патрульно-постовой службы г. Иркутска заменяется на пистолет-пулемёт ПП-2000, так как при выполнении мероприятий служебного характера в городских условиях представляется громоздким и с боеприпасом, дающим сильный рикошет, но в целом остаётся надёжным и неприхотливым в эксплуатации видом автоматического оружия.

Автомат может вести одиночный или автоматический огонь. Очереди могут быть короткими (до 5 выстрелов) и длинными (до 10 выстрелов) а также непрерывными (до израсходования патронов в магазине).



Рисунок 26. Общий вид 5,45 мм автомата Калашникова укороченного АКС-74У

Данный автомат состоит из следующих основных частей и механизмов (рис. 27): ствола со ствольной коробкой и крышкой ствольной коробки, с ударно-спусковым механизмом, прицельным приспособлением, складывающимся прикладом и пистолетной рукояткой; пламегасителя; затворной рамы с газовым поршнем; затвора; возвратного механизма; газовой трубки со ствольной накладкой; цевья; магазина; ремня.



Рисунок 27. Основные части и механизмы автомата:

1 — ствол со ствольной коробкой и крышкой ствольной коробки, с ударно-спусковым механизмом, прицельным приспособлением, складывающимся прикладом и пистолетной рукояткой; 2 — пламегаситель; 3 — затворная рама с газовым поршнем; 4 — затвор; 5- возвратный механизм; 6 — газовая трубка со ствольной накладкой; 7 — цевье; 8 — магазин; 9 — ремень

Дополнительно в комплектность автомата входят: чехол, принадлежность, три запасных магазина, сумка для переноски их и принадлежности (в комплект автомата с ночным прицелом входит также ночной стрелковый прицел универсальный модернизированный (рис. 28)).



Рисунок 28. Ночной стрелковый прицел универсальный модернизированный (НСПУМ)

### 2.2.3. Назначение частей и механизмов автомата Калашникова

**Ствол** служит для направления полета пули. Внутри ствол имеет канал с четырьмя нарезами, вращающимися слева вверх направо. **Нарезы** служат для придания пуле вращательного движения. Промежутки между нарезами называются **полями**. Расстояние между двумя противоположными полями (по диаметру) называется **калибром** канала ствола. В казенной части канал гладкий и сделан по форме гильзы; эта часть канала служит для помещения патрона, называется патронником. Переход от патронника к нарезной части канала ствола называется пульным входом.

**Дульный тормоз-компенсатор автомата** служит для повышения кучности боя и уменьшения энергии отдачи.

**Ствольная коробка** служит для соединения частей и механизмов автомата, для обеспечения закрывания канала ствола затвором и запирания затвора.

**Прицельное приспособление** служит для наводки автомата при стрельбе по целям на различных дальности.

**Приклад и пистолетная рукоятка** служат для удобства действия автоматом при стрельбе.

**Крышка ствольной коробки** предохраняет от загрязнения части и механизмы, помещенные в ствольной коробке

**Затворная рама с газовым поршнем** служит для приведения в действие затвора и ударно-спускового механизма [14].

**Затвор** служит для досылания патрона в патронник, закрывания канала ствола, разбивания капсюля и извлечения из патронника гильзы (патрона).

**Возвратный механизм** служит для возвращения затворной рамы с затвором в переднее положение.

**Газовая трубка** служит для направления движения газового поршня.

**Ствольная накладка** служит для предохранения рук от ожогов при стрельбе.

**Ударно-спусковой механизм** служит для спуска курка с боевого взвода или со взвода автоспуска, нанесения удара по ударнику, обеспечения ведения автоматического или одиночного огня, прекращения стрельбы, для предотвращения выстрелов при незапертом затворе и для постановки автомата на предохранитель [14].

**Цевьё** служит для удобства действия и для предохранения рук автоматчика от ожогов.

**Магазин** служит для помещения патронов и подачи их в ствольную коробку. Он состоит из корпуса, крышки, стопорной планки, пружины и подавателя.

**Штык-нож** присоединяется к автомату для поражения противника в бою. Кроме того, он используется в качестве ножа, пилы, (для распиловки металла) и ножниц (для резки проволоки).

#### **2.2.4. Неполная разборка и сборка после неполной разборки 5,45 мм автоматов АК-74 и АКС-74У**

Разборка автоматов может быть неполной и полной. Неполная разборка выполняется для чистки, смазки и осмотра автомата. Полная разборка применяется при сильном загрязнении, после нахождения автомата под дождем или в снегу, при замене смазки, а также при производстве ремонта. Часто полную разборку автомата проводить не рекомендуется, т. к. может ускориться изнашивание деталей и механизмов.

Разборка и сборка автомата производится на столе или чистой подстилке. Части и механизмы снимать без лишних усилий и резких ударов. Раскладывать аккуратно в порядке разбора.

##### Порядок неполной разборки:

1. Отделить магазин.
2. Проверить, нет ли патрона в патроннике.
3. При разборке автомата с ночным прицелом НСПУ (НСПУМ) отделить ночной прицел.
4. Вынуть пенал принадлежности из гнезда приклада.
5. Отделить шомпол.
6. Отделить дульный тормоз-компенсатор.
7. Отделить крышку ствольной коробки.
8. Отделить возвратный механизм.
9. Отделить затворную раму с затвором.
10. Отделить затвор от затворной рамы.
11. Отделить газовую трубку со ствольной накладкой [14].

##### **Порядок сборки автомата:**

1. Присоединить газовую трубку со ствольной накладкой.
2. Присоединить затвор к затворной раме.
3. Присоединить затворную раму с затвором к ствольной коробке.
4. Присоединить возвратный механизм.
5. Присоединить крышку ствольной коробки.
6. Спустить курок с боевого взвода и поставить на предохранитель.
7. Присоединить дульный тормоз-компенсатор.
8. Присоединить шомпол.
9. Вложить пенал в гнездо приклада.
10. Присоединить магазин к автомату.
11. При сборке автомата с ночным прицелом после присоединения магазина присоединить прицел НСПУ (НСПУМ) [14].

### **Порядок неполной разборки автомата АКС-74У:**

1. Отделить магазин.
2. Проверить, нет ли патрона в патроннике.
3. Вынуть из сумки шомпол и пенал принадлежности.
4. Отделить пламегаситель. Утопить отверткой фиксатор пламегасителя и отвинтить пламегаситель с резьбового выступа основания мушки (со ствола), вращая его против хода часовой стрелки.
5. Открыть крышку ствольной коробки.
6. Отделить возвратный механизм.
7. Отделить затворную раму с затвором.
8. Отделить затвор от затворной рамы.
9. Отделить газовую трубку со ствольной накладкой.

Сборка автомата АКС-74У после неполной разборки производится в обратной последовательности. После присоединения магазина, произвести спуск курка в безопасном направлении.

### **Проверка правильности сборки автомата.**

Для проверки правильности сборки автомата необходимо отсоединить магазин, отвести затворную раму в крайнее заднее положение. Затем отпустить рукоятку затворной рамы. При этом затворная рама должна энергично вернуться в переднее положение. Нажать на спусковой крючок (слышен щелчок) и включить предохранитель. После этого присоединить магазин.

## **2.2.5. Возможные задержки при стрельбе из АК-74 и АКС-74У и способы их устранения**

В ходе эксплуатации автомата по различным причинам (загрязнение оружия, износ деталей и механизмов, небрежное обращение, неисправности боеприпасов) могут возникнуть задержки при стрельбе. Большую часть задержек можно устранить простым перезаряданием автомата, резким отводом затворной рамы с затвором назад, до крайнего заднего положения, при помощи рукоятки. После того как затворная рама с затвором дошла до крайнего заднего положения, следует отпустить рукоятку, и, когда затворная рама с затвором дойдет до переднего положения, продолжить стрельбу. Если задержка не устраняется перезаряданием, в табл. 4 приведены характеристики основных задержек при стрельбе, их причины и способы устранения.

Таблица 4

<b>Задержки</b>	<b>Причины задержек</b>	<b>Способы устранения</b>
Неподача патрона Затвор в переднем положении, но выстрела не произошло — в патроннике нет патрона	1. Загрязнение или неисправность магазина. 2. Неисправность защелки магазина.	Перезарядить автомат и продолжать стрельбу. Заменить магазин, при неисправности защелки магазина отправить автомат в ремонтную мастерскую [4].
Утыкание патрона Патрон пулей уткнулся в казенный срез ствола, подвижные части остановились в переднем положении.	1. Погнутость загибов боковых стенок магазина.	Удалить уткнувшийся патрон и продолжать стрельбу [4].
Осечка. Затвор в переднем положении, патрон в патроннике, курок спущен — выстрела не произошло.	1. Неисправность патрона. 2. Неисправность ударника или ударно-спускового механизма; загрязнение или застывание смазки.	Перезарядить автомат и продолжать стрельбу. При повторении задержки осмотреть и прочистить ударник и УСМ при их поломке автомат отправить в мастерскую [4].
Неизвлечение гильзы. Гильза после выстрела осталась в патроннике, очередной патрон уткнулся в нее пулей	1. Грязный патрон или загрязнение патронника. 2. Загрязнение или неисправность выбрасывателя или его пружины.	Отвести рукоятку затворной рамы назад, удерживая её в заднем положении, отделить магазин и извлечь уткнувшийся патрон. Извлечь затвором или шомполом гильзу из патронника [4].
Прихват или неотражение гильзы. Гильза не выброшена из ствольной коробки, а осталась в ней впереди затвора или дослана затвором обратно в патронник.	1. Загрязнение трущихся частей, газовых путей или патронника. 2. Загрязнение или неисправность выбрасывателя.	Отвести рукоятку затворной рамы назад выбросить гильзу и продолжать стрельбу. При неисправности выбрасывателя автомат отправить в мастерскую [4].
Недоход затворной рамы в переднее положение.	Поломка пружины возвратного механизма.	Заменить пружину возвратного механизма (в боевой обстановке переднюю часть пружины повернуть заправленным концом назад и продолжать стрельбу) [4].

## 2.2.6. Осмотр АК-74 и АКС-74У и подготовка их к стрельбе

Сотрудники полиции, за которыми закреплено автоматическое оружие, с установленной периодичностью производят осмотр автомата и предметов, входящих в его комплект. Осмотр производится с целью проверки исправности автомата, его чистоты, смазки и подготовки к стрельбе. Если оружие не использовалось один раз в неделю, а также автоматы осматриваются перед стрельбой, занятиями, заступлением в наряд и перед выполнением оперативно-служебных задач. Обнаруженные неисправности автомата, магазинов и принадлежностей при осмотре, чистке, смазке и подготовке к стрельбе должны устраняться в кратчайшие сроки.

**При осмотре автомата обращают внимание на:**

1. Отсутствие ржавчины, царапин, забоин и трещин; соответствие номера.
2. Отсутствие забоин на мушке и в прорези целика, мешающих прицеливанию и прочно ли удерживается целик и надежную фиксацию хомутика на прицельной планке.
3. Переключение переводчика из одного положения в другое и надежность его фиксации в этих положениях.
4. Отсутствие погнутости стенок и верхних краёв корпуса магазина. Передвижение подавателя в магазине.
5. Лёгкость присоединения магазина и его удержание защелкой.
6. Правильность работы частей и механизмов автомата.

При осмотре деталей автомата в разобранном виде проверяется чистота и состояние затворной рамы с затвором и газовым поршнем, возвратного механизма и ударно-спускового механизма автомата, а также отсутствие в канале ствола грязи, налета ржавчины, других дефектов и посторонних предметов.

Подготовка автомата к стрельбе производится в целях предупреждения возникновения задержек при стрельбе.

В холодное время года перед заряджением автомата необходимо несколько раз интенсивно оттянуть назад и продвинуть вперед затворную раму, держа её за рукоятку.

Правильное обращение с оружием, качественное и своевременное его обслуживание является гарантией обеспечения личной безопасности сотрудника внутренних дел при выполнении оперативно-служебных задач, развитие самодисциплины при обращении с огнестрельным оружием, повышение профессионализма и успешное осуществление служебной деятельности в целом.

### 2.2.7. Рекомендации по обращению с АК-74 и АКС-74У

Автоматы АК-74 и АКС-74У и их модернизированные версии по сей день остаются надёжным и неприхотливым оружием, способным действовать в самых экстремальных условиях внешней среды. Это является определяющим при выполнении сотрудниками ОВД различных задач.

После получения автомата из оружейной комнаты его необходимо проверить на отсутствие заряда. Это выполняется в безопасном месте. Проверить общее состояние оружия. Особое внимание уделить работе подвижных частей и механизмов автомата.

При эксплуатации с присоединенными подствольными гранатометами ГП-25 или ГП-30 на АК-74 и его модернизированных версиях необходимо обязательно проверить наличие специального фиксатора (рис. 29) на задней части возвратного механизма, который фиксирует крышку ствольной коробки непосредственно к самой ствольной коробке.



Рисунок 29. Возвратный механизм АК с фиксатором

Как показала практическая стрельба из ГП-25, ГП-30 на базе АК-74 и его модернизированных версиях, неимение данного фиксатора на возвратном механизме приводит к отделению крышки ствольной коробки АК-74 при выстреле из ГП-25, ГП-30 (рис. 30).



Рисунок 30. Подствольные гранатомёты ГП-25, ГП-30

Также при выполнении действий, связанных с передвижением с автоматом во внешней среде, в автотранспорте, важно постоянно контролировать направление ствола оружия. Данные действия позволят повысить меры безопасности, а также минимизировать травматизм, который может произойти от неконтролируемого соприкосновения с частями автомата.

Необходимо отметить, что все модификации автомата Калашникова при возникновении ситуаций чрезвычайного характера могут применяться как оружие колюще-режущего (за исключением укороченных версий) и ударно-раздробляющего действия. В подготовке сотрудников органов внутренних дел данному разделу служебно-боевой подготовки, за исключением сотрудников подразделений специального назначения, практически не уделяется внимания, но знать об этом на этапе профессиональной подготовки, по мнению составителей данного материала, важно и необходимо.

### **2.2.8. Действия по подаваемым командам при стрельбе из автомата (пистолета-пулемета)**

По команде «Магазин (магазины) снарядить», согласно условиям выполнения упражнения, сотрудник должен снарядить магазин необходимым количеством патронов и убрать его (их) в сумку для магазинов.

По команде «Приготовиться к стрельбе» сотрудник должен проверить автомат на отсутствие патрона в патроннике, опробовать ударно-спусковой механизм, производя несколько выстрелов вхолостую в направлении мишени, включить предохранитель и взять автомат в положение «На ремень». При проведении контрольных стрельб команда «Приготовиться к стрельбе» не подается.

По команде «Заряжай» сотрудник должен взять автомат в левую (правую) руку из положения «На ремень» (при стрельбе из автомата со складывающимся прикладом откинуть его, у ручного пулемета установить сошку), присоединить снаряженный магазин и, удерживая оружие в направлении мишени, доложить о готовности к стрельбе.

По команде «Огонь» («Одиночными — огонь», «Короткими очередями — огонь», «Вперед», «К бою»), согласно условиям выполнения упражнения, сотрудник при необходимости должен выдвинуться на огневой рубеж, установить переводчиком требуемый вид огня, дослать патрон в патронник и вести прицельный огонь. По окончании стрельбы сотрудник должен самостоятельно убирать палец со спускового крючка и, удерживая оружие в руке в направлении мишени, включить предохранитель, перевести оружие в положение «На ремень» (при стрельбе из положения лежа опустить оружие на землю) и доложить об окончании стрельбы. У автомата, в котором по израсходовании патронов затвор (затворная рама) находится в крайнем заднем

положении, предохранитель не следует включать до команды «Осмотрено», при этом оружие необходимо удерживать в направлении мишени.

По команде «Разряжай» сотрудник, удерживая автомат в направлении мишени, должен отсоединить магазин и убрать его в сумку для магазинов (либо положить на землю (бруствер, подставку). Проверить отсутствие патрона в патроннике, для чего выключить предохранитель, отвести затвор (затворную раму) назад и осмотреть патронник, вернуть затвор (затворную раму) в переднее положение, включить предохранитель. В случае выпадения патрона из патронника доложить об этом руководителю (помощнику руководителя) стрельб и по его команде поднять выпавший патрон. Извлечь патрон (патроны) из магазина (магазинов (при их наличии), удерживать патрон (патроны) в руке (или убрать боеприпасы в карман форменного обмундирования либо положить их на землю (бруствер, подставку). Присоединить магазин, второй магазин (при его наличии) удерживать в руке (или убрать его в сумку для магазинов подавателем вверх либо положить на землю (бруствер, подставку) и удерживать автомат в направлении мишени до команды «Оружие к осмотру».

По команде «Оружие к осмотру» сотрудник, удерживая автомат в направлении мишени, должен отсоединить магазин и взять его в левую руку подавателем вверх (либо положить его возле автомата подавателем к проверяющему на землю (бруствер, подставку), прихватить цевье автомата левой рукой вместе с магазином, снять автомат с предохранителя, отвести правой рукой затвор (затворную раму) назад и предъявить автомат и магазин к осмотру, при этом подаватель магазина должен быть на 2—3 см выше верхнего среза крышки ствольной коробки. У автомата, в котором по израсходовании патронов затвор (затворная рама) находится в крайнем заднем положении, сотрудник должен отсоединить магазин и предъявить автомат и магазин к осмотру. Если при стрельбе использовалось несколько магазинов, то все магазины необходимо представить к осмотру.

По команде «Осмотрено» сотрудник должен отпустить затвор (затворную раму), произвести спуск курка в сторону мишени, включить предохранитель, убрать магазин (магазины) в сумку для магазинов подавателем вверх. При стрельбе из автомата со складывающимся прикладом сложить его, у ручного пулемета свести ноги-сошки. При стрельбе из положения лежа, с колена по командам «Смена», «Встать» стать лицом к мишеням. Самостоятельно перевести оружие в положение «На ремень» [3].

### **2.3.1. Назначение 9 мм ПП-91 «Кедр»**

9 мм пистолет-пулемет «КЕДР» конструкции Драгунова является индивидуальным оружием и предназначен для ведения стрельбы на дальности до 50 м (рис. 31).



Рисунок 31. ПП-91 «Кедр»

ПП-91 «Кедр» — это российский пистолет-пулемет, созданный в начале 90-х годов XX века по заказу российского МВД на базе более ранних, еще советских наработок. Предшественником «Кедра» была конструкция пистолета-пулемета ПП-71 авторства оружейника Е. Ф. Драгунова. Его инициалы зашифрованы в названии оружия — «Конструкция Евгения Драгунова» — К.Е.ДР.

Для стрельбы из пистолета-пулемёта ПП-91 «Кедр» используется патрон калибра 9×18 мм ПМ. Емкость коробчатого магазина — двадцать или тридцать патронов. Этот пистолет-пулемет обладает отличными тактико-техническими характеристиками, что обеспечило ему высокую популярность среди сотрудников различных силовых ведомств. Сегодня ПП-91 находится на вооружении практически всех российских силовых ведомств: МВД России, ФСИН, Росгвардии и фельдъегерской службы.

«Кедр» также используют инкассаторы. Серийное производство этого оружия ведется на Златоустовском машиностроительном заводе. Имеется несколько модификаций ПП-91, предназначенных для выполнения различных задач.

### **2.3.2. Устройство и тактико-технические характеристики ПП-91 «Кедр»**

ПП-91 «Кедр» получил простую и технологичную конструкцию. Он построен по модульной схеме. Работа автоматики оружия основывается на использовании энергии отдачи свободного затвора. Из «Кедра» можно вести как автоматический, так и одиночный огонь. Боеприпасы подаются из магазина. Выстрел производится с переднего положения затвора, после чего пороховые газы перемещают его в заднее положение. При этом происходит экстракция стреляной гильзы, взводится курок и сжимается возвратная пружина.

жина. Она толкает затвор вперед, при этом из магазина досылается очередной патрон и запирается канал ствола. Ударный механизм пистолета-пулемета — куркового типа, с цилиндрической боевой пружиной. Ударник находится в затворе. Выстрел возможен при закрытом затворе.

Это оружие можно использовать для ведения одиночного и автоматического огня. Дополнительно на «Кедр» можно установить фонарь, лазерный целеуказатель «Пион-М» и прибор бесшумной стрельбы БК-09 (рис. 32).



Рисунок 32. ПП-91 «Кедр»

Лазерный целеуказатель (ЛЦУ) предназначен для наведения оружия на цель в условиях ограниченной видимости и неустойчивых положений (стрельба «навскидку», «от бедра»). ЛЦУ представляет собой лазерный излучатель с оптической системой фокусировки и юстировки луча и блоком питания с механизмом включения (возможны различные варианты использования). Прибор бесшумной стрельбы (ПБС) предназначен для снижения демаскирующих факторов выстрела (звук, дульное пламя, поднятие пыли с грунта при стрельбе лежа) в целях обеспечения скрытности выполнения специальных задач. В пистолетах-пулеметах применяют в основном два вида ПБС: интегрированный (с отводом газов из канала ствола до момента вылета пули) и дульный (устанавливаются на дульную часть и начинают работать после вылета пули из канала ствола).

ПП-91 «Кедр» (рис. 33) состоит из ствола со ствольной коробкой, её крышки, прицельных приспособлений, ударно-спускового механизма, плечевого упора, затвора, возвратного механизма и коробчатого магазина. Флажковый предохранитель находится с правой стороны над спусковым крючком. В положении «предохранитель» флажок заходит за край пусковой скобы, так что определить, когда оружие не готово к использованию, можно на ощупь.



Рисунок 33. ПП-91 «Кедр»

Ствольная коробка имеет прямоугольную форму, к ней жестко крепится ствол, пистолетная рукоять, приемник магазина и приклад. Пистолетная рукоять ПП-91 выполнена из ударостойкого пластика. Приклад пистолета-пулемета складывается вперед и вверх. Его защелка находится в затыльнике. При складывании приклада целик поворачивается. При откинутах упоре стрельба ведется с диоптрическим целиком, а при сложенном — с открытым прицелом. Стрельба с закрытого затвора значительно повышает кучность и меткость. Откидной приклад повышает устойчивость пистолета-пулемета, что также положительно сказывается на результатах стрельбы. Об окончании боеприпасов в магазине стрелок узнаёт по положению затвора, что также весьма удобно.

Преимущества ПП-91 заключаются в небольшом весе, компактности и продуманной форме корпуса, наличии затворной задержки как на пистолете. Вследствие этого он подходит для скрытого ношения. ПП-91 хорошо сбалансирован, имеет удобную пистолетную рукоять и откидной плечевой упор. Также следует отметить удачную конструкцию предохранителя и фиксатора магазина. Мушка и целик открытого типа. Мушка установлена на стволе у переднего края ствольной коробки, целик расположен около крепления плечевого упора. ПП-91 рассчитан на дальность стрельбы в 50 метров, наиболее эффективен огонь на дистанции в 25 метров.

Тактико-технические характеристики ПП-91 «Кедр» приведены в табл. 5.

Таблица 5

№ п/п	Технические характеристики	ПП-91 «Кедр»	
1	Калибр	9 мм	
2	Боеприпас	9x18 ПМ	
3	Длина оружия (со сложен. / разл. прикладом), мм	305 / 530	
4	Длина ствола, мм	120	
5	Длина прицельной линии, мм	213	
6	Наибольшая ширина, мм	54	
7	Масса, кг	1,4	
8	Скорострельность, выстрелов/минуту	800-1000	
9	Начальная скорость пули, м/с	310	
10	Масса с магазином без патронов (кг) - 20 патронов - 30 патронов	1,54 / 1,57	
11	Темп стрельбы (выстрелов / мин.)	1000	
12	Прицельная дальность, м	50	
13	Наиболее эффективный огонь, м	25	

**Работа частей и механизмов.** Перед выстрелом затвор пистолета-пулемета под действием возвратной пружины занимает крайнее переднее положение. При выстреле пороховые газы, действующие на дно гильзы, перемещают массивный затвор в крайнее заднее положение. При этом затвор извлекает стреляную гильзу из патронника и выбрасывает её из ствольной коробки, взводит курок и сжимает возвратную пружину. В переднее положение затвор накатывается под действием возвратного механизма. При этом он досылает в патронник очередной патрон и запирает канал ствола. Запирание осуществляется за счет инерции затвора и усилий возвратной пружины. При установке предохранителя-переводчика на автоматическую стрельбу она будет продолжаться до тех пор, пока нажат спусковой крючок и в магазине есть патроны. При установке предохранителя-переводчика на одиночную стрельбу после каждого выстрела необходимо отпустить спусковой крючок и для производства выстрела снова нажать на него.

### 2.3.3. Принадлежность для ПП-91 «Кедр»

Принадлежность служит для переноски, разборки, сборки, чистки и смазки пистолета-пулемета. В принадлежность входят сумка для переноски, запасной магазин, ключ для регулировки мушки, протирка, выколотка, маслёнка.

Сумка, сшитая из грубой ткани, служит для ношения и хранения пистолета-пулемета, двух магазинов и прилагаемого инструмента. Снаружи сумка имеет 2 кармашка для магазинов емкостью 20 и 30 патронов. Пистолет-пулемет может помещаться в сумке с присоединенным магазином на 20 патронов.

Ключ для регулировки мушки представляет собой Г-образный стержень с прорезями на торцах для ввинчивания (вывинчивания) мушки при приведении пистолета-пулемета к нормальному бою.

Протирка используется для чистки и смазки пистолета-пулемета. На одном конце протирка имеет кольцо для удобства пользования ею, на другом — прорезь для продевания пакли или ветоши. Для чистки и смазки пистолета-пулемета в полной мере подходит протирка пистолета Макарова.

Выколотка служит для выполнения полной разборки пистолета-пулемета, представляет собой зауженный с одной стороны цилиндрический стержень.

Масленка предназначена для хранения жидкой ружейной смазки и обслуживания пистолета-пулемета, имеет длинный носик и мягкий корпус, что способствует точному и дозированному нанесению смазки на отдельные узлы и механизмы.

#### **2.3.4. Неполная разборка и сборка ПП-91 «Кедр» после неполной разборки**

Разборка пистолета-пулемета может быть неполной и полной. Неполная разборка производится для чистки, смазки и осмотра пистолета-пулемета, полная — при сильном загрязнении, после нахождения его под дождем или снегом, а также при ремонте. Частая полная разборка пистолета-пулемета не рекомендуется, т. к. она ускоряет изнашивание деталей и механизмов.

При разборке и сборке необходимо соблюдать следующие правила:

— разборку и сборку пистолета-пулемета разрешается производить после детального изучения пистолета-пулемета и порядка разборки и сборки;

— разборку и сборку производить на столе, а в полевых условиях — на чистой подстилке;

— детали и узлы класть в порядке разборки, обращаться с ними осторожно, не допускать излишних усилий и ударов;

— при сборке обращать внимание на нумерацию частей, чтобы не перепутать их с частями других пистолетов-пулеметов.

Неполную разборку пистолета-пулемета производить в следующем порядке:

— отделить магазин, для чего взять пистолет-пулемет правой рукой за рукоятку, а левой рукой — за магазин, отжать большим пальцем левой

руки защелку магазина до упора и извлечь магазин из направляющей горловины;

— проверить, нет ли в патроннике патрона, для чего перевести флажок предохранителя-переводчика в положение «одиночная стрельба», отвести затвор левой рукой в заднее положение и, осмотрев патронник, опустить затвор;

— если приклад сложен в положение «по-походному», то перевести его в боевое положение, нажав указательным пальцем правой руки на защелку, размещенную в затылке приклада, повернуть его до фиксации в боевом положении;

— отделить крышку ствольной коробки, для чего повернуть защелку крышки на  $90^\circ$  в любом направлении, приподнять задний конец крышки и движением назад вывести передний конец крышки из паза на вкладыше;

— отделить возвратный механизм, для чего, взявшись большим и указательным пальцами за рифленые поверхности основания возвратного механизма, отжать его вперед до выхода в паз для извлечения затвора, приподнять основание возвратного механизма до выхода из направляющих ствольной коробки и, повернув его на  $180^\circ$  относительно оси возвратной пружины, извлечь возвратную пружину из направляющего отверстия затвора;

— отделить затвор, для чего отвести его за рукоятку в крайнее заднее положение и движением вверх извлечь его из направляющих ствольной коробки;

— отделить предохранитель-переводчик, для чего повернуть его по часовой стрелке так, чтобы его флажок занял вертикальное положение, и движением вправо извлечь его из ствольной коробки;

— отделить ударно-спусковой механизм, для чего повернуть переднюю часть его корпуса вверх приблизительно на  $45^\circ$  и движением вперед вывести цапфы упора боевой пружины из пазов ствольной коробки.

Сборка пистолета-пулемета после неполной разборки производится в обратной последовательности.

### **2.3.5. Возможные неисправности ПП-91 «Кедр» и способы их устранения**

Перечень возможных неисправностей ПП-91 «Кедр» и способы их устранения даны в табл. 6.

Таблица 6

Наименование неисправности, внешнее проявление и дополнительные признаки	Вероятная причина	Способ устранения
Осечка. Затвор в крайнем переднем положении, курок спущен, но выстрела не произошло	а) неисправность патрона; б) сгущение смазки, загрязнение или затирание ударника; в) осадка или излом боевой пружины	а) загрязнение магазина или направляющих ствольной коробки, направляющих затвора; б) погнутость направляющих загибов корпуса магазина; в) разрядить пистолет-пулемет и отправить в ремонтную мастерскую
Пропуск подачи. Затвор находится в крайнем переднем положении, но патрона в патроннике нет	а) загрязнение магазина; б) помятость корпуса магазина	а) перезарядить пистолет-пулемет и продолжить стрельбу. При повторной задержке разрядить пистолет-пулемет, отделить магазин, разобрать и прочистить магазин; б) заменить неисправный магазин и отправить его в мастерскую
Непродвижение патрона из магазина в патронник. Затвор остановился в промежуточном положении вместе с патроном, не дослав его в патронник	а) загрязнение магазина или направляющих ствольной коробки, направляющих затвора; б) погнутость направляющих загибов корпуса магазина	а) дослать затвор за рукоятку вперед и продолжить стрельбу. При повторной задержке разрядить пистолет-пулемет, разобрать и прочистить пистолет-пулемет и магазин; б) заменить неисправный магазин и отправить его в ремонтную мастерскую
Прихват (ущемление) гильзы затвором. Гильза заклинена между затвором и казенным срезом ствола (вкладышем)	а) загрязнение направляющих ствольной коробки, направляющих затвора, паза под выбрасыватель в затворе; б) скошенность или поломка зацепа выбрасывателя, выступа отражателя, осадка или излом пружины выбрасывателя	а) выбросить прихваченную гильзу отведением затвора назад; при этом пистолет-пулемет удерживать экстракционным окном вниз. Продолжить стрельбу. При повторной задержке разрядить пистолет-пулемет, разобрать и прочистить; б) разрядить пистолет-пулемет и направить его в ремонтную мастерскую

Магазин не фиксируется защелкой магазина	Износ фиксирующей поверхности защелки магазина, осадка или излом пружины защелки магазина	Разрядить пистолет-пулемет и направить его в ремонтную мастерскую
Нет выстрела при установке предохранителя-переводчика в положение «одиночная стрельба». При отпускании и повторном нажатии спускового крючка курок не ударяет по ударнику	а) загрязнение частей ударно-спускового механизма; б) осадка или излом пружины спускового крючка; износ выступа разобщителя	а) разрядить пистолет-пулемет, разобрать и прочистить ударно-спусковой механизм б) разрядить пистолет-пулемет и направить его в ремонтную мастерскую
Нет автоматической стрельбы при установке предохранителя-переводчика в положение «автоматическая стрельба». При нажатом спусковом крючке курок не ударяет по ударнику	Износ рабочих поверхностей автоспуска	Разрядить пистолет-пулемет и направить его в ремонтную мастерскую
Самопроизвольное отстегивание приклада, сложенного «походному», при стрельбе	Осадок или излом пружины защелки приклада	Разрядить пистолет-пулемет и направить его в ремонтную мастерскую

### 2.3.6. Обращение с ПП-91«Кедр»

Данный пистолет-пулемет является достаточно надежным оружием. Однако вследствие длительной эксплуатации и работы в неблагоприятных погодных условиях могут возникать задержки при стрельбе. Поэтому важным элементом эксплуатации пистолета-пулемёта, является систематическая проверка и чистка данного оружия. Необходимо учитывать довольно сильную восприимчивость к загрязнениям продуктами горения пороха и внешней среды (грязь, песок и т. д.), что в первую очередь может сказаться на стрельбе. Основной задержкой при стрельбе в данном случае может явиться захват гильзы затвором. Важно отметить климатические условия эксплуатации, времена года, что напрямую должно влиять на выбор оружейной смазки и средств для чистки оружия, особенно в регионах с экстремальными климатическими условиями.

Чистка должна осуществляться в строго отведённых для этого местах, специально оборудованных комнатах. В данном случае необходимо избегать подобных действий в служебных кабинетах, коридорах зданий и иных непригодных для чистки оружия помещениях. Важно помнить, что в комнатах, где производится чистка оружия, не должно находиться большого скоп-

ления сотрудников. Подобные действия в контексте данного учебно-методического пособия применительны ко всем видам огнестрельного оружия, находящегося на вооружении органов внутренних дел России. В процессе несения службы с ПП-91 «Кедр» необходимо уделять внимание расположению данного оружия на ремне и в особенности обращать внимание на направления ствола пистолета-пулемёта (рис. 34).



Рисунок 34. Сотрудник полиции, вооружённый ПП-91 «Кедр»

Соблюдение данного элемента очень важно выполнять при передвижении в автотранспорте, при осуществлении проведения мероприятий по проверке, задержания и доставления в орган внутренних дел лиц, совершивших правонарушения или преступления. Сотрудник должен исходить из правила: «контролируя оружие, контролируешь ситуацию». Также необходимо учитывать удобное расположение подсумка для запасного магазина (рис. 35).



Рисунок 35. Магазины от ПП-91 «Кедр» на 30 патронов в подсумке

Данный факт имеет значение при выполнении действий, связанных со сменой магазина. Грамотное сочетание простейших элементов экипи-

ровки, вооружения и боеприпасов способно значительно повысить боеготовность личного состава при выполнении оперативно-служебных задач (рис. 36).



Рисунок 36. Сотрудник спецподразделения, вооружённый ПП-91 «Кедр»

### Раздел 3. ПРИЕМЫ И ПРАВИЛА СТРЕЛЬБЫ ИЗ ОРУЖИЯ

Сотруднику полиции необходимо не только иметь при себе оружие, но и уметь им пользоваться в различных ситуациях, а также разучивать приёмы и правила стрельбы из различных видов оружия. Для правильного производства выстрела изучаются элементы выстрела, такие как правильная хватка оружия, принятие необходимой изготовки для стрельбы, правила прицеливания и дыхания, плавное и быстрое нажатие на спусковой крючок. Данные элементы входят в процесс производства выстрела из любого ручного стрелкового оружия [12].

#### 3.1. Методика первоначального обучения стрельбе из пистолета

Приступая к обучению стрельбе, важно придерживаться принципа последовательности. Вначале необходимо познакомить обучающегося с техникой стрельбы в целом, показать, как производится выстрел из пистолета, потом разучить все элементы выстрела. Заключительным этапом будет тренировка по выполнению целиком всего процесса производства выстрела.

В обучении стрельбе можно условно выделить три этапа:

1. Обучение принятию изготовки для стрельбы, прицеливанию и удержанию оружия в районе прицеливания, управлению дыханием, добываясь при этом выработки наиболее устойчивой изготовки для стрельбы, однообразного положения рукоятки пистолета в руке и поддержки второй рукой, правильного дыхания.

2. Обучение управлению нажатием на спусковой крючок. Сначала отдельно от прицеливания отрабатывается плавное с постоянной силой нажатие на спусковой крючок, а затем одновременно с прицеливанием. Для этого сначала выбирается точка прицеливания, затем, не прекращая наблюдения за точкой прицеливания, оружие выводится на линию прицеливания, и указательный палец накладывается на спусковой крючок. Проверяется правильность хватки оружия (положение большого пальца, указательного пальца, пальцев, охватывающих рукоятку). Одновременно руку с оружием надо держать без лишнего напряжения. Чтобы проверить правильность хватки пистолета, достаточно усилить сжатие рукоятки. Возникнут сильные колебания оружия, которые будут затруднять прицеливание. Ослабив сжатие рукоятки, необходимо добиться правильности положения прицельных приспособлений и плавно нажать на спусковой крючок.

3. Обучение прицельному выстрелу. Прицельным выстрелом можно называть лишь тогда, когда выполнены следующие условия. Пистолет подведен под точку прицеливания, затаивается дыхание, корректируется и устанавливается ровная мушка в районе прицеливания. Параллельно с этим идет нажим на хвост спускового крючка. Во время которого стреляющему не нужно переживать о двигающейся мушке в прорези целика. Это движение происходит естественно, вследствие некоторых мышечных колебаний. Стреляющему лишь необходимо максимально уменьшить эти колебания за счет расслабления «ненужных» мышц. Одновременно необходимо удержаться от возможности произвести выстрел в момент максимального совпадения ровной мушки и района прицеливания. Это действие может привести к резкому нажатию на спусковой крючок. В таком случае ствол пистолета отклонится вниз, а пуля полетит много ниже мишени.

Бывают ситуации, когда во время нажатия стреляющий чувствует, что ему что-то мешает произвести выстрел. В этом случае нужно отложить выстрел (прекратить прицеливание и нажатие на спусковой крючок). Делается пауза, восстанавливается дыхание. Через некоторое время весь алгоритм выстрела повторяется.

Первоначальное обучение стрельбе целесообразно дополнять следующими видами тренировок:

1. Стрельба без патрона (вхолостую) — одна из основных форм индивидуальной подготовки обучающегося (рис. 37). Стрельба «вхолостую» призвана помочь выработать согласованность всех действий стреляющего. Она является основной формой подготовки стрелка и сохраняет своё значение на протяжении всего периода обучения.



Рисунок 37. Тренировка «вхолостую»

1. Производство выстрелов по белому листу бумаги (рис. 38) является промежуточным видом подготовки. Тренировка в стрельбе по белому листу позволяет снять лишнее напряжение у стреляющего за счет уменьшения ответственности за результат выстрела, что благотворно сказывается на результате стрельбы. Известны случаи, когда один и тот же стрелок стреляя по ми-

шени № 4 и белому листу, показывал разные результаты. Эксперты связывают это именно с особенностью психологической ответственности за результат стрельбы.



Рисунок 38. Стрельба по белому листу бумаги.

2. Стрельба по мишени на кучность. Данная стрельба позволяет стрелять не просто по белому фону, а в определенный район прицеливания. При этом результаты попаданий будут оценены. При этом достаточно, чтобы пробоины располагались в центральной части мишени, а основная часть пробоин располагалась кучно (вместе). При этом возможно, что некоторые пробоины будут располагаться сбоку от основной массы пробоин. Эти пробоины принято называть отрывами. К отрывам приводят допускаемые при стрельбе ошибки. Это следствие плохой подготовки стрелка или его несобранности во время стрельбы. Отрывы могут располагаться по всей площади мишени или группироваться в определенном месте, тогда налицо будет повторяющаяся ошибка стрелка (рис. 39).



Рисунок 39. Стрельба по мишени на кучность. Отрывы

3. Стрельба на совмещение средней точки попадания (СТП). Пройдя первые три этапа тренировки, стрелок приступает к стрельбе на результат. В этот период стреляющий может столкнуться с изменением местоположе-

ния СТП. Такая особенность может возникнуть из-за неправильной изготовления при стрельбе, изменения освещенности мишени и оружия, а также других причин. На этом этапе стреляющему необходимо работать над выработкой стабильности при производстве каждого выстрела. Нужно научиться контролировать все элементы выстрела.

4. Стрельба на результат (очки). В этом случае необходимо совмещать СТП и центральную часть мишени. Основными задачами при этом являются: развитие самоконтроля при производстве выстрела и работа над точным выполнением всех элементов выстрела, стремление к максимальной кучности стрельбы.

### **3.1.1. Технические основы стрельбы из пистолета**

Результат каждого выстрела зависит от технической правильности выполнения следующих элементов:

- хватки оружия (положение оружия в руке);
- изготовления для стрельбы (положения тела в момент стрельбы);
- прицеливание в мишень;
- правильное дыхание;
- правильное нажатие на спусковой крючок.

Далее рассмотрим более подробно каждый элемент выстрела:

1. Хватка оружия (положение оружия в руке). Нужная хватка оружия формируется при соблюдении стреляющим следующих правил:

- рукоятка пистолета должна удобно лежать в кисти;
- стреляющий должен контролировать силу удержания оружия.

Для этого берём пистолет за ствол левой рукой и вкладываем в кисть правой руки. При вкладывании пистолета в руку, рукоятку размещаем в «вилке», образованную большим и указательным пальцами руки, держащей оружие (рис. 40). Большой палец вытягивается вдоль ствола на боковой поверхности рукоятки слева, указательный палец удерживает рукоятку с правой стороны третьим суставом, оставшиеся пальцы обхватывают рукоятку пистолета ниже. При этом мизинцу уделяется особое внимание, т. к. он стремится расслабиться и отойти от неё в сторону. Основная часть указательного пальца в удержании пистолета участия не принимает. Он отвечает за правильное нажатие. Указательный палец накладывается на спусковой крючок сгибом между первой и второй фалангами. Движение указательного пальца в момент нажатия должно быть направлено вдоль оси ствола пистолета. Только в этом случае не сместится линия бросания пули.



Рисунок 40. «Вилка» из пальцев руки

При таком удержании пистолета ось канала ствола будет являться продолжением вытянутой руки и, следовательно, отдача от пистолета пройдет в руку и дальше в плечо. Ось канала ствола продолжит оставаться направленной на мишень. Подобное удержание оружия позволит стреляющему быстрее наводить оружие на цель после каждого выстрела.

Остановимся на силе удержания пистолета. Она должна быть такой, чтобы пистолет во время стрельбы не вывалился из руки. Чтобы определить силу, с которой необходимо удерживать оружие, выполним следующее действие: вытянем руку с оружием и начнем её крепко сжимать. Тремор пистолета усилится. Постепенно расслабляя руку, добиваемся минимального тремора и запоминаем усилие. Данного усилия будет достаточно для удержания пистолета. При этом указательный палец должен свободно двигаться вместе со спусковым крючком, а его движение не должно влиять на удержание пистолета.

В настоящее время большинство стрелков удерживает оружие двумя руками, особенно при стрельбе в ограниченное время. Такое удержание облегчает наводку оружия и стабилизирует его во время прицеливания и последующих действий. Хват двумя руками у разных стрелков может отличаться. Это происходит из-за анатомических различий. Однако можно выделить два самых распространенных вида этого хвата.

Первый вид — это удержание руки с пистолетом под магазином второй рукой. Данный вид хвата эффективный, но при нём возможно отвлечение на выполнение других элементов выстрела, т. к. стрелки ослабляют хват второй рукой, а иногда и просто повисает на руке с оружием. Соответственно, она не выступает в качестве опоры. Одновременно необходимо контролировать плотное прижатие пальцев руки с оружием к рукоятке (рис. 41) [10].



Рисунок 41. Удержание руки с пистолетом под рукоятку

Второй вид удержания заключается в наложении кисти второй руки спереди пистолета под спусковой скобой. При таком удержании стабилизируется положение оружия при прицеливании, а также позволяет эффективно удерживать оружие в момент выстрела и даже исключить отклонение оружия в момент отдачи, что позволит произвести следующий прицельный выстрел. После того как стрелок взял пистолет в руку, необходимо наложить плотно сжатые пальцы второй руки на первую руку спереди. При этом указательный палец должен быть непосредственно под спусковой скобой, что позволяет забрать часть массы пистолета на вторую руку. При этом большим пальцем второй руки можно зажимать большой палец первой руки либо отвести его в сторону от пистолета, либо чуть прикоснуться к затвору (рис. 42) [10]. При таком хвате стреляющему нужно контролировать большой палец, чтобы он не касался предохранителя и затворной задержки, т. к. в этом случае возможны задержки при стрельбе.



Рисунок 42. Удержание руки с пистолетом наложением кисти второй руки спереди

При использовании любого двуручного способа удержания оружия необходимо помнить о разнонаправленном движении рук стрелка. Рука с оружием должна быть расположена как бы вперед, вторая рука навстречу ей. За счет такого направления сил оружие будет более стабильно и жестко удерживаться. При этом резко уменьшаются колебания оружия. При таком виде хвата возможно наложение указательного пальца на переднюю часть спусковой скобы под рамкой. Средний палец второй руки при этом оказывается плотно прижатым под спусковой скобой. Существуют и другие варианты хватов.

2. Изготовки для стрельбы (положения тела в момент стрельбы). Положение тела стрелка в момент стрельбы нужно рассматривать как основу действий стреляющего по производству выстрела. От изготовки зависит положение стрелка относительно мишени в пространстве. Неправильная изготовка может привести к промаху.

Различают несколько изготовок для стрельбы. Все они объединены «свободной спиной». При любой изготовке запрещается скручивать туловище вдоль оси позвоночника. Это связано с тем, что в момент выстрела внимание стреляющего концентрируется на нажатии на спусковой крючок и прицеливании. Поэтому он может не заметить расслабления спины в обратную сторону, т. к. мышцы туловища будут стремиться принять расслабленное положение (без вынужденного напряжения при скручивании). Вследствие этого в момент выстрела оружие может резко дернуться в сторону расслабления.

Различают фронтальную и штурмовую изготовки при стрельбе. Для начинающих стрелков рекомендуется начинать именно с фронтальной изготовки, т. к. она является наиболее распространенной и предполагает естественное положение туловища. Для её принятия стрелку необходимо встать лицом к цели, ноги поставить на ширину плеч (для высокого стрелка можно шире), стопы располагаются параллельно друг другу, носки направлены наружу. При принятии такого положения стреляющий не должен прогибаться в пояснице назад. Центр тяжести стрелка необходимо располагать в носках ног. При этом пятки от пола не отрываются. В таком положении легче осуществить маневрирование телом и массой плеч гасить отдачу. Ноги стрелка могут быть немного согнуты в коленях, что дает некоторую амортизацию. Опять же в данном случае можно быстро сменить позицию или изготовку.

Для большей маневренности при стрельбе лучше подойдет штурмовая изготовка. Штурмовая изготовка позволяет стрелку находиться в устойчивом положении и одновременно быть очень маневренным, скорее менять положение для стрельбы, стрелять в движении или после передвижений. Штурмовая изготовка принимается из фронтальной путем перестановки ног. Стрелок выполняет полшага левой ногой вперед или правой назад, что очень удобно при внезапном огневом контакте. Есть возможность выполнить это как при атаке, так и при необходимости отступить. Центр тяжести переносится на переднюю ногу. Она немного сгибается в колене. Данное положение

обеспечивает хорошую устойчивость стрелка, а большая часть отдачи при выстреле уравнивается массой плеч.

Любую из рассмотренных изготовок необходимо проверить на правильность. Для этого после принятия изготовки необходимо направить оружие на цель, не глядя на мишень. Затем посмотреть, куда направлен ствол пистолета. Ствол должен быть направлен в середину мишени по горизонтали. Если это не так, то необходимо изменить изготовку путём разворота корпуса ногами. Для этого приподнимаем носок одной ноги и немного разворачиваем её в сторону середины мишени. Так делается нужное количество раз, пока ствол пистолета не будет направлен в середину мишени. После этого подготовка к стрельбе продолжается.

3. Прицеливание в мишень. Правильно прицелиться и осуществить выстрел помогает прицельное приспособление. Оно состоит из мушки и целика. При прицельном выстреле стреляющий стремится сохранить ровное положение мушки в момент нажатия на спусковой крючок. При ровном положении мушки она будет находиться посередине целика, а вершина мушки будет находиться на одном уровне с верхними краями целика (рис. 43).



Рисунок 43. Ровная мушка

Точность производимого выстрела зависит от правильного прицеливания. Особенностью прицельной стрельбы из пистолета от автомата является то, что на мишени выбирается не точка, а район прицеливания. Район прицеливания — это область, внутри которой располагается множество точек прицеливания, при попадании в любую точку прицеливания цель поражается (рис. 44).

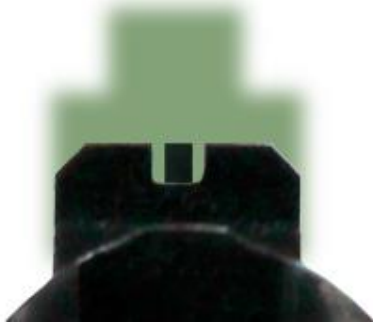

Рисунок 44. Район прицеливания

Район прицеливания был введён для нивелирования тремора рук при стрельбе из пистолета.

Чаще всего наводка пистолета в район прицеливания осуществляется сверху вниз. Во время наводки оружие подводится в район прицеливания с одновременным выжиманием холостого хода (для ПМ). Далее, не дожидаясь идеально ровного положения мушки в районе прицеливания, осуществляем плавное нажатие боевого хода до выстрела.

Имеющийся опыт преподавания огневой подготовки подсказывает, что многие обучающиеся во время стрельбы стремятся увидеть мишень и район прицеливания. При этом мушка и целик видны расплывчато, а визуальный контроль прицельных приспособлений не производится. Однако обучающийся в своём уме «видит» ровную мушку (психологическая особенность). Происходит большое угловое смещение оружия и отклонение пули от цели. Поэтому нужно запомнить, что *правильным будет только прицеливание, при котором стреляющий чётко видит мушку в прорези целика, а не мишень*. Чтобы не происходило «зацеливания», прицеливание должно происходить быстро, в течение нескольких секунд. В обратном случае глаз человека перестаёт чётко видеть прицельные приспособления, и стреляющий ослабляет внимание над прицеливанием. При затяжном прицеливании возможна еще такая ошибка, когда непроизвольно происходит скручивание ствола оружия вдоль своей оси. Эта ошибка называется сваливанием оружия. Однако существует мнение, что рука в таком положении будет более устойчива и сможет обеспечить единообразное удержание и стрельбу. К тому же положение руки с небольшим скручиванием внутрь является более естественным. При допуске сваливания оружия пуля будет несколько отклоняться в сторону сваливания. Существуют таблицы опытных и расчетных значений отклонения пули при различных углах наклона оружия. Например, при стрельбе с дистанции 25 м и сваливании оружия на  $10^\circ$  относительно точки прицеливания пуля отклоняется от средней точки попадания (СТП) на 3 см. При сваливании на  $20^\circ$  пуля отклоняется на 5,5 см и т. д. Произведённые расчёты и опыты показывают, что при данной ошибке происходит отклонение пули от цели, однако это отклонение нельзя отнести к грубой ошибке.

Для совершенствования навыка прицеливания у начинающих стрелков можно рекомендовать им упражнение по тренировке фокусировки взгляда. Необходимо по очереди перемещать сфокусированный взгляд с целика на мушку и на мишень, затем обратно на мушку с производством выстрела. Причем нигде не задерживать взгляд дольше 5 секунд.

Ученые физиологи утверждают, что прицеливание бывает монокулярным и бинокулярным. Во время монокулярного прицеливания контроль положения мушки производится одним глазом. Второй глаз при этом закрыт. Во время бинокулярного прицеливания стреляющий глаз не закрывает, и осу-

ществляет прицеливание в таком состоянии. Это происходит за счет волевого «гашения» изображения из неведущего глаза. Оба глаза открыты, однако мушку контролирует только ведущий глаз. Способность не закрывать один глаз при прицеливании вырабатывается с годами тренировок. При таком прицеливании у стрелка не нарушается восприятие общей картины восприятия окружающей обстановки. Тогда как при закрытии одного глаза у стрелка может ухудшиться зрение на 20 %.

4. Правильное дыхание. При принятии изготровки для стрельбы и проверки её правильности стрелок продолжает свободно дышать. Затаивание дыхания необходимо производить лишь в момент производства выстрела. Длится это 6—12 секунд. Данного времени достаточно для производства одного прицельного выстрела. Время зависит от подготовленности стрелка. Задержка дыхания более 12 секунд может вызвать приступ кислородного голодания, что приведёт к усилению тремора рук.

Известно, что упражнения стрельб в неограниченное время лучше производить на полувдыхе. Во время подъема оружия несколько выше района прицеливания делается естественный вдох. Затем, при опускании оружия в район прицеливания производят выдох (30 % от первоначального объёма) и затаивают дыхание. После этого производят выстрел. При возникновении желания произвести скорейший выстрел рекомендуется прекратить нажатие на спусковой крючок и отдохнуть. Во время отдыха произвести гипервентиляцию легких (сделать несколько глубоких вдохов и медленных выдохов, при этом выдох длится в два раза дольше вдоха), а потом возобновить производство выстрела. Упражнения с ограничением по времени производятся на полувдохе. При этом, наводя оружие на цель, делается полувдох, затаивается дыхание, осуществляется прицеливание и производятся выстрелы. В любом из описанных случаев у стреляющего не должно возникать желания как можно скорее вдохнуть.

5. Нажатие на спусковой крючок. Данный элемент является заключительным этапом производства меткого выстрела. Процесс нажатия на спусковой крючок осуществляется плавным движением с одновременным удержанием «ровной мушки» в районе прицеливания. Плавное нажатие на спусковой крючок трудозатратный процесс, т. к. усилие боевого хода ПМ — около двух килограммов. При стрельбе самовзводом — около четырех килограммов. Дополняет сложность нажатия на спусковой крючок из пистолета Макарова одна особенность. Этот пистолет имеет свободный ход, который необходимо выбрать во время наведения оружия на цель. Затем, продолжая целиться, плавно увеличивается усилие до выстрела (боевой ход). Производство резкого нажатия на спусковой крючок или наоборот затягивание выстрела считаются грубыми ошибками, при которых происходят большие отрывы пробойн на мишени. Важно, чтобы работа указательного пальца при спуске курка была изолирована от работы мышц кисти, удерживающей оружие, и направлена строго вдоль оси канала ствола. Движение указательного

пальца должно идти с сопротивлением (внатяг) во время холостого хода более быстро, а во время боевого хода медленно, с постоянным контролем правильного прицеливания. Вектор силы по нажатию на спусковой крючок должен идти вдоль оси ствола (рис. 45).



Рисунок 45 (а — правильно, б — неправильно)

Если во время производства выстрела он происходит неожиданно, то можно сделать вывод, что выстрел удался.

При скоростной стрельбе работа указательного пальца не изменяется, изменяется только скорость нажатия. Правильный спуск курка тренируется «вхолостую». При этом, на спусковой крючок необходимо нажимать одинаково одним и тем же местом указательного пальца, с одинаковым усилием и сохранением ровной мушки. Указательный палец должен лежать как можно ближе к спусковой скобе и двигаться без ускорений и остановок, а стрелок не должен ожидать выстрела. Во время нажатия внимание стреляющего должно концентрироваться на правильном хвате пистолета и обработке спуска курка. При правильной хватке, нажатии на спусковой крючок строго определённым участком указательного пальца (для каждого стрелка определяется индивидуально) и отсутствии рывков за спусковой крючок всей кистью, ровная мушка при спуске курка сохраняется (мушка относительно целика не смещается в какую-либо сторону). При медленной стрельбе указательный палец после выстрела удерживает спусковой крючок в нажатом состоянии в течение 1—2 секунд. Следующие выстрелы невозможны до тех пор, пока не отпустим спусковой крючок немного вперед. При такой обработке спускового крючка точность стрельбы возрастает. При перезарядке пистолета указательный палец не теряет взаимодействия со спусковым крючком, и стреляющий не нажмет резко. Кроме того, уже нет необходимости выбирать свободный ход, что экономит время и позволяет произвести последующий выстрел быстрее.

Для постоянной концентрации внимания на стрельбе стрелок должен приобрести привычку сохранять это состояние до окончания процесса от-

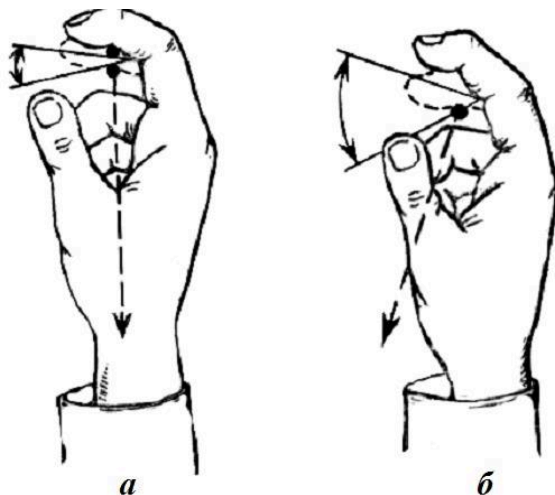
дачи. При медленной стрельбе он до одной секунды должен оставаться неподвижным, не переводя дыхание и продолжая целиться. При этом хватка не ослабляется, и рука с пистолетом не опускается. Также не нужно двигать кистью с пистолетом относительно предплечья вовремя и сразу после выстрела. После выстрела и прохождения отдачи мушка в прорези целика находится в том же положении, в котором она была в момент вылета пули из канала ствола, поэтому стреляющий может проанализировать свой выстрел и сделать его «отметку». При правильно произведённом выстреле после отдачи оружия система ровных прицельных приспособлений снова будет находиться в районе прицеливания.

Во время скоростной стрельбы удержание оружия после выстрела влияет на скорость производства следующих выстрелов, поэтому стрелку необходимо добиваться единообразия своей изготовки и хватки оружия. Изготовка стрелка должна быть такой, чтобы центр тяжести был несколько смещен вперед, а хватка должна быть плотной и без чрезмерных усилий. В этом случае появляется возможность быстрого прицеливания и ведения огня.

Краткий алгоритм ведения скоростной стрельбы должен быть следующим:

1. Прицеливание.
2. Спуск курка с боевого взвода.
3. Удержание оружия после выстрела и возвращение в район прицеливания.
4. Контроль работы указательного пальца на спусковом крючке.
5. Во время переноса огня сохранение принятой изготовки.
6. При смене положения для стрельбы и огневых рубежей обязательный контроль соблюдения мер безопасности при перемещении.

Большинство ошибок возникает на 2—4 этапе, поэтому правильному их выполнению необходимо придавать особое значение.

### **3.1.2. Подготовительные упражнения для стрельбы из пистолета**

Для тренировки в стрельбе существует множество подготовительных упражнений. Они бывают с патроном и без патрона. Данные упражнения подготавливают обучающихся к стрельбе в целом и к каким-то определённым упражнениям. Многие стрелки-спортсмены в процессе тренировок сами вырабатывают подготовительные упражнения, которые затем используют в своей подготовке. Приведем некоторые известные упражнения.

1. Направить оружие на цель и одновременно выжать свободный ход спускового крючка, сфокусировать зрение сначала на целике (5 сек.), затем на мушке (5 сек.), потом на мишени (5 сек.), после чего перевести взгляд

на мушку и произвести спуск курка с боевого взвода, контролируя ровную мушку. Повторить 10 раз.

2. На стене на уровне глаз стреляющего определить место для прицеливания (светлый фон). Выжать и удерживать холостой ход, одновременно начать движение рукой с оружием вверх (контролируя ровную мушку), затем вниз. Возвращаемся в первоначальное положение и двигаем рукой влево-право, возвращаемся в первоначальное положение и производим спуск курка с боевого взвода, контролируя ровную мушку (делаем отметку выстрела). Выполнить 4—5 раз.

3. Направить оружие на цель и одновременно выжать свободный ход спускового крючка. Выполняем круговое движение рукой с оружием сначала по часовой стрелке, затем вернувшись в исходную точку против часовой стрелки всё время контролируя ровную мушку. После чего производим спуск курка с боевого взвода в ранее намеченное место, контролируя ровную мушку (делаем отметку выстрела). Выполнить 4—5 раз.

4. Поднять и удерживать пистолет в районе прицеливания, как при стрельбе с одной руки, так и с двух рук. Взгляд сфокусирован на мушке в прорези целика. Время удержания 15 секунд. Количество повторений 10—15. При необходимости можно выжать свободный ход курка. Выполняется несколько серий. При этом учебный пистолет можно заменить гантелями массой в 1 кг.

5. Поднять и держать на вытянутой руке карандаш или ручку стержнем вверх. На стене перед собой выбрать место, в которое будем целиться, и фокусировать взгляд то на кончике стержня, то на мишени. Упражнение помогает научить глаз фокусироваться. Повторить 10—15 раз.

6. Направить пистолет на белый лист (перевернутая мишень). Расстояние до цели от 15—25 м. Количество патронов 3—4 шт. При стрельбе необходимо добиваться чёткого видения прицельных приспособлений (не забываем делать отметку выстрела). Задача выстрелить как можно кучнее, без отрывов. При этом, если место попадания смещено в сторону, производятся корректировки, и упражнение повторяется.

### **3.1.3. Возможные ошибки при стрельбе из пистолета**

В ходе стрельбы может возникнуть множество ошибок самого разного характера. Приведем основные из них.

Ошибки неправильной хватки:

1. Ослабленная хватка.
2. Чересчур сильное сжатие рукоятки.
3. При стрельбе с одной руки — большой палец согнут и опущен вниз.

4. Указательный палец третьей фалангой касается оружия.

5. Перебор оружия в ладони при стрельбе.

6. Мелкая посадка оружия в кисти.

Ошибки неправильной изготовления:

1. Применение изготовления, не обеспечивающей устойчивости оружия в момент выстрела.

2. Перестановка ног на месте во время стрельбы.

3. При стрельбе с одной руки напряжение или не фиксация свободной руки.

Ошибки, допускаемые при прицеливании:

1. Сосредоточение взгляда на мишени.

2. Перенос взгляда во время производства выстрела с прицельных приспособлений на мишень.

3. Зацеливание.

4. Неправильная наводка оружия в мишень.

5. Неоднообразное прицеливание.

6. Сваливание оружия.

7. Преждевременное прекращение прицеливания.

Ошибки, допускаемые при нажатии на спусковой крючок:

1. Рывок — резкий выжим боевого хода (или холостого и боевого хода вместе) в момент совмещения «ровной» мушки с районом (точкой) прицеливания.

2. Затягивание спуска курка с боевого взвода.

3. Поспешный спуск курка с боевого взвода.

4. Переключение внимания только на спуск курка с боевого взвода.

5. Ожидание выстрела.

6. Слишком осторожный спуск с боевого взвода.

7. Дыхание во время прицеливания и спуска курка с боевого взвода, за- таивание дыхания на полном вдохе, а также длительная задержка дыхания.

8. Слишком быстрое отпусkanie указательного пальца после выстрела.

При совершении этих ошибок падает результативность от стрельбы. Для их исключения необходимо много тренироваться «вхолостую» и обла- дать определёнными теоретическими знаниями по производству правильного прицельного выстрела.

### **3.2. Обучение стрельбе из пистолета-пулемета (автомата)**

Стрельба из пистолета-пулемета (автомата) может вестись из различ- ных положений: стоя, с колена, лежа, сидя в автомобиле; с откинутым и сло- женным прикладом, в движении и с короткой остановки; из-за укрытия с ру- ки или с упора.

При стрельбе в населенном пункте необходимо принять все меры для исключения случайного поражения непричастных лиц и к минимизации ущерба собственности граждан и организаций.

Стрельба из пистолета-пулемета (автомата) складывается из следующих действий:

- извлечения пистолета-пулемета;
- принятия изготовки для стрельбы из пистолета-пулемета (автомата);
- выполнения стрельбы;
- прекращения стрельбы (разряжания оружия).

### **Извлечение пистолета-пулемета**

Извлечение пистолета-пулемета из сумки является элементом изготовки. Выполняется раньше или одновременно с принятием положения для стрельбы. Необходимо стремиться занять позицию за укрытием, держа при этом цель в поле зрения.

Пистолет-пулемет может находиться в следующих положениях: походном, наготове, боевом. В походном положении пистолет-пулемет переносится в сумке, расположенной сбоку на поясном ремне или на ремешке через плечо. Магазины переносятся в кармашках сумки. В положении наготове пистолет-пулемет находится в сумке с присоединенным магазином на 20 патронов, клапан сумки расстегнут, или с присоединенным магазином на ремешке через плечо. В боевом положении заряженный пистолет-пулемет находится в руках сотрудника ОВД.

Для быстрого перевода пистолета-пулемета из походного в боевое положение необходимо расстегнуть застежку сумки.левой рукой открыть клапан кармашка с магазином. Подтолкнуть его правой рукой снизу, а левой рукой извлечь магазин. Придерживая левой рукой нижний край сумки, правой, взявшись за рукоятку, извлечь оружие и присоединить магазин.

### **Принятие положения для стрельбы**

Для стрельбы из пистолета-пулемета стоя можно использовать положения, применяемые для стрельбы из пистолета или из автомата (при стрельбе с откинутым прикладом). При стрельбе со сложенным прикладом прицел имеет традиционный целик, поэтому для качественного прицеливания пистолет-пулемёт необходимо удерживать на достаточном удалении от глаза (рис. 46).



Рис. 46. Положение для стрельбы стоя с одной руки

При необходимости или в быстро меняющейся обстановке стреляющий может открывать и вести огонь из пистолета-пулемёта (автомата) без использования прицельных приспособлений (от пояса) (рис. 47).



Рис. 47. Положение для стрельбы от пояса с двух рук

Для достижения наилучшей устойчивости при стрельбе стоя ноги должны располагаться чуть шире плеч, стопы слегка разведены и образуют равнобедренную трапецию.

Для выполнения прицельной стрельбы стоя с откинутым прикладом принимается изготовка, аналогичная применяемой при стрельбе из автомата (рис. 48).левой рукой стреляющий удерживает оружие спереди за магазин, локоть опущен вниз и упирается в туловище в районе нижнего края рёбер. Локтю правой руки можно придать аналогичное положение.



Рисунок 48. Положение для стрельбы стоя с откинутым прикладом

При стрельбе без прицеливания пистолет-пулемет (автомат) можно удерживать на уровне груди или живота с упором приклада в плечо (рис. 47).



Рисунок 49. Положение для стрельбы с упором приклада в плечо

Во время применения оружия может возникнуть необходимость в смене изготки, поэтому для перехода из положения для стрельбы стоя в положение для стрельбы с колена необходимо переставить заднюю по отношению к цели ногу несколько назад, далее опуститься этой ногой на коле-

но и присесть на пятку или подвернуть ногу. Колено передней ноги можно использовать как упор для локтя. Голень передней ноги должна находиться в вертикальной плоскости. Локоть, удерживающей пистолет-пулемет (автомат) за магазин руки, опирается на колено и стремится быть максимально близко к вертикальной плоскости. Получившийся угол между бедрами должен быть в пределах 60—90°. Проекция стреляющего в горизонтальной плоскости не должна выходить за границы площади его опоры (рис. 50). В случае необходимости вести огонь можно без упора локтём в колено.



Рисунок 50. Положение для стрельбы с колена с упором

Принять положение для стрельбы лежа можно из положений стоя или с колена. Для этого существует несколько способов, приведем наиболее распространенные. Для принятия положения для стрельбы лежа из положения стоя, необходимо, удерживая пистолет-пулемет (автомат) в правой руке, сделать полный шаг правой ногой вперед и немного вправо. Затем, опираясь на левое колено и поставленную перед собой левую кисть, локоть, лечь на левый бок. Переложить пистолет-пулемет (автомат) в левую руку и повернуться на живот. Опереться на оба локтя для устойчивости и, перемещая таз и ноги влево-право, направить оружие на цель.

Для принятия положения для стрельбы лежа из положения для стрельбы с колена необходимо, удерживая пистолет-пулемет (автомат) правой рукой за рукоятку, опереться на левую кисть впереди левой стопы и правое предплечье с переносом левой и правой ноги назад, лечь на живот.

Для принятия оптимального положения для стрельбы лежа нужно немного развернуть корпус влево относительно оси ствола оружия. При этом ноги развести носками наружу. Правая нога должна являться продолжением оружия и быть параллельной его оси. Стрельба из положения лёжа может вестись как с откинутым, так и со сложенным прикладом с локтей или с упора, при этом пистолет-пулемет (автомат) удерживается левой рукой за магазин или переднюю часть ствольной коробки (цевье) (рис. 51).



Рисунок 51. Положение для стрельбы лёжа

Для принятия положения для стрельбы лёжа с упора необходимо развести локти в стороны до постановки пистолета-пулемета (автомата) магазином на поверхность (рис. 52).



Рисунок 52. Положение для стрельбы лёжа с упора

При этом достигается максимальная устойчивость оружия, а стреляющий сливается с поверхностью земли.

Положение для стрельбы сидя используется в основном при стрельбе из служебного автомобиля. При этом удобнее вести стрельбу со сложенным прикладом пистолета-пулемёта (автомата). Для упора можно использовать оконный проём. Для стрельбы вперед по ходу движения автомобиля оружие лучше удерживать двумя руками. При стрельбе вперед с левого борта служебного автомобиля, для исключения угрозы водителю, стрельбу надлежит вести с вытянутой левой руки или через открытый верхний люк, высунувшись из него. При стрельбе в сторону пистолет-пулемет (автомат) нужно удерживать двумя руками или с упором.

Для стрельбы из служебного автомобиля с целью остановки транспортного средства, вести огонь следует только одиночными выстрелами. Причём по приближающемуся транспорту необходимо стрелять в верхнюю часть крыши, в случае его удаления в нижнюю часть крыши. При этом важно помнить о возможном рикошете пуль.

## ЗАКЛЮЧЕНИЕ

В современной системе подготовки кадров для МВД России огневая подготовка занимает важное место. Это связано с продолжающейся криминализацией общества, увеличением количества вооруженных преступников. Каждый сотрудник полиции должен быть готов к правомерному применению оружия. Это весьма важно, поскольку является одной из составных частей эффективности обеспечения личной безопасности граждан Российской Федерации, их спокойствия и уверенности в том, что при необходимости они будут защищены.

В этой связи происходит повышение требований по огневой подготовленности сотрудников органов внутренних дел. Огневая подготовка получает новый импульс развития. В ходе обучения изучаются алгоритмы действий сотрудников в различных ситуациях, выполняются не только упражнения стрельб, но и решаются конкретные задачи применения оружия полицейскими. В комплексе это существенно помогает при реальном применении оружия.

## СПИСОК РЕКОМЕНДУЕМОЙ ЛИТЕРАТУРЫ

1. Российская Федерация. Законы. О полиции: федеральный закон от 7 февраля 2011 года № 3-ФЗ. — Доступ из справочно-правовой системы «Консультант Плюс». — Текст: электронный.

2. Российская Федерация. Министерство внутренних дел. Об утверждении Инструкции по организации снабжения, хранения, учета, выдачи (приема) и обеспечения сохранности вооружения и боеприпасов в органах внутренних дел Российской Федерации: приказ Министерства внутренних дел Российской Федерации от 12 января 2009 года № 13. — URL: <https://base.garant.ru/71304728/> (дата обращения: 13.04.2021). — Режим доступа: свободный. — Текст: электронный.

3. Российская Федерация. Министерство внутренних дел. Об утверждении Наставления по организации огневой подготовки в органах внутренних дел Российской Федерации: приказ Министерства внутренних дел Российской Федерации от 23 ноября 2017 года № 880. — Доступ из справочно-правовой системы «Консультант Плюс».

4. Российская Федерация. Министерство внутренних дел. Об утверждении Порядка организации подготовки кадров для замещения должностей в органах внутренних дел Российской Федерации: приказ Министерства внутренних дел Российской Федерации от 5 мая 2018 года № 275. — URL: <https://www.garant.ru/products/ipo/prime/doc/71877330/> (дата обращения: 13.04.2021). — Режим доступа: свободный. — Текст: электронный.

5. Огневая подготовка: учебник / Под общ. ред. канд. пед. наук В. Л. Кубышко. — Москва: ДГСК МВД России, 2016. — 286 с. — Текст: непосредственный.

6. Огневая подготовка: учебник / под общ. ред. В. И. Третьякова; авт. В. А. Торопов и др. — 3-е изд., испр. и доп. — Волгоград: Волгоградская академия МВД России, 2009. — 516 с.: ил. — Текст: непосредственный.

7. Вайнштейн Л. М. Оружие — пистолет: учебно-методическое пособие по стрельбе из пистолета. — Москва: Изд-во Ф и С, 1998. — 96 с. — Текст: непосредственный.

8. Купавцев Т. С., Никифоров П. В. Основы безопасного обращения с огнестрельным оружием и боеприпасами: справочное пособие. — Барнаул: Барнаульский юридический институт МВД России, 2011. — 45 с. — Текст: непосредственный.

9. Огневая подготовка слушателей групп профессионального обучения: учебное пособие / сост. А. М. Ворожцов, А. К. Иванов, В. Н. Шапочанский, Л. Н. Ненашев, Д. А. Кожин, А. А. Антипин. — Иркутск: Восточно-Сибирский институт МВД России, 2016. — 115 с. — Текст: непосредственный.

10. Приёмы и правила стрельбы из пистолета: учебно-методическое пособие / сост. А. М. Ворожцов, Л. Н. Ненашев, А. А. Антипин. — Иркутск: ФГКОУ ВО ВСИ МВД России, 2016. — 66 с. — Текст: непосредственный.

11. Ситуативные особенности мер безопасности на занятиях по огневой и тактико-специальной подготовке: учебно-методическое пособие / сост. А. М. Ворожцов, Л. Н. Ненашев, А. В. Желтобрюх, П. М. Фидель. — Иркутск: ФГКОУ ВО ВСИ МВД, 2018. — 49 с. — Текст: непосредственный.

12. Огневая подготовка сотрудника органов внутренних дел: учебное пособие / сост. А. М. Ворожцов, А. К. Иванов, В. Н. Шапочанский, Д. А. Кожин, А. В. Желтобрюх. — Иркутск: ФГКОУ ВО ВСИ МВД России, 2018. — 59 с. — Текст: непосредственный.

13. Упражнения для комплексных занятий по огневой и физической подготовке: учебно-методическое пособие / сост. В. Н. Константинов, Л. Н. Ненашев, Д. В. Ошурков, Т. Д. Кельдасов. — Иркутск: ФГКОУ ВО ВСИ МВД России, 2018. — 48 с. — Текст: непосредственный.

14. Современное стрелковое оружие, состоящее на вооружении сотрудников органов внутренних дел: учебно-практическое пособие / сост. С. Н. Архипов, В. В. Черных, А. М. Туровинин, О. Ю. Горлов, И. В. Фишер. — Тюмень: ТИПК МВД России, 2015. — 202 с. — Текст: непосредственный.

15. Профессиональное обучение сотрудников органов внутренних дел (профессиональная подготовка полицейских): учебник в 2 ч. / под общ. ред. В. Л. Кубышко. Часть 2. — Москва: ДГСК МВД России, 2014. — 459 с. — Текст: непосредственный.

16. Огневая подготовка в органах внутренних дел Российской Федерации: учебно-методическое пособие / сост. А. М. Ворожцов, М. А. Васильев, Л. Н. Ненашев, В. Н. Шапочанский. — Иркутск: ФГКОУ ВО ВСИ МВД России, 2020. — 80 с. — Текст: непосредственный.

*Учебное издание*

ТЕОРЕТИЧЕСКИЕ ОСНОВЫ ОГНЕВОЙ ПОДГОТОВКИ  
СЛУШАТЕЛЕЙ ГРУПП ПРОФЕССИОНАЛЬНОГО ОБУЧЕНИЯ

Составители:

**Ворожцов** Александр Михайлович, **Васильев** Михаил Александрович,  
**Шапочанский** Владимир Николаевич

Редактор  
А. В. Андреев

Подписано в печать 27.04.2021

Усл. печ. л. 5,0

Тираж 100 экз.

Формат 60x84/16

Заказ № 35

Восточно-Сибирский институт МВД России,  
Иркутск, ул. Лермонтова, 110