

**ВОРОНЕЖСКИЙ ИНСТИТУТ МВД РОССИИ**

**С. Б. Ахлюстин, К. А. Мельник, С. А. Бабичев**

**ТАКТИКА ДЕЙСТВИЙ НАРЯДОВ ПОЛИЦИИ  
ПО ПРОФИЛАКТИКЕ, ВЫЯВЛЕНИЮ  
И ПРЕСЕЧЕНИЮ ПРЕСТУПЛЕНИЙ  
И АДМИНИСТРАТИВНЫХ ПРАВОНАРУШЕНИЙ  
В ПОЕЗДАХ ДАЛЬНЕГО СЛЕДОВАНИЯ  
И ПРИГОРОДНОГО СООБЩЕНИЯ**

*Методические рекомендации*

**Воронеж**

**2024**

ББК 67.401.133.1 + 74.48

А95

УДК 351.74

Рассмотрен и одобрен на заседании кафедры тактико-специальной подготовки, протокол № 10 от 13 февраля 2024 года.

Рассмотрен и одобрен на заседании методического совета института, протокол № 6 от 19 февраля 2024 года.

Рассмотрено и одобрено к изданию на заседании редакционно-издательского совета. Протокол № 2 от 27 февраля 2024 года.

*Рецензенты:*

*А. И. Леонов – заместитель начальника межмуниципального отдела МВД России на особо важных и режимных объектах Воронежской области, подполковник внутренней службы;*

*А. В. Сомов – заместитель командира 3 батальона полка ППС УМВД России по г. Воронежу, майор полиции.*

**Ахлюстин С. Б.**

**А95**

Тактика действий нарядов полиции по профилактике, выявлению и пресечению преступлений и административных правонарушений в поездах дальнего следования и пригородного сообщения : методические рекомендации / С. Б. Ахлюстин, К. А. Мельник, С. А. Бабичев. – Воронеж : Воронежский институт МВД России, 2023. – 62 с.

В методических рекомендациях, основанных на анализе нормативных правовых актов, регламентирующих деятельность полиции на транспорте, представлены правовые, организационные и тактические основы деятельности нарядов полиции линейных управлений (линейных отделов) по охране общественного порядка и общественной безопасности в поездах дальнего следования и пригородного сообщения. Подробно рассмотрена организация несения службы нарядами сопровождения поездов с целью формирования профессиональных компетенций в области тактико-специальной подготовки и личной безопасности сотрудников ОВД.

Методические рекомендации предназначены для сотрудников из числа профессорско-преподавательского состава образовательных организаций МВД России, принимающих участие в реализации дисциплин «Тактико-специальная подготовка», «Основы личной безопасности сотрудников ОВД», а также сотрудников кадровых подразделений, осуществляющих организационное обеспечение профессиональной служебной и физической подготовки в территориальных органах МВД России.

**ББК 67.401.133.1 + 74.48**

**УДК 351.74**

© Воронежский институт МВД России, 2024

## СОДЕРЖАНИЕ

Введение.....	4
Глава 1. Организационно-правовые основы деятельности нарядов полиции по охране общественного порядка в поездах дальнего следования и пригородного сообщения.....	5
Глава 2. Организация несения службы нарядами полиции по охране общественного порядка в поездах дальнего следования и пригородного сообщения.....	11
Глава 3. Тактика действий нарядов полиции по обеспечению охраны общественного порядка и безопасности в поездах дальнего следования и пригородного сообщения.....	25
Заключение.....	47
Литература.....	48
Приложение.....	50

## **ВВЕДЕНИЕ**

Транспорт является важнейшим фактором экономического развития любого государства, в этой связи преступления на транспорте представляют собой угрозу социальной безопасности страны в целом. Сегодня органы внутренних дел на транспорте – это единая система централизованного федерального подчинения, обеспечивающая в пределах своей компетенции правопорядок в специфической обстановке, обусловленной высокотехнологическими процессами перевозки пассажиров и грузов России. Именно обеспечение безопасности пассажиров – одно из ключевых направлений деятельности территориальных органов МВД России на железнодорожном транспорте, в оперативном обслуживании которого находится 17 железных дорог общей протяженностью свыше 85 000 километров. С увеличением объемов пассажирских перевозок и изменением организационных структур управления и принципов хозяйствования усложнились и задачи по обеспечению бесперебойного функционирования транспортного комплекса и безопасности пассажиров. Отвечая требованиям времени, сотрудники транспортной полиции России сегодня несут круглосуточную службу на объектах железнодорожного транспорта. Благодаря их каждодневной, напряженной и ответственной работе обеспечивается спокойствие и безопасность миллионов наших граждан, сохранность сложнейшей железнодорожной инфраструктуры и перевозимых грузов.

# **ГЛАВА 1. ОРГАНИЗАЦИОННО-ПРАВОВЫЕ ОСНОВЫ ДЕЯТЕЛЬНОСТИ НАРЯДОВ ПОЛИЦИИ ПО ОХРАНЕ ОБЩЕСТВЕННОГО ПОРЯДКА В ПОЕЗДАХ ДАЛЬНЕГО СЛЕДОВАНИЯ И ПРИГОРОДНОГО СООБЩЕНИЯ**

Правовую основу деятельности нарядов полиции по охране общественного порядка в поездах дальнего следования образуют нормативные правовые акты законодательного и подзаконного уровня, которые можно разделить на следующие блоки:

Конституционный блок.

Блок федерального законодательства.

Указы Президента РФ.

Постановления Правительства РФ.

Блок регионального законодательства.

Приказы МВД России.

Конституция Российской Федерации от 12 декабря 1993 г. с изменениями, одобренными в ходе общероссийского голосования 01 июля 2020 г., определяет основы конституционного строя, основополагающие права и свободы человека и гражданина, компетенцию Президента, Правительства и Федерального Собрания РФ. Некоторые статьи Конституции относят полицию, как один из элементов правоохранительной системы, к совместной компетенции государства и его отдельных элементов (субъектов). Определяют неразрывность системы федеральных и региональных органов исполнительной власти, предусматривают возможность делегирования ими друг другу осуществления части своих полномочий, а федеральным исполнительным органам власти – возможность образования своих территориальных органов с назначением соответствующих должностных лиц.

В главе 2 Конституции Российской Федерации определены права и свободы граждан, реализация которых гарантируется государством. Некоторые

положения Конституции направлены на выполнение государством правоохранительных функций – на реализацию охраны и защиты жизни, здоровья, уважения и достоинства личности, решительной борьбы преступлениями, насилием и другими посягательствами.

Федеральный конституционный закон от 06 ноября 2020 г. № 4-ФКЗ «О Правительстве Российской Федерации» подтверждает особый правовой статус МВД России, которое в составе Правительства РФ подконтрольно (как и все правоохранительные органы) Президенту России.

Федеральный конституционный закон от 30 мая 2001 г. № 3-ФКЗ «О чрезвычайном положении» определяет, что силы и средства органов внутренних дел привлекаются, а в дальнейшем и используются, для обеспечения особого правового режима чрезвычайного положения. На них возлагаются определенные задачи, одна из которых – охрана общественного порядка и общественной безопасности на территориях, где введен особый правовой режим.

Федеральный закон от 7 февраля 2011 г. № 3-ФЗ «О полиции» является отраслевым законом и определяет назначение, основные направления и принципы деятельности полиции, права и обязанности как полиции в целом, так и сотрудника полиции в частности. Особо следует отметить детальную регламентацию применения полицией отдельных мер государственного принуждения (глава 4) и применения физической силы, специальных средств и огнестрельного оружия (глава 5).

Кодекс Российской Федерации об административных правонарушениях от 30 декабря 2001 г. № 195-ФЗ устанавливает как материальные (составы административных правонарушений, принципы и задачи привлечения к административной ответственности), так и процессуальные основы административно производства.

Уголовный кодекс Российской Федерации от 13 июня 1996 г. № 63-ФЗ определяет составы преступлений, пресечение которых отнесено к компетенции полиции. Знание основ квалификации преступлений, помимо прочего,

необходимо и для грамотного применения сотрудниками полиции специальных средств и огнестрельного оружия.

Уголовно-процессуальный кодекс Российской Федерации от 18 декабря 2001 г. № 174-ФЗ является основным нормативным документом не только следователя или дознавателя. Каждый сотрудник полиции обязан принять поступившее к нему сообщение о преступлении и задокументировать его в установленной законом форме. Помимо того, сотруднику полиции может быть поручено рассмотрение сообщения о преступлении в порядке, установленном статьями 144-145 УПК РФ.

Нормативные правовые акты субъектов Российской Федерации, входящие в блок регионального законодательства, направлены на регулирование отношений в области охраны общественного порядка и общественной безопасности, усиление мер по профилактике, выявлению, пресечению преступлений и правонарушений, а также иных мероприятий необходимых для реализации правоохранительной функции государства в конкретном регионе.

Указ Президента Российской Федерации от 1 марта 2011 г. № 250 «Вопросы организации полиции» определяет направление деятельности подразделений, организаций и служб, входящих в состав полиции, отражает порядок их создания, реорганизации и ликвидации, а также иные вопросы, касающиеся организации деятельности полиции.

Наставление об организации в органах внутренних дел Российской Федерации деятельности по обеспечению правопорядка на улицах и в иных общественных местах, утвержденное Приказом МВД России от 25 ноября 2019 года № 879, определяет организацию и использование располагаемых органами внутренних дел сил и средств при выполнении задач по защите личности, общества и государства от противоправных посягательств, а также по профилактике, предупреждению и пресечению противоправных действий, по охране общественного порядка и безопасности. В данном нормативном правовом документе закреплены обязанности должностных лиц территориальных органов по организации несения службы силами ОВД. Определены виды нарядов, применяемых для обеспечения охраны

общественного порядка и обеспечению общественной безопасности. Одним из них является наряд сопровождения, созданный непосредственно для обеспечения правопорядка по маршруту движения поездов дальнего следования и пригородного сообщения. Для территориальных органов МВД России на районном уровне в приказе, который является документом постоянного действия, отдельно выделена рекомендуемая форма плана использования сил и средств по обеспечению правопорядка на улицах и в иных общественных местах.

Приказ МВД России от 28 июня 2021 года № 495 устав ППСП « Об утверждении Наставления об организации служебной деятельности строевых подразделений патрульно-постовой службы полиции территориальных органов МВД России» определяет основные задачи и функции, порядок организации и направления деятельности строевых подразделений патрульно-постовой службы полиции территориальных органов МВД России на окружном, межрегиональном, региональном и районном уровнях. Наставление имеет четыре основных раздела, которые включают в себя:

- задачи и функции подразделений патрульно-постовой службы;
- определение статуса сотрудника патрульно-постовой службы;
- управление служебной деятельностью;
- предназначение групп управления нарядами;
- планирование работы подразделений патрульно-постовой службы;
- порядок принятия решений на охрану правопорядка на улицах и в иных общественных местах;
- подготовку к несению службы;
- организацию и проведение инструктажа;
- контроль за организацией и несением службы;
- организацию обеспечения связи;
- учетную работу в подразделениях патрульно-постовой службы;
- определение служебного времени и порядка несения службы;
- полномочия старшего наряда;

- порядок использования средств связи, вычислительной, электронной организационной и специальной техники;
- порядок и особенности использования специальных световых и звуковых сигналов;
- служебные документы и порядок их ведения;
- организацию взаимодействия;
- меры безопасности;
- порядок проведения профилактической работы.

Отдельной главой выделены особенности организации служебной деятельности нарядов патрульно-постовой службы на железнодорожном, водном транспорте и метрополитене. Определен количественный состав наряда сопровождения пассажирского поезда, а также способ его передвижения. Отражены вопросы составления и утверждения графика сопровождения. Кроме основных глав наставление имеет семь приложений с примерными образцами составления служебных документов и организации профессиональной подготовки.

Ряд приказов МВД РФ направлены на регламентирование деятельности органов внутренних дел при возникновении чрезвычайных обстоятельств криминального и некриминального характера, организацию межведомственного взаимодействия с другими государственными структурами правоохранительной направленности, а также на формирование готовности к действиям в условиях быстро меняющейся оперативной обстановки.

Приказ МВД РФ от 20.10.2020 № 720дсп утверждает Наставление по организации деятельности органов внутренних дел Российской Федерации при возникновении чрезвычайных обстоятельств (чрезвычайных ситуаций), определяющее порядок подготовки, а также порядок действий при возникновении чрезвычайных обстоятельств и чрезвычайных ситуаций. В наставлении даются понятия таким терминам, как чрезвычайные обстоятельства, чрезвычайные меры, чрезвычайная ситуация, силы и средства, органы оперативного управления, приданные силы, специальная операция и другие, необходимые для четкого и своевременного реагирования на возникающие

чрезвычайные обстоятельства, для планирования и подготовки сил и средств органов внутренних дел Российской Федерации.

Приказ МВД России от 24 марта 2015 года № 364дсп «О некоторых вопросах обеспечения готовности к действиям при возникновении чрезвычайных обстоятельств» утверждает правила оформления графических документов в органах внутренних дел, виды условных знаков, применяемых при их оформлении.

Межведомственный Приказ Федеральной службы войск национальной гвардии и Министерства внутренних дел от 28.09.2018 № 430дсп/635дсп «Об утверждении Порядка организации взаимодействия ВНГ РФ с МВД РФ, его территориальными органами при выполнении задач по охране общественного порядка и обеспечения общественной безопасности» регламентирует организацию взаимодействия Войск национальной гвардии с МВД России, его территориальными органами при выполнении задач по ООП и ООБ на транспортных магистралях, вокзалах, аэропортах, морских и речных портах, объектах метрополитена, на водных акваториях, в поездах дальнего следования и пригородного сообщения.

Основным нормативным правовым актом, согласно которому организуется несение службы нарядами сопровождения поездов дальнего следования и пригородного сообщения, выступает Приказ МВД России и Министерства транспорта Российской Федерации от 27 декабря 2013 года №1022/487 «Об утверждении Инструкции по организации работы нарядов полиции линейных управлений (отделов) МВД России на железнодорожном, водном и воздушном транспорте и работников локомотивных и поездных бригад по обеспечению правопорядка в поездах дальнего следования и пригородного сообщения: местах. Инструкция определяет организацию несения службы нарядами полиции линейных управлений (линейных отделов) МВД России и работников локомотивных и поездных бригад по обеспечению правопорядка в поездах дальнего следования и пригородного сообщения».

## ГЛАВА 2. ОРГАНИЗАЦИЯ НЕСЕНИЯ СЛУЖБЫ НАРЯДАМИ ПОЛИЦИИ ПО ОХРАНЕ ОБЩЕСТВЕННОГО ПОРЯДКА В ПОЕЗДАХ ДАЛЬНЕГО СЛЕДОВАНИЯ И ПРИГОРОДНОГО СООБЩЕНИЯ

### Организация работы нарядов сопровождения

Охрана общественного порядка и обеспечение безопасности пассажиров в поездах дальнего следования и пригородного сообщения осуществляется нарядами строевых подразделений патрульно-постовой службы полиции линейных управлений (отделов) МВД России. Ежемесячно на основе анализа оперативной обстановки, количества совершенных преступлений и административных правонарушений в пассажирских поездах, а также предложений перевозчиков начальником линейного управления (линейного отдела) утверждается *график сопровождения пассажирских поездов*.



Схема 2.1. Информация, указываемая в графике

В целях осуществления правопорядка в вагонах поездов дальнего следования и пригородного сообщения, создания безопасных условий для проезда пассажиров и поддержания нормальной работы локомотивных и поездных бригад назначаются **наряды сопровождения**. Состав наряда определяется руководителем линейного управления (линейного отдела), либо его заместителем, не менее 2 сотрудников при несении службы до 12 часов и не менее 3 сотрудников при несении службы более 12 часов. Один из которых назначается старшим.

### Способы сопровождения поездов нарядами полиции

Сквозным - одним нарядом из пункта отправления поезда до пункта его прибытия (в пределах Российской Федерации)

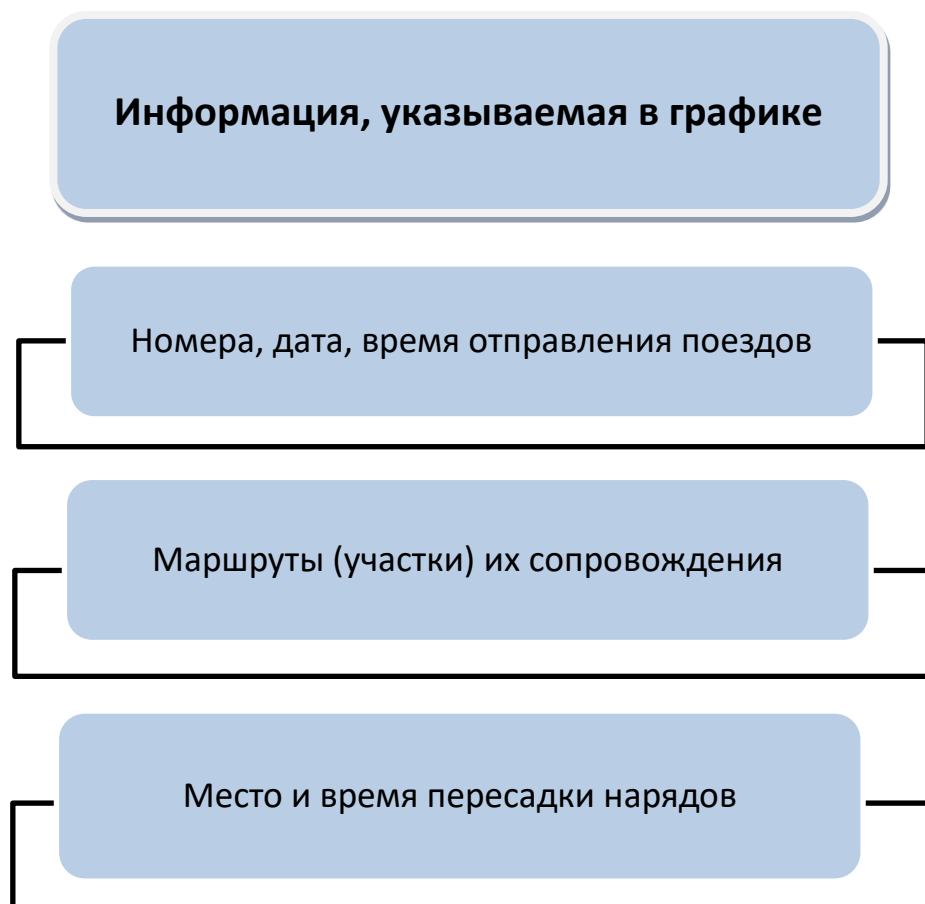
Эстафетным - несколькими нарядами в пределах участков своего обслуживания

По участку - одним нарядом в пределах участка своего обслуживания

Схема 2.2. Способы сопровождения поездов

В соответствии с графиками сопровождения пассажирских поездов между линейными управлениями (линейными отделами), зоны обслуживания которых граничат друг с другом, организуется обмен информацией о сопровождении поездов, определяются станции пересадок.

На каждый маршрут (участок) сопровождения разрабатывается специальная карточка, которая оформляется в двух экземплярах (сх. 2.3). Один хранится с планом комплексного использования сил и средств, другой – в дежурной части линейного управления (линейного отдела) и выдается нарядом перед заступлением на службу.

### **Информация, указываемая в карточке маршрута**

Маршрут сопровождения

Станции, на которых дислоцируются подразделения линейных управлений (линейных отделов)

График работы наряда

Участки, требующие особого внимания

Порядок отработки поезда в пути следования и во время остановок



Схема 2.3. Информация в карточке маршрута наряда сопровождения

Сотрудники полиции, заступающие для несения службы в составе наряда сопровождения поезда, должны быть одеты в форменное обмундирование и обеспечены табельным оружием, специальными средствами, средствами радиосвязи, служебной документацией и универсальными вагонными спецключами. За 1 час до отправления поезда сотрудники, назначенные в наряд, прибывают в дежурную часть линейного управления (линейного отдела), где дежурный отмечает их в постовой ведомости, проверяет внешний вид и готовность к несению службы, знакомит с ориентировками и выдает *маршрутный лист*.

За 30 минут до отправления поезда дальнего следования или пригородного сообщения старший наряда должен выполнить обязательный порядок действий.

### **Действия старшего наряда до отправления поезда дальнего следования**

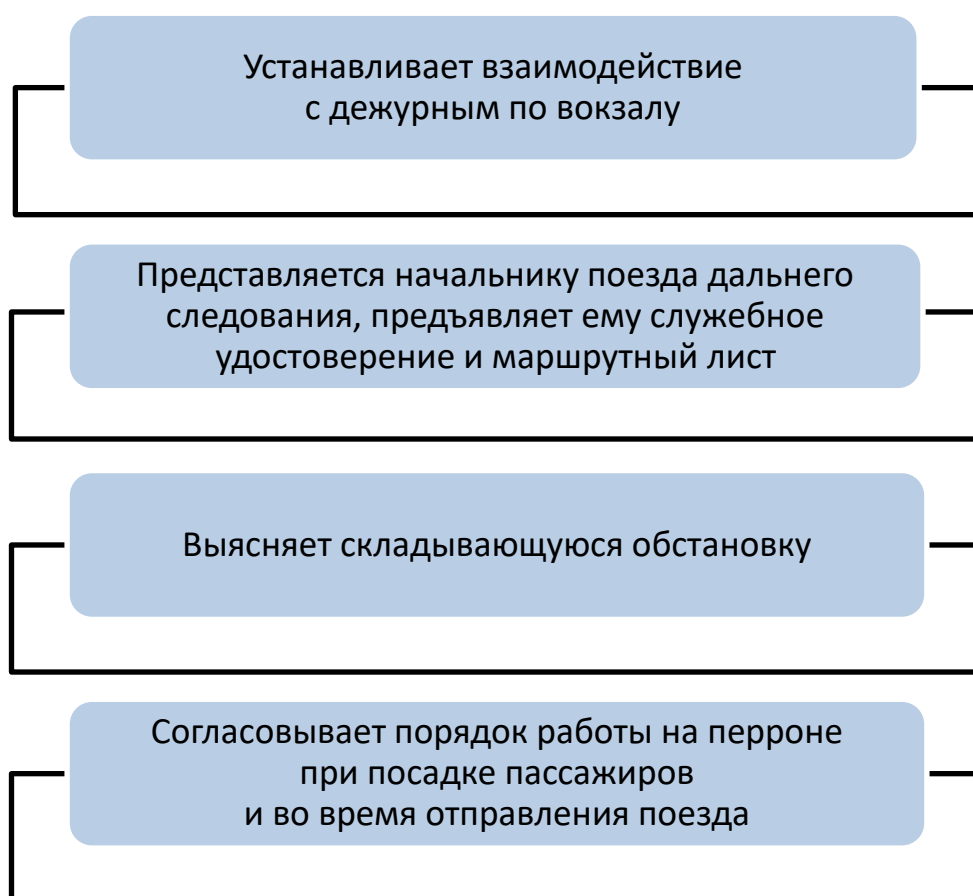

*Схема 2.4. Действия старшего наряда до отправления поезда дальнего следования*

При посадке пассажиров в поезд дальнего следования, а также при его отправлении сотрудники полиции, входящие в состав наряда сопровождения, обязаны обеспечить постоянное наблюдение за подвижным составом с обеих сторон.

Начальник поезда дальнего следования вносит данные сотрудников полиции, номера удостоверений и номер маршрутного листа с указанием участка

сопровождения в рейсовый журнал.



*Схема 2.5. Действия старшего наряда до отправления поезда пригородного сообщения*

Для разбирательства с правонарушителями, составления необходимых документов (рапорт, объяснение, протокол и др.), а также отдыха сотрудников, входящих в наряд сопровождения, в поездах дальнего следования предоставляется отдельное купе.

**ЗАПРЕЩАЕТСЯ:**

- нахождение в купе посторонних лиц (за исключением сотрудников следственно-оперативной группы);
- принятие, передача, перевозка посылок и других отправок (кроме служебной документации).

## Действия наряда после отправления поезда дальнего следования

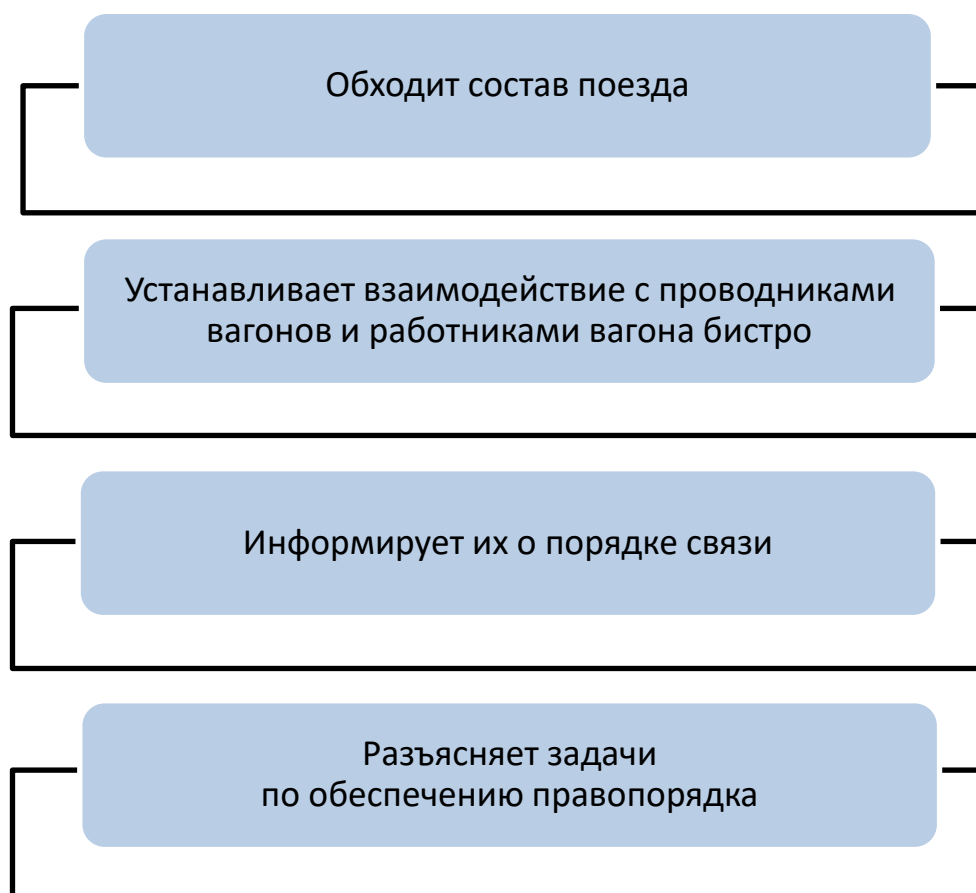

*Схема 2.6. Действия наряда после отправления поезда дальнего следования*

Основными приемами несения службы для наряда сопровождения будут патрулирование, наблюдение (контроль) за обстановкой (пассажирами) и оперативное реагирование на ее изменение.

Оперативные дежурные линейных управлений (линейных отделов), через зоны ответственности которых проходит маршрут следования поезда, обеспечивают с нарядом сопровождения постоянный обмен информацией об изменениях оперативной обстановки, взаимодействие во время стоянок и контроль за несением службы, независимо от их подчиненности.

## Ситуации, в которых наряд может оставить сопровождаемый поезд

Пресечение преступлений и доставление лиц, подозреваемых в их совершении в дежурные части

Осуществление преследования скрывающихся преступников

Оказание содействия сотрудникам ж/д транспорта и полиции, работающим на станциях, в пресечении преступлений

Оказание помощи пострадавшим при происшествиях и несчастных случаях на ж/д транспорте

Схема 2.7. Оставление поезда нарядом сопровождения

Старший наряда сопровождения перед оставлением поезда дальнего следования должен доложить дежурному по линейному управлению (линейному отделу), в зоне обслуживания которого следует поезд, о причинах оставления и получить от него распоряжение на оставление поезда, проинформировать начальника поезда (в случаях если наряд сопровождения не преследует преступников) и сделать отметку в служебных документах начальника поезда. В случае оставления поезда пригородного сообщения – сообщить машинисту по системе «пассажир-машинист», «полиция».

Порядок несения службы и дальнейших действий наряда сопровождения определяется начальником линейного управления (линейного отдела), либо его заместителем, в зоне обслуживания которых наряд оставил поезд. После

возвращения к постоянному месту службы старший наряда докладывает рапортом о причинах оставления поезда.

### **Действия наряда при сопровождении поезда дальнего следования эстафетным способом**

Старший наряда, передающий поезд для дальнейшего сопровождения другому наряду, информирует об оперативной обстановке, лицах, вызывающих подозрение и находящихся в пассажирском поезде

В служебные документы начальника поезда старший наряда сопровождения вносит запись о передаче поезда для сопровождения новому наряду, после запись заверяется подписями наряда передающей и принимающей стороны

По прибытии на станцию пересадки, на которой нет органа внутренних дел на транспорте, старший наряда сопровождения устанавливает взаимодействие с руководителем смены на вокзале или станции, делает у дежурного по вокзалу или станции отметку в маршрутном листе и обеспечивает правопорядок на территории до прибытия пассажирского поезда, подлежащего сопровождению

*Схема 2.8. Эстафетный способ сопровождения поезда*

## Работа наряда сопровождения пассажирского поезда на остановочных пунктах

Старший наряда устанавливает взаимодействие с сотрудниками органов внутренних дел на транспорте

Наряд сопровождения совместно с посадочными группами участвует в отработке пассажиропотока при стоянке и отправлении поезда

Во время длительных стоянок поезда, более 20 минут на станции, где имеется орган внутренних дел на транспорте, старший наряда сопровождения, либо по его поручению сотрудник наряда, докладывает оперативному дежурному о состоянии правопорядка в поезде, оперативный дежурный делает об этом отметку в маршрутном листе с проставлением штампа дежурной части

*Схема 2.9. Несение службы на остановочных пунктах*

В случаях необходимости посадки в поезд дальнего следования следственно-оперативной группы линейного управления (линейного отдела) старший наряда записывает к себе в служебную книжку Ф.И.О., должность и звание старшего группы, информирует его о сложившейся обстановке и обстоятельствах произошедшего.

При посадке в пассажирский поезд сотрудники полиции, которые не входят в состав наряда сопровождения, обязаны иметь при себе документы на право проезда на железнодорожном транспорте.

### **Работа наряда сопровождения пассажирского поезда на станции оборота**

По прибытии на конечный пункт наряд сопровождения проводит осмотр вагонов, технологических ниш и пустот вагонов в присутствии начальника поезда или работников поезда бригады

По результатам работы старший наряда докладывает рапортом оперативному дежурному органа внутренних дел на транспорте о состоянии правопорядка в поезде

Оперативный дежурный записывает в рабочую тетрадь сведения о составе прибывших нарядов сопровождения, времени их прибытия, номерах сопровождаемых и подлежащих сопровождению пассажирских поездов, наличии у наряда оружия и специальных средств, определяет способ связи с нарядами на станциях оборотов

При нахождении пассажирского поезда на станции оборота свыше 3 часов, на время, не связанное с обеспечением правопорядка в составе поезда, табельное оружие сдается сотрудниками наряда сопровождения на временное хранение дежурной части подразделения внутренних дел на транспорте

*Схема 2.10. Действия наряда сопровождения на станциях оборота*

## Организация работы нарядов сопровождения



Схема 2.11. Полномочия нарядов сопровождения

**Обеспечение правопорядка в поездах дальнего следования  
и пригородного сообщения**

**Действия наряда сопровождения  
при выявлении правонарушения**

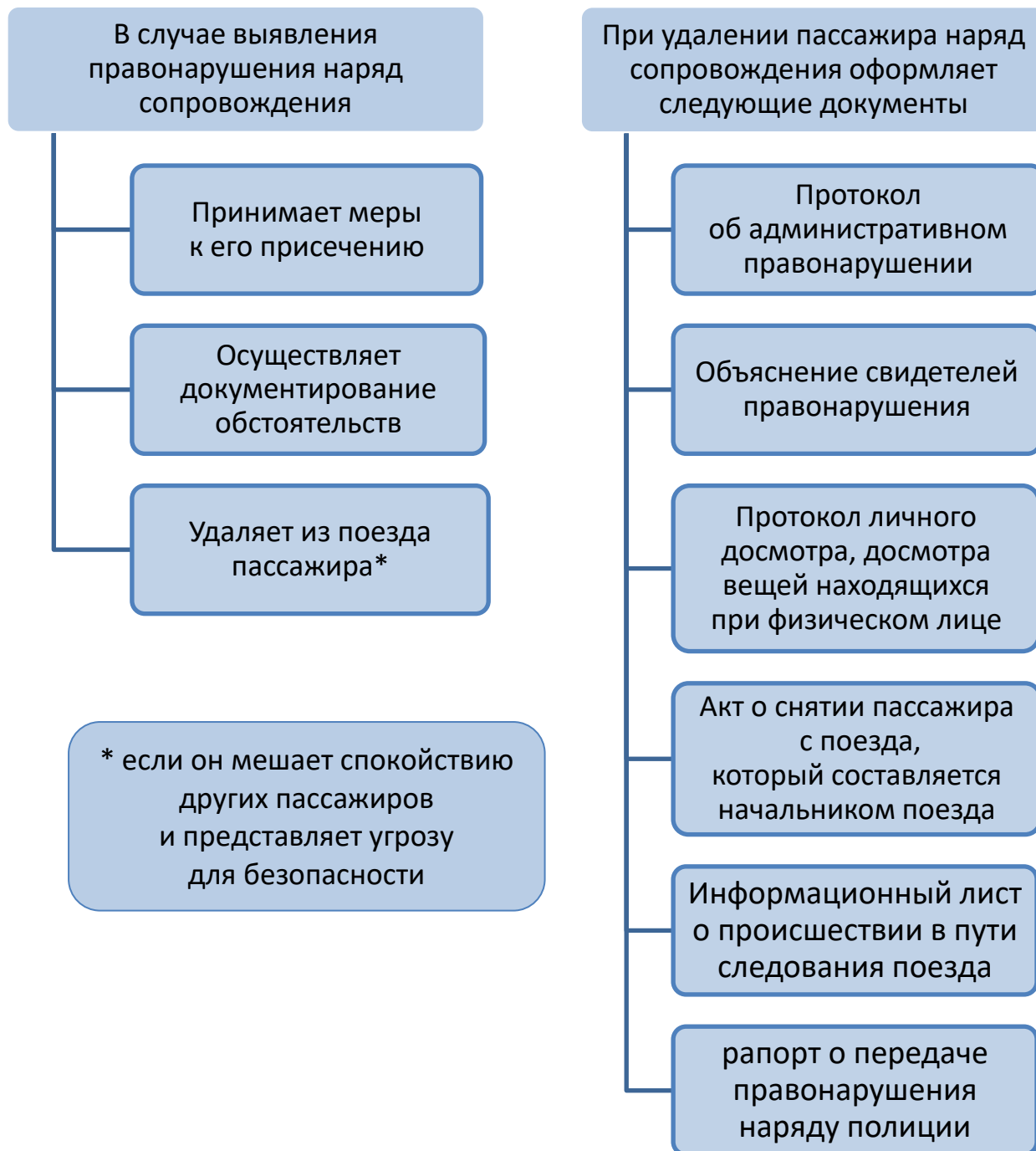

*Схема 2.12. Действия при выявлении правонарушений*

## Действия наряда сопровождения при получении сообщения о преступлении



Схема 2.13. Действия при получении сообщения о преступлении

### ГЛАВА 3. ТАКТИКА ДЕЙСТВИЙ НАРЯДОВ ПОЛИЦИИ ПО ОБЕСПЕЧЕНИЮ ОХРАНЫ ОБЩЕСТВЕННОГО ПОРЯДКА И БЕЗОПАСНОСТИ В ПОЕЗДАХ ДАЛЬНЕГО СЛЕДОВАНИЯ И ПРИГОРОДНОГО СООБЩЕНИЯ

Охрана общественного порядка и обеспечение общественной безопасности на улицах и других общественных местах является одним из приоритетных направлений деятельности органов внутренних дел Российской Федерации. Не являются исключением и объекты транспорта. От качественных и профессиональных действий сотрудников полиции зависит транспортная безопасность нашей страны в целом, а также уверенность пассажиров и их спокойствие в передвижении по всей нашей стране.

В целом тактику действий нарядов полиции по охране общественного порядка и обеспечению общественной безопасности можно разделить на три составляющие:

- профилактику;
- выявление;
- пресечение.

*К профилактике* относится комплекс мероприятий, направленный на недопущение совершения противоправных деяний, осуществляемый путем проведения постоянной работы с гражданами, получения оперативно значимой информации о совершаемых (совершенных) преступлениях или правонарушениях, присутствия сотрудников полиции в общественных местах.

Понятие «профилактика» является синонимом понятия «предупреждение», которое имеет правовую основу и закреплено в приказе МВД России от 17 января 2006 года № 19 «О деятельности органов внутренних дел по предупреждению преступлений». Согласно данному нормативному правовому акту, предупреждение – это деятельность служб, подразделений и сотрудников органов внутренних дел, осуществляемая в пределах их компетенции, направленная на недопущение преступлений путем выявления, устранения или

нейтрализации причин, условий и обстоятельств, способствующих их совершению, оказание профилактического воздействия на лиц с противоправным поведением. Исходя из этого, выделяют несколько разновидностей профилактики.

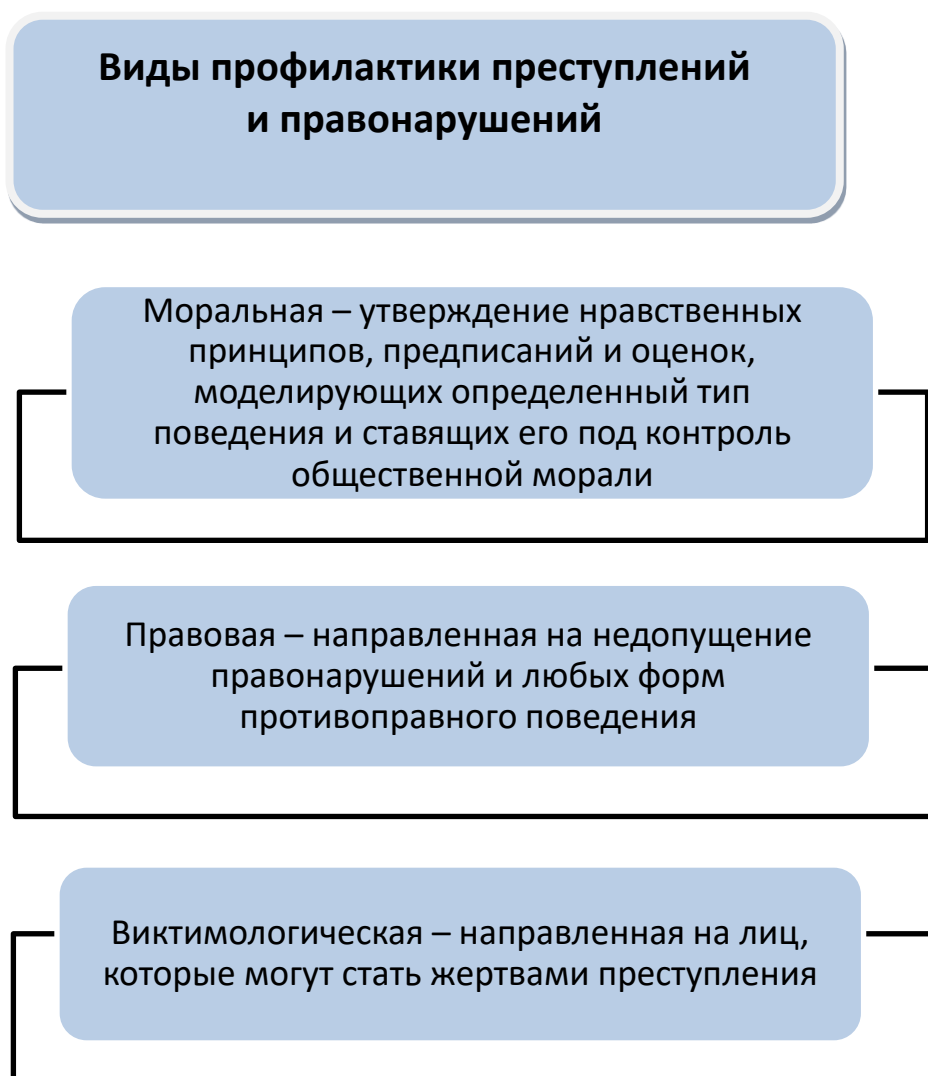

*Схема 3.1 Виды профилактики*

**Выявление** преступлений и административных правонарушений нарядами полиции осуществляется путем патрулирования по установленному маршруту и постоянному наблюдению за окружающей обстановкой, фиксации отклонений от нормального течения обстоятельств, определения в них признаков противоправных деяний.

Исходя из этого, каждый сотрудник полиции, входящий в наряды,

выставляемые на объектах транспорта, должен знать и уметь определять признаки основных преступлений и правонарушений.

**Пресечение** преступлений и административных правонарушений нарядами полиции прежде всего связана с применением к лицам, совершающим противоправные деяния различных мер принуждения (задержание, доставление, досмотр, применение физической силы и др.).

Анализ специальной литературы и сложившейся практики свидетельствует о том, что организационно-тактические формы охраны общественного порядка на объектах транспорта аналогичны применяемым в деятельности территориальных органов внутренних дел, но в то же время имеют некоторую специфику, которая заключается в форме организации и тактики охраны общественного порядка на объектах транспорта.



Схема 3.2. *Формы организации охраны общественного порядка*

**Расстановка патрульно-постовых нарядов на объектах транспорта** осуществляется с учетом расположения объектов, их специфики и оперативной обстановки. На станциях, вокзалах, платформах для охраны общественного порядка назначаются такие наряды полиции: патрули, посты полиции, а также оперативно-поисковые группы. В помещении вокзалов обычно выставляются

посты, где постовому полицейскому определяется конкретное место несения службы с учетом наиболее удобного ведения наблюдения за гражданами. Эта форма обеспечивает быстрое реагирование на правонарушения. В зависимости от интенсивности пассажиропотоков на платформах могут быть выставлены посты охраны порядка, ведущие постоянное наблюдение за посадкой и высадкой пассажиров, осуществляющие периодический обход платформы, а также прилегающих к ней сооружений и устройств. В конечном счете реализация указанных организационных форм обеспечивается основным содержанием деятельности, регламентированной в системе полномочий конкретных исполнителей.

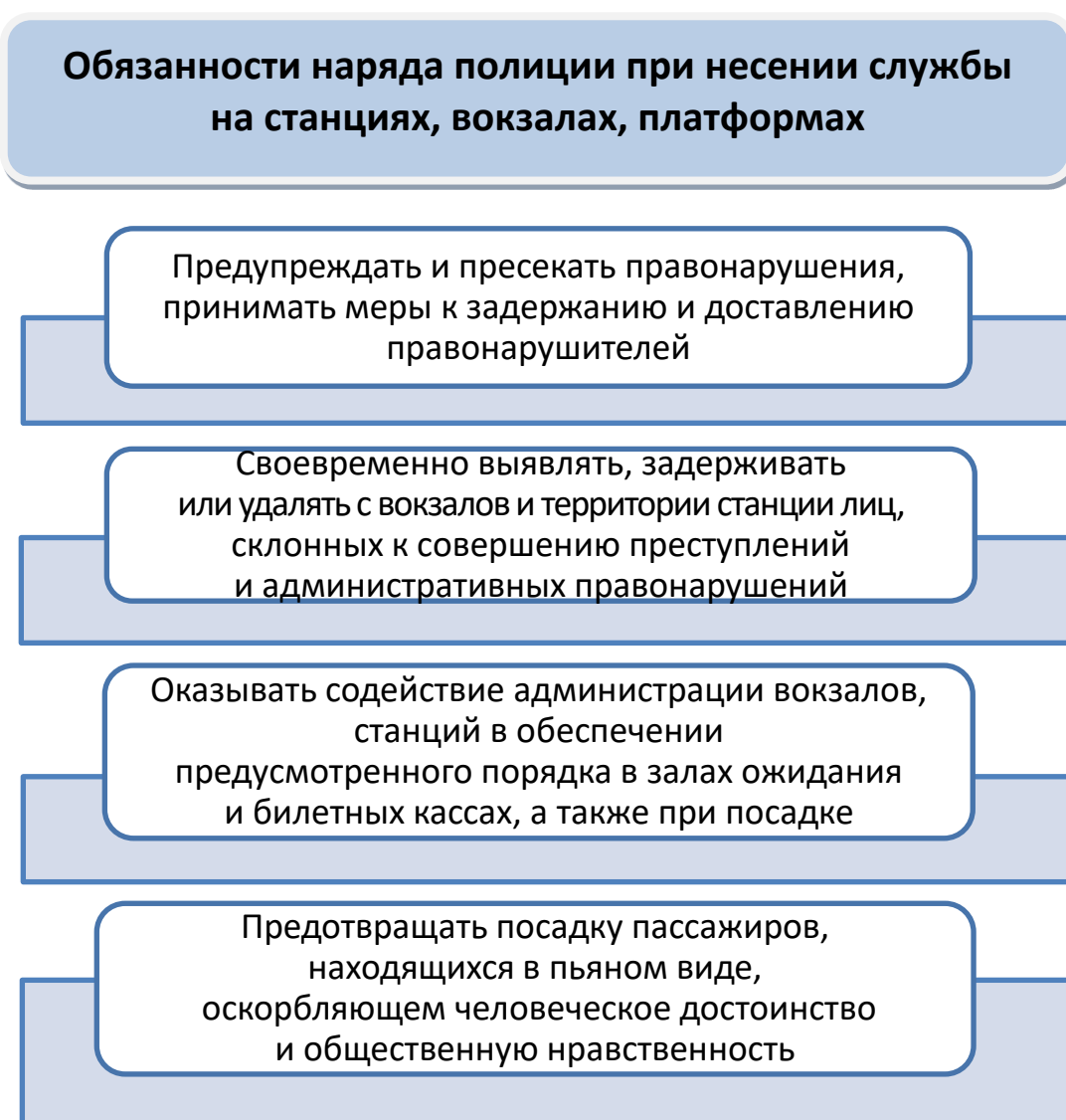

*Схема 3.3. Обязанности наряда полиции*

При получении сообщения о правонарушении сотрудник полиции обязан немедленно прибыть в указанное место и потребовать прекращения противоправных действий, проверить у правонарушителя документы и в зависимости от вида нарушения принять меры воздействия на месте либо доставить лицо в дежурную часть, а в необходимых случаях пригласить очевидцев правонарушения и потерпевших. Наблюдать, чтобы в пути следования правонарушитель не выбросил какие-либо предметы, а в случае такой попытки – обратить на это внимание очевидцев, подобрать предмет и доставить в дежурную часть или в иное служебное помещение, о чем указать в рапорте и объяснениях очевидцев. О доставлении правонарушителя в дежурную часть составляется рапорт по факту правонарушения.

### **Тактические способы и приемы предупреждения и пресечения административных правонарушений**

Постоянное патрулирование по маршрутам

Нахождение наряда в удобных  
для наблюдения местах

Разъяснение пассажирам правил  
поведения на объектах транспорта  
и пользования их подвижными средствами

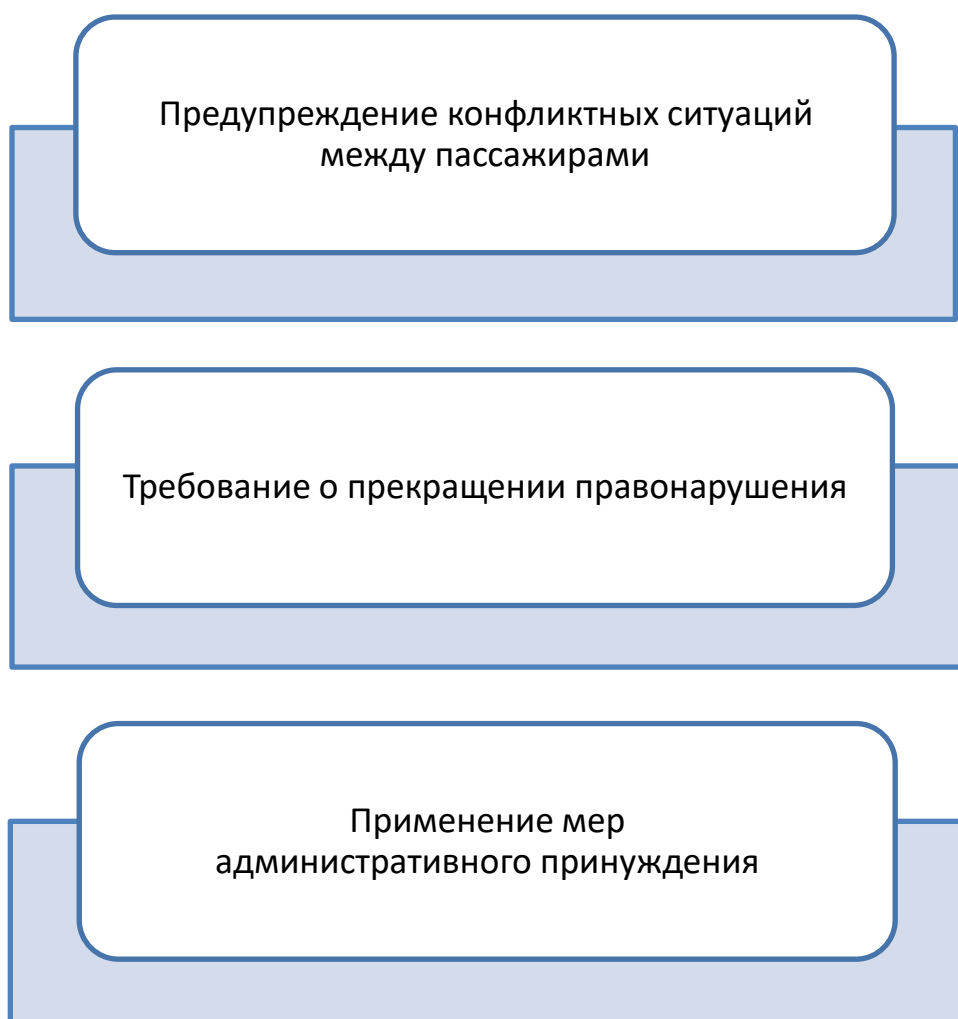

*Схема 3.4. Приемы и способы предупреждения и пресечения правонарушений*

В зависимости от конкретной обстановки порядок тактических действий может быть иным, но во всех случаях они должны быть направлены на задержание правонарушителей, оказание помощи пострадавшим, установление очевидцев случившегося, организацию охраны места происшествия.

**Наряды сопровождения** назначаются в поездах пригородного и местного сообщений, а также поездах дальнего следования. Их численность и состав в каждом случае определяются руководителем органа внутренних дел с учетом имеющихся сил и средств, количества курсирующих поездов. Анализ работы нарядов, сопровождающих поезда местного и пригородного сообщения, показывает, что наряды в большинстве случаев поддерживают связь с дежурными частями по телефону. В случае необходимости дежурный по органу внутренних дел может связаться с нарядами по линии кабельной связи.

Приступив к работе, наряд сопровождения наблюдает за посадкой пассажиров, а после отправления поезда местного или пригородного сообщения через его бригаду информирует по радиостанции пассажиров о наличии в поезде наряда полиции. В период движения поезда наряд несет службу, периодически продвигаясь по составу. Однако в часы «пик» наряд полиции, как правило, находится в тамбуре одного из вагонов. Обнаружив нарушителя общественного порядка, наряд пресекает данное правонарушение, а в необходимых случаях доставляет нарушителя в орган внутренних дел. Здесь важно отметить, что задержание часто проходит в переполненных людьми вагонах и поэтому требует определенных тактических приемов. При задержании правонарушителя необходимо разъяснить пассажирам и нарушителю причину задержания, а также указать пункт, куда будет доставлен нарушитель.

При задержании лица, совершившего мелкое хулиганство, необходимо установить свидетелей правонарушения. Однако после задержания правонарушителя наряд обязан доставить его в дежурную часть, что устраняет возможность в дальнейшем сопровождать поезд.

Практика подсказывает, что правильнее тактически организовать удаление правонарушителя с поезда на одной из ближайших станций, где имеется орган внутренних дел.

В этом случае наряд полиции может продолжить службу по сопровождению поезда. По прибытии поездов на конечную станцию наряд сопровождения совместно с работниками транспорта наблюдает за высадкой пассажиров, осматривает вагоны поезда и принимает меры к удалению из них посторонних лиц.

Наряд сопровождения поезда дальнего следования назначается для поддержания общественного порядка и пресечения правонарушений в пути его следования. Для сопровождения поезда специального назначения, туристического поезда, поезда с призывниками или демобилизованными из рядов российской армии, с освобожденными из мест лишения свободы и другими лицами, следующими в организованном порядке, выделяется

усиленный наряд сопровождения во главе со старшим из числа начальствующего состава. Сопровождение такого поезда по указанию начальника органа может осуществляться до конечного пункта следования, в границах железной дороги, обслуживаемой подразделением полиции.

Эффективность работы пунктов оперативного реагирования и нарядов по сопровождению поездов неразрывно связана с деятельностью посадочных групп, которые создаются с целью предупреждения проникновения на объекты железнодорожного транспорта правонарушителей; обеспечения общественного порядка и общественной безопасности на перронах, платформах, при посадке и высадке пассажиров из поездов; выявления и удаления с объектов транспорта лиц в состоянии алкогольного опьянения, хулиганов, бродяг, попрошаек.

**Посадочные группы** создаются на крупных станциях из числа работников полиции, железнодорожного транспорта и общественности. Количественный состав посадочных групп определяется в зависимости от потока пассажиров; категории и размеров посадочных платформ; планировки пассажирских станций, а также интенсивности движения поездов, проходящих на данном участке. Старшими групп, как правило, назначаются сотрудники полиции.

Каждой посадочной группе определяется место, с которого члены групп могли бы вести наблюдение за посадкой и высадкой пассажиров.

Важной организационно-тактической формой охраны общественного порядка и обеспечения общественной безопасности на железнодорожном транспорте являются заслоны.

**Заслон** – это наряд линейного органа внутренних дел, выполняющий задачу по блокированию или перекрытию железнодорожных направлений в целях предупреждения проникновения антиобщественного элемента в города, где проводятся общественно-политические и другие массовые мероприятия. Заслоны обеспечивают пресечение краж грузов и своевременное обнаружение правонарушений.

Непосредственно обеспечивает работу заслона его начальник, назначаемый, как правило, из числа оперативных работников (начальников

линейных пунктов полиции). В состав заслона могут входить сотрудники криминальной полиции по предупреждению правонарушений среди несовершеннолетних, инспектора уголовного розыска. Как показывает практика, во многих местах количество работающих в заслонах не превышает 12 человек.

*Специальные операции и рейды*, являясь одной из форм охраны общественного порядка, представляют собой совокупность согласованных и взаимосвязанных действий государственных органов и общественных организаций, направленных на выполнение поставленных задач. Их проведение позволяет повысить эффективность борьбы с правонарушителями, улучшить оперативную обстановку в целом.

Рейды проводятся по специально разработанному плану с участием администрации железнодорожного транспорта, общественности и территориальных органов внутренних дел. В ходе их осуществления применяются различные способы и приемы охраны общественного порядка, маневр силами и средствами.

Рассматривая тактику действий наряда полиции по обеспечению охраны общественного порядка и безопасности пассажиров в поездах дальнего следования и пригородного сообщения, стоит особое внимание уделить тактико-техническим характеристикам того или иного вида транспорта – вид и назначение вагонов. В наших методических рекомендациях мы рассмотрим действия наряда полиции по обеспечению охраны общественного порядка и безопасности пассажиров в поездах купейного, плацкартного и пригородного типов.

Личный состав наряда полиции по обеспечению охраны общественного порядка и безопасности пассажиров в поездах дальнего следования и пригородного сообщения в период своей подготовки обязан ознакомиться со схемой внутренней планировки вагона с целью определения наиболее правильного маршрута движения при патрулировании вагона, задержании правонарушителя и доставлении его в линейное управление (линейный отдел) полиции на транспорте (приложение). В соответствии с этими положениями

нами предложены ситуативные алгоритмы действий личного состава наряда полиции по обеспечению охраны общественного порядка и безопасности пассажиров в поездах дальнего следования и пригородного сообщения.

**Ситуативные алгоритмы действий личного состава наряда полиции по обеспечению охраны общественного порядка и безопасности пассажиров в поездах дальнего следования и пригородного сообщения**

Сначала следует отметить, что наряд полиции на железнодорожном транспорте выполняет ряд задач, включая обеспечение безопасности пассажиров, пресечение незаконных действий и предотвращение противоправных проявлений. Для эффективного выполнения этих задач полицейский наряд должен руководствоваться определенными тактическими методами. Одним из основных методов тактики является профилактическая работа. Полицейский наряд должен осуществлять постоянное наблюдение за пассажирами, а также пресекать возможные конфликтные ситуации (рис. 1).

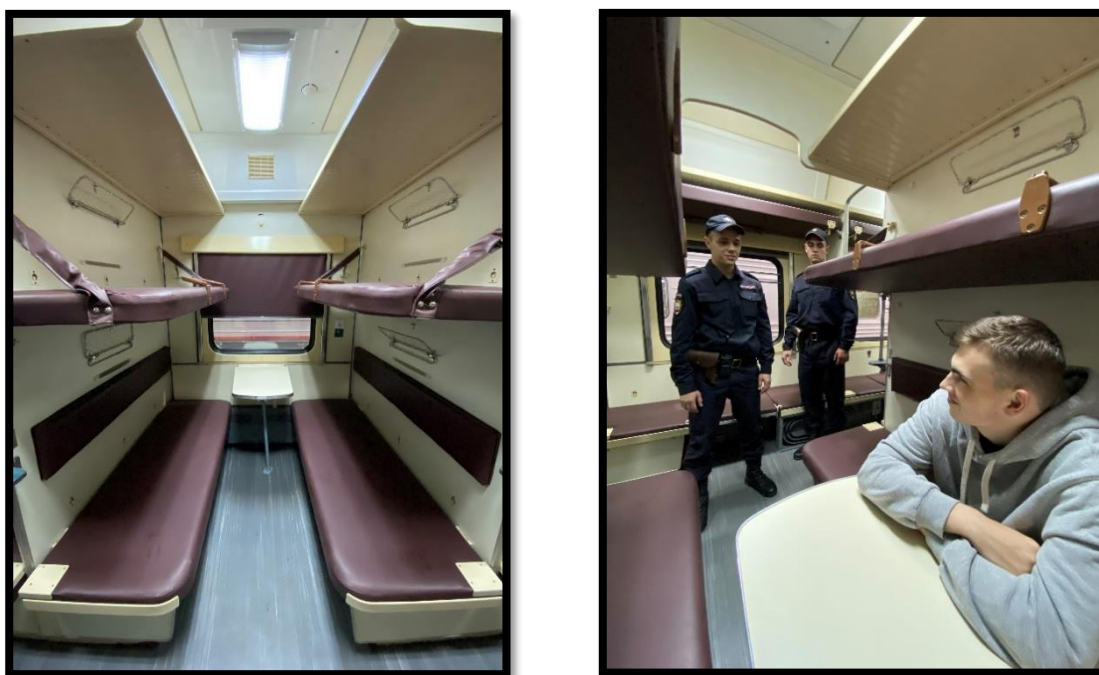

*Рис. 1. Наблюдение за пассажирами личным составом наряда полиции*

Личный состав наряда полиции систематически осуществляет контроль за помещением вагона согласно схеме размещения. Первый номер наряда полиции

проводит визуальный осмотр помещения вагона таким образом, чтобы непрерывно контролировать обстановку по алгоритму «снизу вверх, слева направо». Весь личный состав наряда полиции по обеспечению охраны общественного порядка и безопасности пассажиров в поездах дальнего следования должен осуществлять свою деятельность, соблюдая требования личной и коллективной безопасности.

Личный состав наряда полиции по обеспечению охраны общественного порядка и безопасности пассажиров в поездах дальнего следования при исполнении своих оперативно-служебных задач руководствуется правилом «Три контроля: оружие – обстановка – объект» (рис. 2).

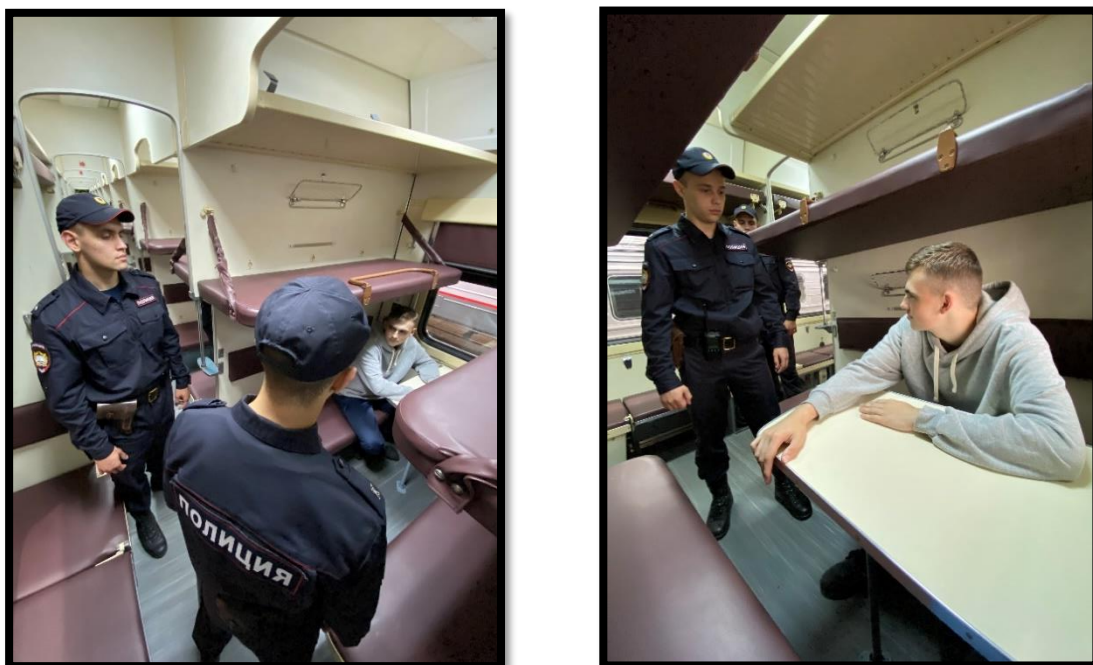

*Рис. 2. Выполнение правила «Три контроля: оружие – обстановка – объект»*

Алгоритм выполнения данного правила соответствует аспектам личной и коллективной безопасности сотрудников органов внутренних дел Российской Федерации. Согласно данному алгоритму, сотрудник полиции обязан контролировать при помощи прямого визуального контакта объект (возможного правонарушителя), используя принцип «размытого взгляда» (периферийное зрение), сотрудник полиции контролирует обстановку в секторе движения и исключает доступ к личному (штатному) оружию третьих лиц.

Тактика работы наряда полиции на транспорте является важной составляющей обеспечения безопасности пассажиров, предотвращения правонарушений и поддержания общественного порядка. Работа наряда полиции на транспорте имеет свои характерные особенности и требует специальных навыков и подготовки наряда полиции по обеспечению охраны общественного порядка и безопасности пассажиров в поездах дальнего следования.



*Схема 3.5. Характерные особенности деятельности*

Первое, на что следует обратить внимание — это предварительная подготовка. Наряд полиции должен заранее изучить и ознакомиться с особенностями вагонов в подвижном составе, особенностями несения службы на участке, а также с инструкциями и алгоритмами действий, устанавливающими

выполнение обязанностей в быстро меняющейся оперативной обстановке. Необходимо также учесть особенности пассажиров, которые могут различаться в зависимости от маршрута следования подвижного состава.

Второй важный аспект – это наблюдение и идентификация потенциальных нарушителей. Сотрудники полиции, входящие в наряд сопровождения поезда, должны быть внимательными и пристально следить за поведением пассажиров, особенно за необычными или подозрительными действиями. Необходимо уметь распознавать признаки преступления или административного правонарушения.

Третий аспект – это коммуникация и взаимодействие с пассажирами. Наряд полиции должен уметь профессионально общаться с пассажирами, предъявлять требования, аргументировать свои действия, ссылаясь на действующее законодательство, а также получать от них оперативно значимую информацию. Это может быть эффективным для предупреждения преступлений или административных правонарушений, выявления свидетелей, очевидцев и получения дополнительной информации. Умение справляться с конфликтными ситуациями и мирно разрешать спорные вопросы также является важным навыком.

Четвертый аспект – это сотрудничество с другими службами и организациями. Наряд сопровождения на объектах транспорта должен иметь хорошую коммуникацию и координацию с начальником поезда, проводниками, локомотивной бригадой, представителями организаций правоохранительной направленности и другими органами безопасности. Сотрудничество и обмен информацией позволяют более эффективно и оперативно реагировать на изменение оперативной обстановки, принимать конструктивные решения.

Пятый аспект – это своевременные и профессиональные действия по пресечению правонарушения. Сотрудник полиции должен работать уверенно, быстро и в соответствии с действующим законодательством.

Тактика несения службы нарядов полиции на объектах транспорта имеет свои особенности и требует специальных навыков. Предварительная подготовка, наблюдение, коммуникация и сотрудничество – это ключевые приемы,

используемые сотрудниками полиции при выполнении своих оперативно-служебных задач. Несение службы нарядами линейных управлений (линейных отделов) направлено на обеспечение безопасности и порядка на объектах транспорта, а также на защиту прав пассажиров и предотвращение возможных преступлений. Задержание правонарушителей на железнодорожном транспорте является одной из важных задач полиции для поддержания общественного порядка и обеспечения безопасности пассажиров. В таких ситуациях наряд полиции должен быть готов к эффективным тактическим действиям.

Первая фаза задержания – это предварительная подготовка полиции. Полицейский наряд должен иметь информацию о правонарушителе, его физических особенностях, о способах покинуть поезд, а также возможных причинах задержания. Важно также установить контакт с персоналом поезда, который может предоставить необходимую информацию и помощь.

Затем следует вторая фаза – обнаружение и локализация правонарушителя. Полицейский наряд должен оперативно реагировать на сигналы о правонарушении или при получении достоверной информации. Полицейские должны тщательно исследовать поезд, проверять пассажиров и искать признаки нарушения. В этом случае необходимы навыки наблюдения, коммуникации и быстрого принятия решений. Выполняя правило «Три контроля: оружие – обстановка – объект» сотрудники полиции сближаются с правонарушителем и ограничивают подвижность суставов, переходят к первичной фиксации правонарушителя с последующим задержанием с соблюдением требований личной и коллективной безопасности (рис. 3).

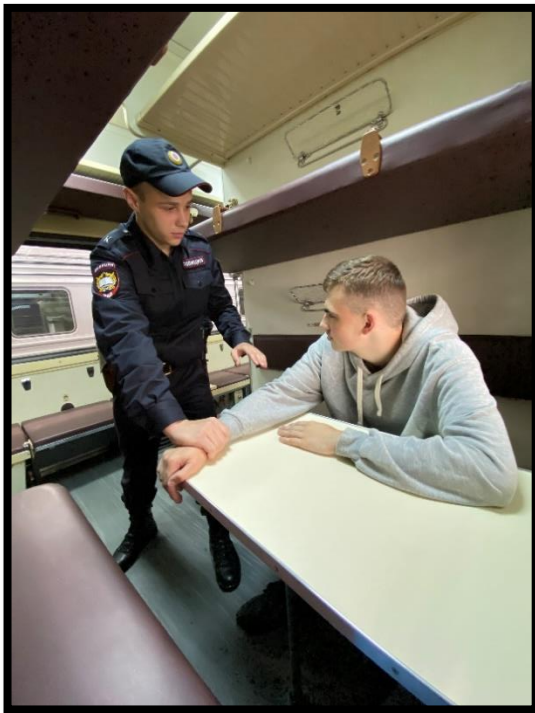

*Рис. 3. Тактика задержания правонарушителя. Плацкарт. Вторая фаза*

Затем наступает третья фаза – задержание правонарушителя. Полицейский наряд должен эффективно и безопасно задержать правонарушителя (рис. 4).

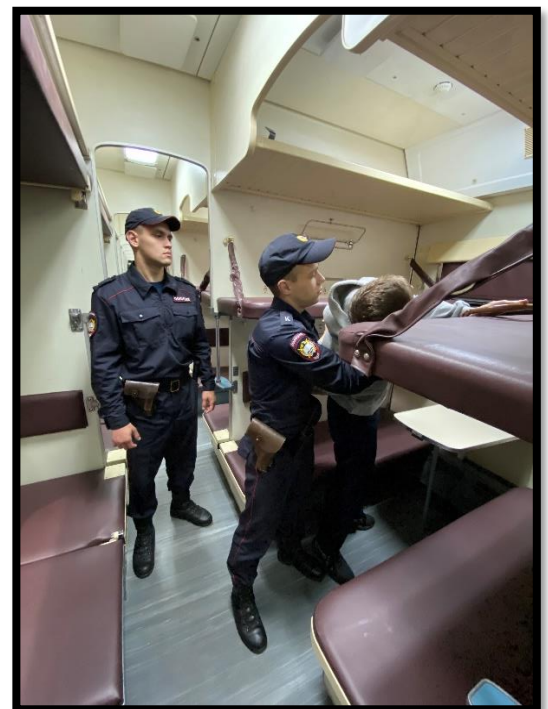

*Рис. 4. Тактика задержания правонарушителя. Плацкарт. Третья фаза*

Важно учитывать права и свободы задерживаемых лиц, применять меры государственного принуждения с учетом правовых норм и безопасности

пассажиров. Полицейские должны быть готовы использовать тактические приемы, чтобы предотвратить сопротивление или бегство.

Когда правонарушитель задержан, наступает четвертая фаза – составление, обработка и передача материала в дежурную часть. Задержание правонарушителя в поезде является сложной и ответственной задачей для наряда полиции. Знание и применение тактических методов, а также взаимодействие с подвижной бригадой, начальником поезда и подразделениями ОВД по пути следования важны для успешного выполнения такой задачи. Своевременное и эффективное задержание позволит обеспечить безопасность пассажиров и поддержание общественного порядка на железнодорожном транспорте (рис. 5).



*Рис. 5. Тактика задержания правонарушителя. Плацкарт. Сопровождение*

Отдельного внимания к рассмотрению требуют факторы, оказывающие влияние на работу наряда полиции в поездах дальнего следования. Охрана общественного порядка и безопасности граждан является одной из задач, стоящих перед полицией, особенно во время движения поезда.

Первым фактором, влияющим на работу наряда сопровождения в поездах, является высокий уровень общественной безопасности. Полиция обеспечивает мирное пребывание пассажиров в поезде, предотвращает и пресекает

противоправные действия, такие как кражи, мошенничество или перевозка наркотических средств.

Вторым фактором является поток пассажиров. Возрастающее количество пассажиров в поездах создает повышенную потребность в наличии наряда полиции, чтобы обеспечить безопасность всех пассажиров. Большое количество пассажиров может стать мишенью для преступников, и полиция должна быть готова к исправлению положения в случае возникновения каких-либо нештатных ситуаций.

Третьим фактором является непредсказуемость событий. В пути следования поезда наряд сопровождения может столкнуться с различными происшествиями, такими как конфликты между пассажирами, оказание первой помощи или даже террористические акты. Наряд, находящийся в поезде, должен быть готов к реагированию на любые неожиданные события.

Четвертым фактором является сотрудничество с другими службами безопасности. Полиция работает в тесном взаимодействии с оперативными службами поездов, а также с другими правоохранительными органами, чтобы эффективно решать возникающие проблемы. Сотрудничество, координация и обмен информацией играют важную роль в успешной работе наряда сопровождения в поездах дальнего следования.

Таким образом, высокий уровень общественной безопасности, поток пассажиров, непредсказуемость событий и сотрудничество с другими службами безопасности – это основные факторы, влияющие на работу полиции в поездах дальнего следования. Эти факторы требуют от наряда полиции высокой готовности, координации и профессионализма для обеспечения безопасности всех пассажиров.

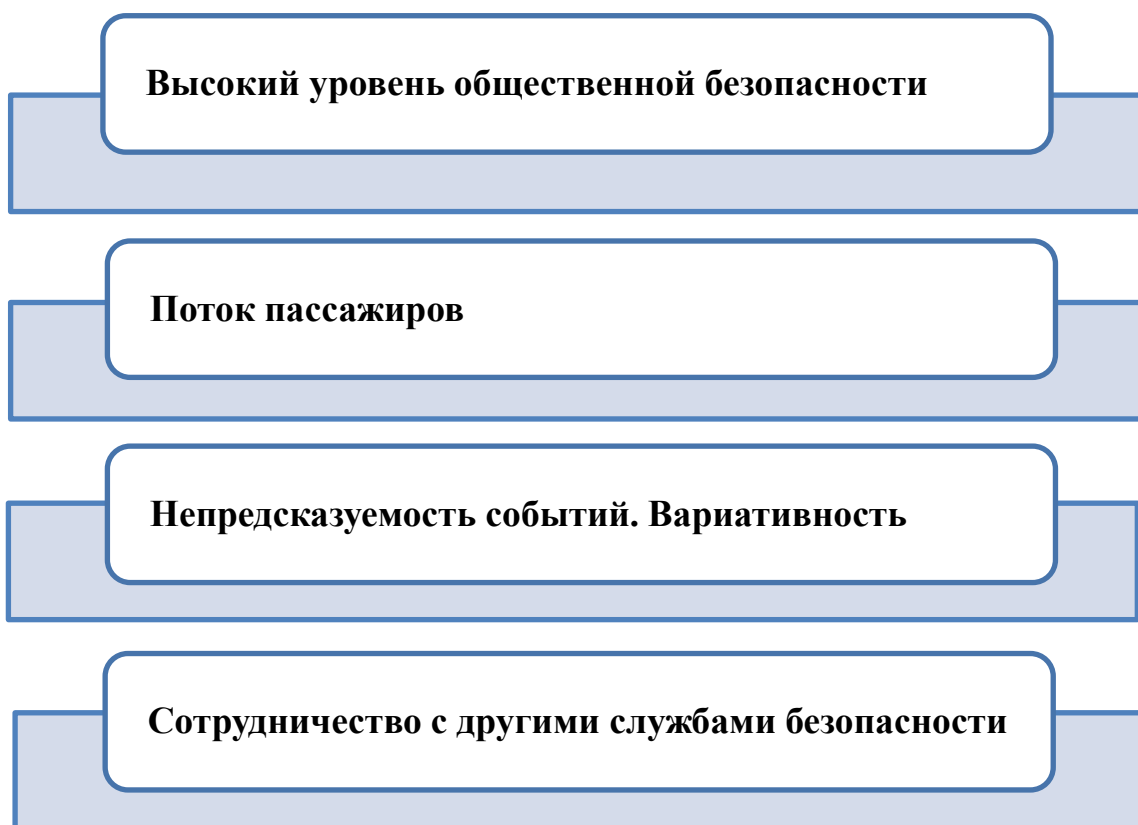

*Схема 3.6. Факторы, оказывающие влияние на работу наряда полиции в поездах дальнего следования*

Действия личного состава наряда полиции по обеспечению охраны общественного порядка и безопасности пассажиров в поездах дальнего следования и пригородного сообщения стоит рассматривать в каждом случае индивидуально. Безусловно, мы предлагаем универсальный алгоритм при непосредственном контакте с правонарушителем, но ситуативный ряд многообразен, реакция сотрудников полиции должна быть своевременна, качественна и правомерна (схема 3.7).

Действия личного состава наряда полиции по обеспечению охраны общественного порядка и безопасности пассажиров в поездах дальнего следования купейного типа начинается с грамотного взаимодействия с поездной бригадой (рис. 6).



*Схема 3.7. Алгоритм действия сотрудника полиции на транспорте в поездах дальнего следования*



*Рис. 6. Наблюдение за пассажирами проводником поезда*

Первичный осмотр вагона и купе, в частности, проводит сотрудник поезда бригады. Именно он должен принять меры к предупреждению правонарушений и своевременно сигнализировать личному составу наряда полиции о факте правонарушения.

Первый номер наряда полиции по обеспечению охраны общественного порядка и безопасности пассажиров в поездах дальнего следования купейного типа представляется. Не проявляя агрессии по отношению к правонарушителю, оценивает обстановку, ситуацию в соответствии с правилом «Три контроля: оружие – обстановка – объект». При оценке обстановки сотрудник полиции должен понять психологическое и физическое состояние правонарушителя, постараться определить доминантную (сильную) руку, оценить состояние имеющихся подручных предметов, которые могут быть использованы против личного состава наряда полиции (рис. 7).

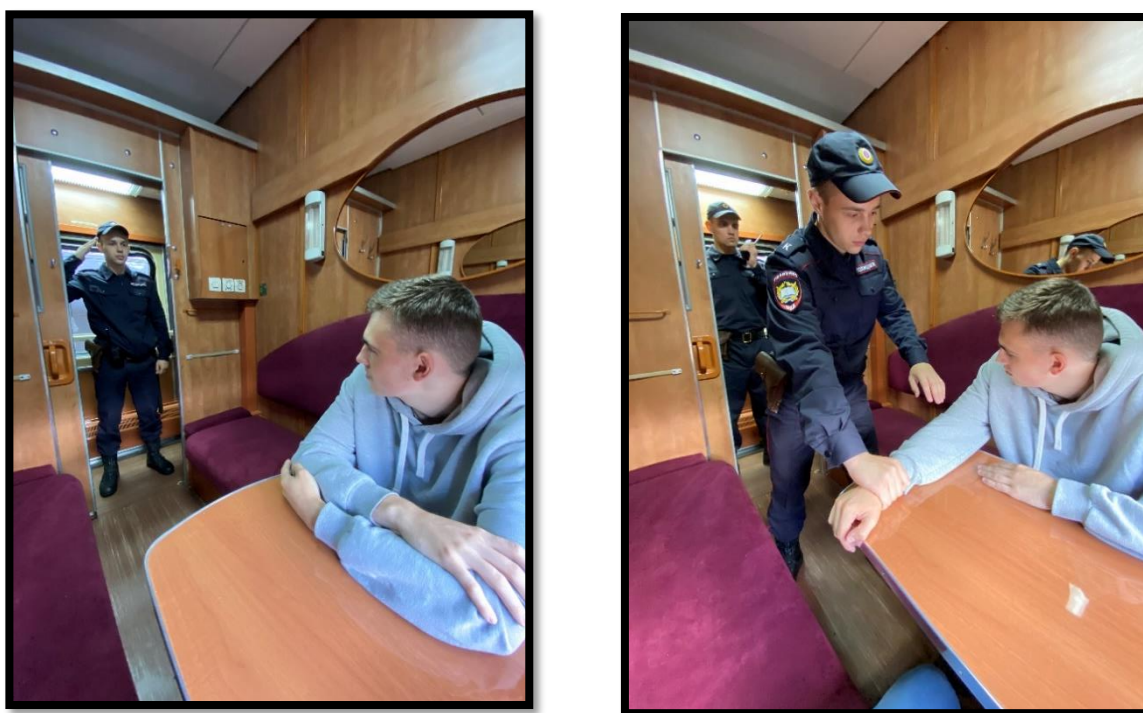

*Рис. 7. Выполнения правила «Три контроля: оружие – обстановка – объект»*

Личный состав наряда полиции по обеспечению охраны общественного порядка и безопасности пассажиров в поездах дальнего следования купейного типа должен действовать решительно при пресечении правонарушения с соблюдением мер личной и коллективной безопасности. Сотрудники полиции обязаны работать в соответствии с постоянно изменяющейся обстановкой,

использовать конструктивные особенности помещения вагона в своих целях.

Сотрудники полиции обязаны действовать сплоченно и с пониманием особенностей места пресечения правонарушения, ведь своевременное и эффективное задержание позволит обеспечить безопасность пассажиров и поддержание общественного порядка на железнодорожном транспорте (рис. 8, рис. 9).



*Рис. 8. Использование конструктивных особенностей помещения вагона*



*Рис. 9. Тактика задержания правонарушителя. Купе. Сопровождение*

В завершение мы должны напомнить, что сотрудники полиции при несении службы на объектах транспорта обязаны:

- принимать меры к поддержанию общественного порядка, предупреждению и пресечению преступлений и административных правонарушений;

- устанавливать и задерживать лиц, находящихся в розыске, условно осужденных и условно освобожденных, самовольно оставивших места исполнения наказаний, а также пытающихся войти в доверие к пассажирам с целью совершения кражи;

- не допускать посадку и высадку пассажиров на ходу поезда, или с противоположной стороны от перрона, самовольный проезд в грузовых поездах, а также хождение граждан по железнодорожным путям в неустановленных местах;

- предупреждать и пресекать подкладывание посторонних предметов на рельсы, повреждение сигнализации и связи;

- при посадке в поезда местного и пригородного сообщения, особенно в ночное время, периодически проходить вдоль вагонов и обеспечивать безопасность пассажиров;

- не допускать хождения посторонних лиц по охраняемым территориям грузовых станций, контейнерных площадок.

## ЗАКЛЮЧЕНИЕ

Транспортная полиция является ключевым элементом системы обеспечения транспортной безопасности. В ходе реформирования МВД Российской Федерации совершенствуется деятельность органов внутренних дел на транспорте в связи с современными задачами обеспечения транспортной безопасности, организации общественного порядка. Сегодня это в первую очередь организация досмотров на всех видах транспорта, развитие кинологических, экспертно-криминалистических, оперативно-сыскных подразделений транспортной полиции, укрепление патрульно-постовой службы. Проводится большая работа по оснащению территориальных органов МВД России на железнодорожном транспорте новым досмотровым оборудованием и специальной техникой, которая используется для обеспечения общественной безопасности, а также для пресечения незаконного оборота наркотиков и оружия.

В целях эффективного использования сил и средств транспортной полиции сегодня требуется не только совершенствование возложенных на патрульно-постовую службу полиции функций, но и координация действий и слаженность в работе всех без исключения служб и подразделений государства, вместе отвечающих за безопасность и поддержание правопорядка на железнодорожном транспорте России.

## ЛИТЕРАТУРА

1. Конституция Российской Федерации : принята всенародным голосованием с изменениями, одобренными в ходе общероссийского голосования 01.07.2020 ( с учетом поправок, внесенных Законом РФ о поправке к Конституции РФ от 14.03.2020 № 1-ФКЗ, вступили в силу 4 июля 2020 года (Указ Президента РФ от 03.07.2020 № 445) // Официальный интернет-портал правовой информации. – URL: <http://www.pravo.gov.ru>.

2. О Правительстве Российской Федерации : Федеральный конституционный закон от 06 ноября 2020 года № 4 ФКЗ // Российская газета. – 2020. – 9 нояб.

3. О чрезвычайном положении : Федеральный конституционный закон от 30 мая 2001 года № 3 ФКЗ // Российская газета. – 2001. – 2 июня.

4. О полиции : Федеральный закон от 7 февраля 2011 года № 3 ФЗ // Собрание законодательства РФ. – 2011. – № 7. – Ст. 900.

5. Об утверждении наставления об организации служебной деятельности строевых подразделений патрульно-постовой службы полиции территориальных подразделений МВД России : приказ МВД России от 28 июня 2021 года № 495 // СПС «КонсультантПлюс».

6. Об организации деятельности органов внутренних дел Российской Федерации при возникновении чрезвычайных обстоятельств (чрезвычайных ситуаций) : приказ МВД России от 20 октября 2020 года № 720дсп.

7. О некоторых вопросах обеспечения готовности к действиям при возникновении чрезвычайных обстоятельств : приказ МВД России от 24 марта 2015 года № 364дсп.

8. Об утверждении Порядка организации взаимодействия ВНГ РФ с МВД РФ, его территориальными органами при выполнении задач по охране общественного порядка и обеспечения общественной безопасности : приказ Федеральной службы войск национальной гвардии и Министерства внутренних дел России от 28 сентября 2018 года № 430дсп/635дсп.

9. Об утверждении Наставления об организации в органах внутренних дел Российской Федерации деятельности по обеспечению правопорядка на улицах и в иных общественных местах : приказ МВД России от 25 ноября 2019 года № 879 // СПС «КонсультантПлюс».

10. Об утверждении Инструкции по организации работы нарядов полиции линейных управлений (отделов) МВД России на железнодорожном, водном и воздушном транспорте и работников локомотивных и поездных бригад по обеспечению правопорядка в поездах дальнего следования и пригородного сообщения : приказ Министерства внутренних дел Российской Федерации и Министерства транспорта Российской Федерации от 27 декабря 2013 года №1022/487 // СПС «КонсультантПлюс».

**ВНЕШНИЙ ВИД И КОНСТРУКТИВНЫЕ ОСОБЕННОСТИ  
ОСНОВНЫХ ТИПОВ КУПЕЙНЫХ ВАГОНОВ**

## Вагон купе модели 61-817

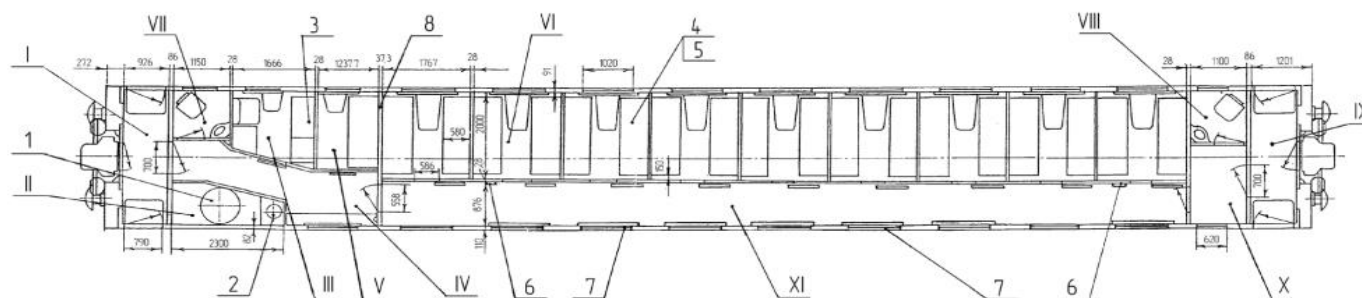
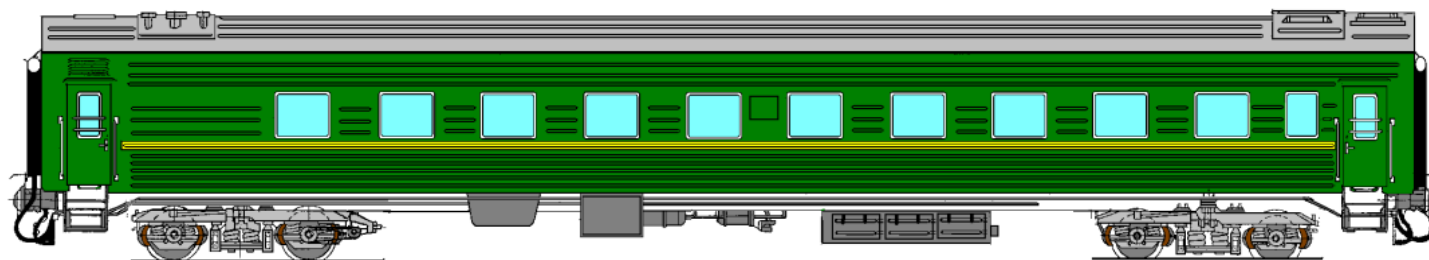

- |                                      |                                      |
|--------------------------------------|--------------------------------------|
| I Тамбур котлового конца вагона      | 1 Котел отопительный комбинированный |
| II Котельное отделение               | 2 Кипятильник комбинированный        |
| III Службное отделение               | 3 Щит распределительный              |
| IV Коридор котлового конца вагона    | 4 Полка верхняя спальная             |
| V Купе отдыха проводников            | 5 Диван                              |
| VI Купе пассажирское                 | 6 Посты пожаротушения                |
| VII Туалет котлового конца вагона    | 7 Окно-аварийный выход               |
| VIII Туалет некотлового конца вагона | 8 Перегородка огнезадерживающая      |
| IX Тамбур некотлового конца вагона   |                                      |
| X Коридор некотлового конца вагона   |                                      |
| XI Коридор большой                   |                                      |

Рис. 3.1 Внешний вид и внутренняя планировка вагона модели 61-817

## Вагон купе модели 61-4440

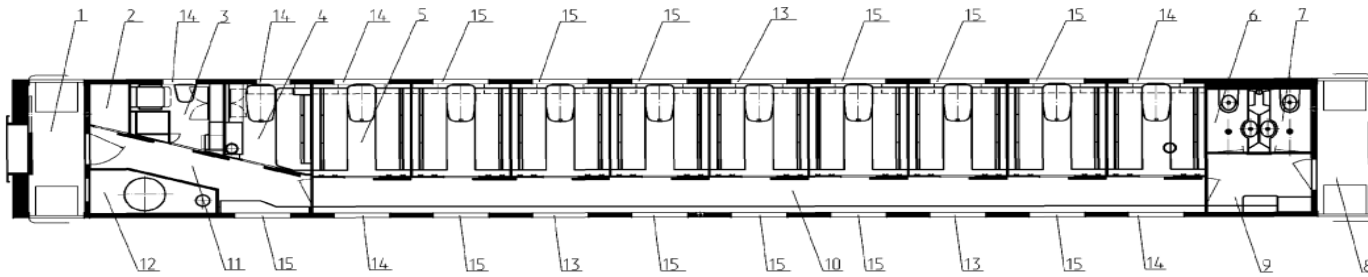
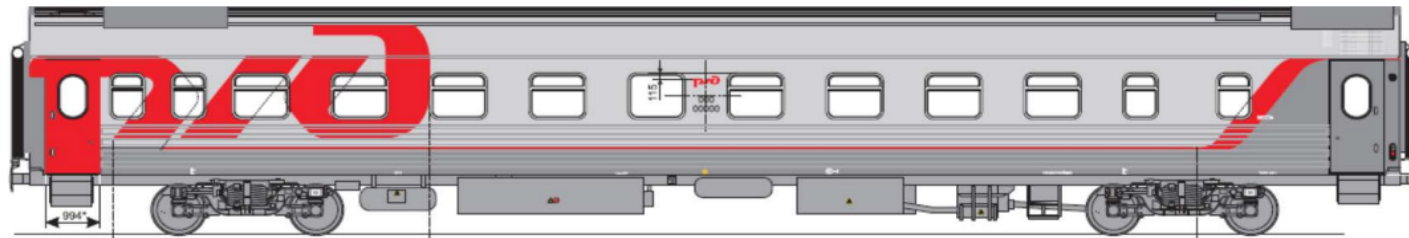

- 1 - тамбур тормозного конца вагона;
- 2 - кладовая;
- 3 - служебное отделение;
- 4 - купе проводников;
- 5 - пассажирское купе;
- 6 - туалет I;
- 7 - туалет II;

- 8 - тамбур нетормозного конца вагона;
- 9 - коридор нетормозного конца вагона;
- 10 - большой коридор;
- 11 - коридор тормозного конца вагона;
- 12 - отделение котельное;
- 13 - окно - аварийный выход;
- 14 - окно с форточкой;
- 15 - окно глухое.

Рис. 3.2 Внешний вид и внутренняя планировка вагона модели 61-817

## Двухэтажный вагон купе модели 61-4465.00



Рис. 3.3 Внешний вид и внутренняя планировка вагона модели 61-817

**ВНЕШНИЙ ВИД И КОНСТРУКТИВНЫЕ ОСОБЕННОСТИ  
ОСНОВНЫХ ТИПОВ ПЛАЦКАРТНЫХ ВАГОНОВ**

## Вагон плацкарт модели 61-425

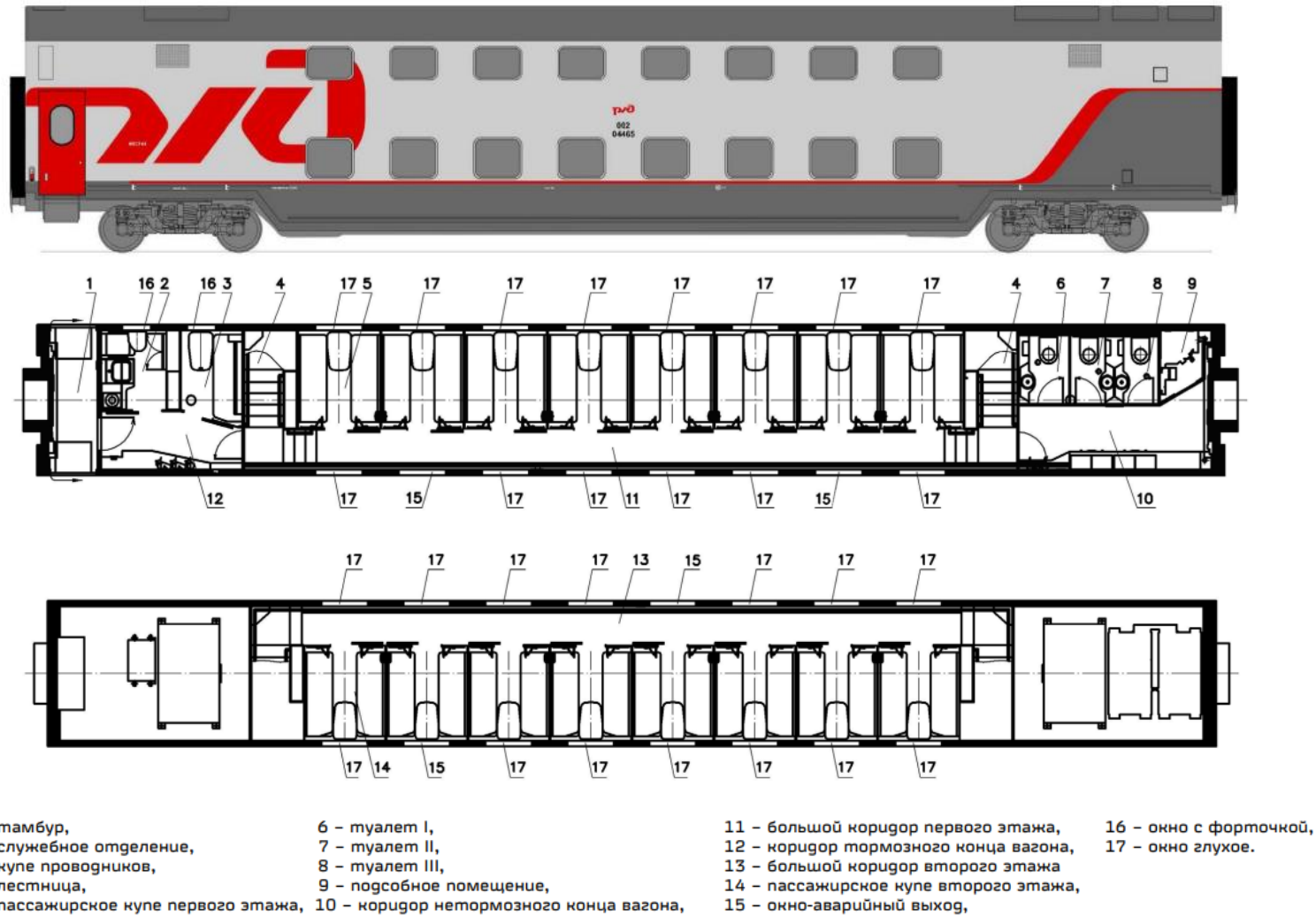
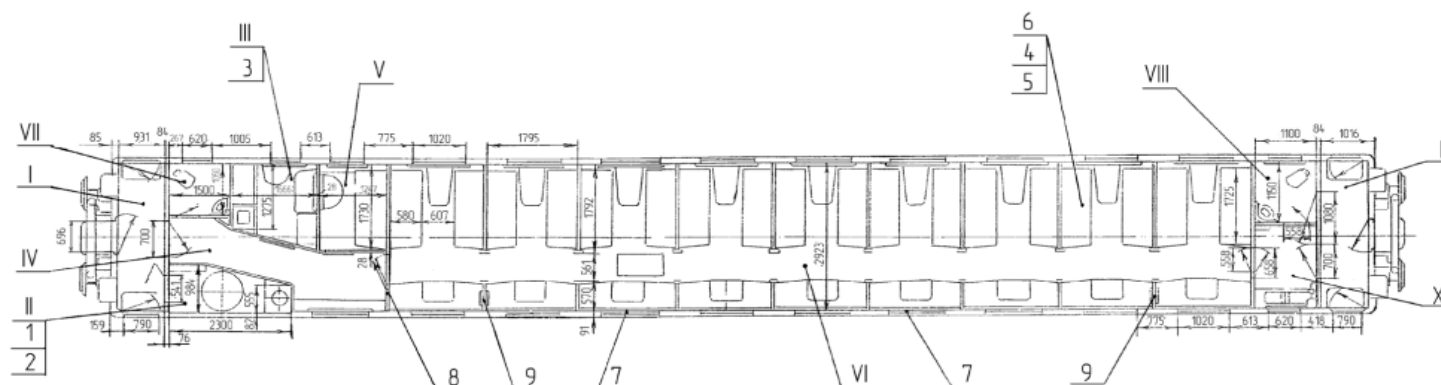
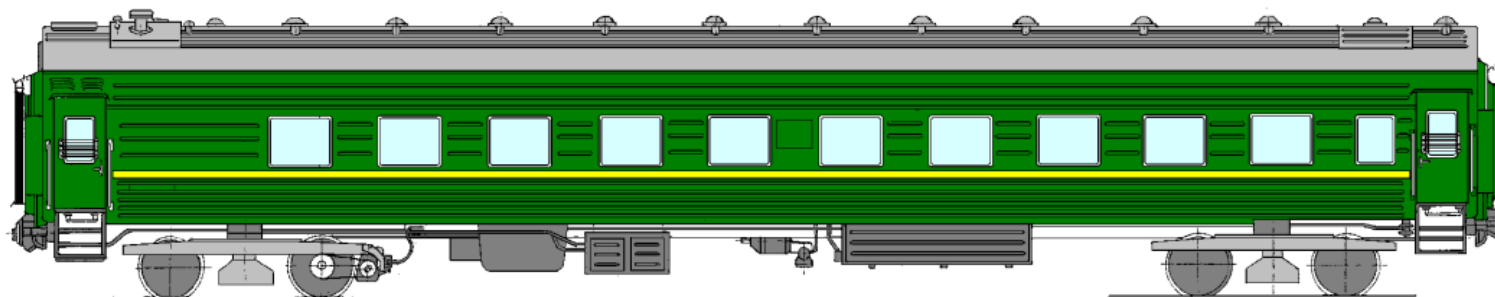

- I Тамбур котлового конца вагона
- II Котельное отделение
- III Службное отделение
- IV Коридор котельного конца вагона
- V Купе отдыха проводников
- VI Отделение пассажирское
- VII Туалет котлового конца вагона
- VIII Туалет некотлового конца вагона
- IX Тамбур некотлового конца вагона
- X Коридор некотлового конца вагона

- 1 Котел отопительный комбинированный
- 2 Кипятильник комбинированный
- 3 Щит распределительный
- 4 Полка верхняя спальная
- 5 Диван
- 6 Полка багажная
- 7 Окно-аварийный выход
- 8 Перегородка огнезадерживающая
- 9 Посты пожаротушения

Рис. 3.4 Внешний вид и внутренняя планировка вагона модели 61-425

## Вагон плацкарт модели 61-4447

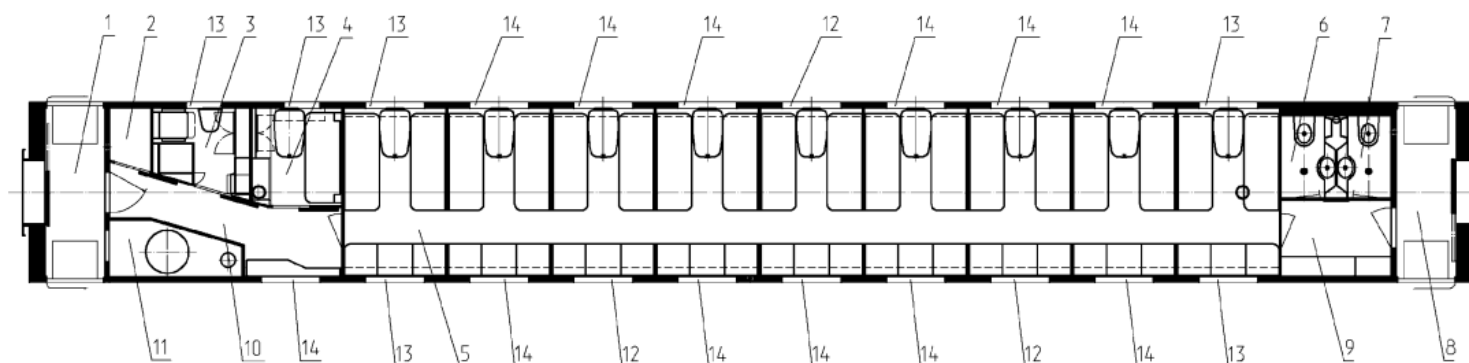

1 – тамбур тормозного конца вагона;  
 2 – кладовая;  
 3 – служебное отделение  
 4 – купе проводников;  
 5 – пассажирское помещение;  
 6 – туалет I;  
 7 – туалет II;

8 – тамбур нетормозного конца вагона;  
 9 – коридор нетормозного конца вагона;  
 10 – коридор тормозного конца вагона;  
 11 – котельное отделение;  
 12 – окно - аварийный выход;  
 13 – окно с форточкой;  
 14 – окно глухое.

Рис. 3.5 Внешний вид и внутренняя планировка вагона модели 61-4447

**ВНЕШНИЙ ВИД И КОНСТРУКТИВНЫЕ ОСОБЕННОСТИ  
ОСНОВНЫХ ТИПОВ ВАГОНОВ ОТКРЫТОГО ТИПА  
С КРЕСЛАМИ ДЛЯ СИДЕНИЯ**

## Вагон открытого типа с креслами для сидения модели 61-4458

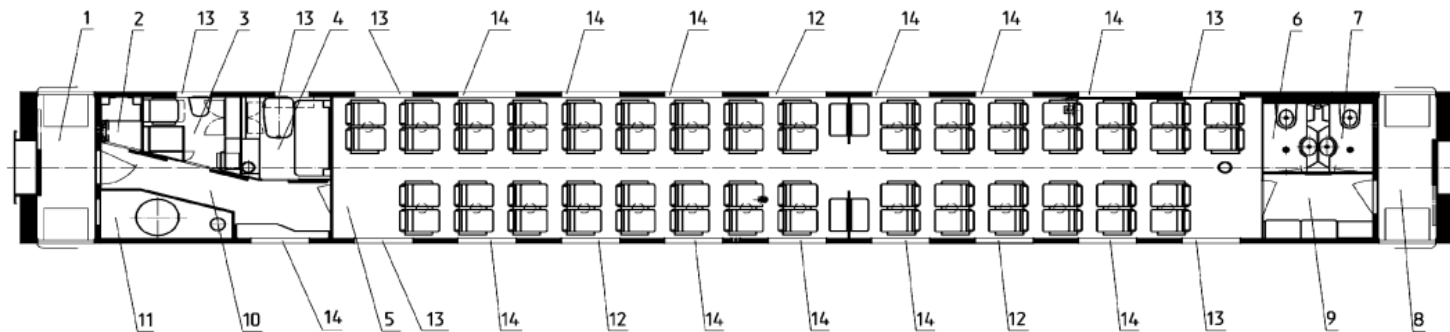

1 - тамбур тормозного конца вагона;  
 2 - кладовая;  
 3 - служебное отделение;  
 4 - купе проводников;  
 5 - пассажирское помещение;

6 - туалет I;  
 7 - туалет II;  
 8 - тамбур нетормозного конца вагона;  
 9 - коридор нетормозного конца вагона;  
 10 - коридор тормозного конца вагона;

11 - котельное отделение;  
 12 - окно - аварийный выход;  
 13 - окно с форточкой;  
 14 - окно глухое.

Рис. 3.6 Внешний вид и внутренняя планировка вагона модели 61-4458

**ВНЕШНИЙ ВИД И КОНСТРУКТИВНЫЕ ОСОБЕННОСТИ  
ОСНОВНЫХ ТИПОВ ВАГОНОВ БИСТРО**

## Вагон бистро модели СК/к

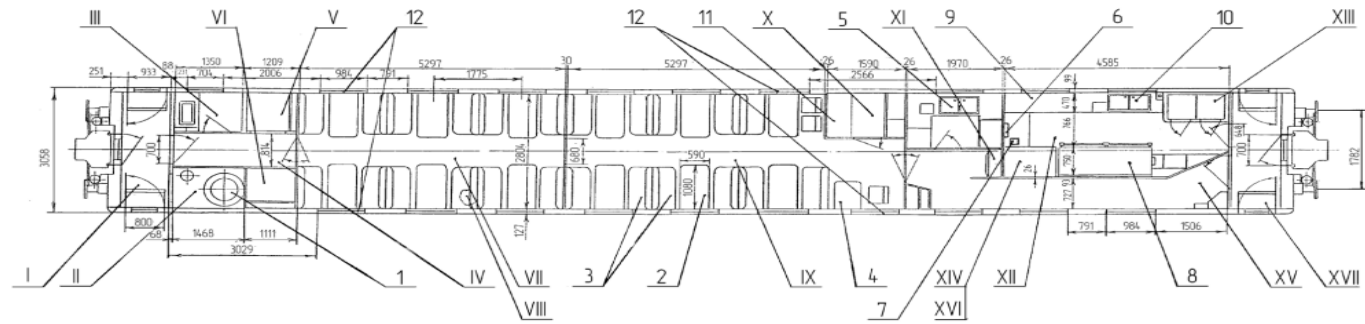
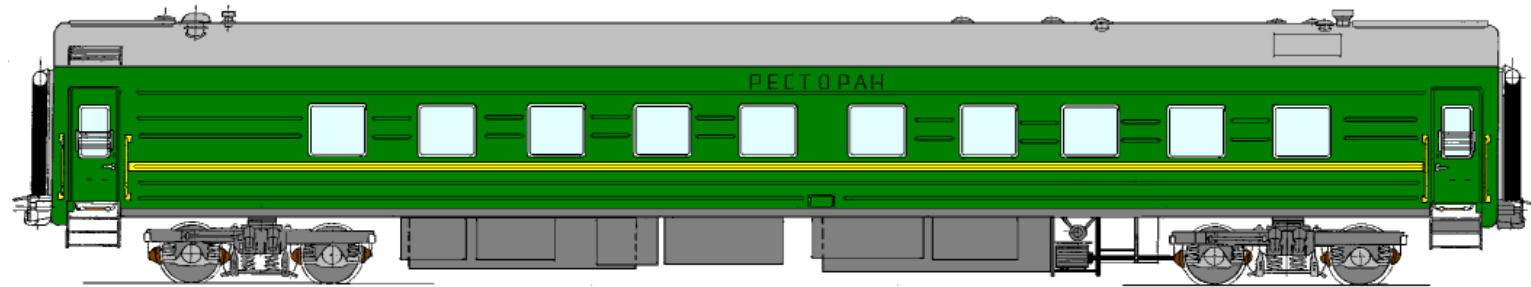

- |      |  |    |                                 |
|------|--|----|---------------------------------|
| I    | Тамбур котлового конца вагона          | 1  | Котел комбинированный           |
| II   | Котельное отделение                    | 2  | Стол                            |
| III  | Душевая                                | 3  | Диван                           |
| IV   | Коридор котлового конца вагона         | 4  | Стол директора                  |
| V    | Холодильная камера (1000 л)            | 5  | Посудомойка                     |
| VI   | Холодильная камера (880 л)             | 6  | Кофеварка                       |
| VII  | Салон I                                | 7  | Хлеборезка                      |
| VIII | Холодильная камера (под вагоном 400 л) | 8  | Кухонная печь на жидком топливе |
| IX   | Салон II                               | 9  | Стол разделочный                |
| X    | Буфет                                  | 10 | Овощемойка                      |
| XI   | Раздаточная                            | 11 | Щит распределительный           |
| XII  | Кухня                                  | 12 | Окно-аварийный выход            |
| XIII | Холодильная камера (440 л)             |    |                                 |
| XIV  | Холодильная камера (210 л)             |    |                                 |
| XV   | Коридор некотлового конца вагона       |    |                                 |
| XVI  | Холодильная камера (155 л)             |    |                                 |
| XVII | Тамбур некотлового конца вагона        |    |                                 |

Рис. 3.7 Внешний вид и внутренняя планировка вагона модели СК/к

## Вагон бистро модели 61-4460

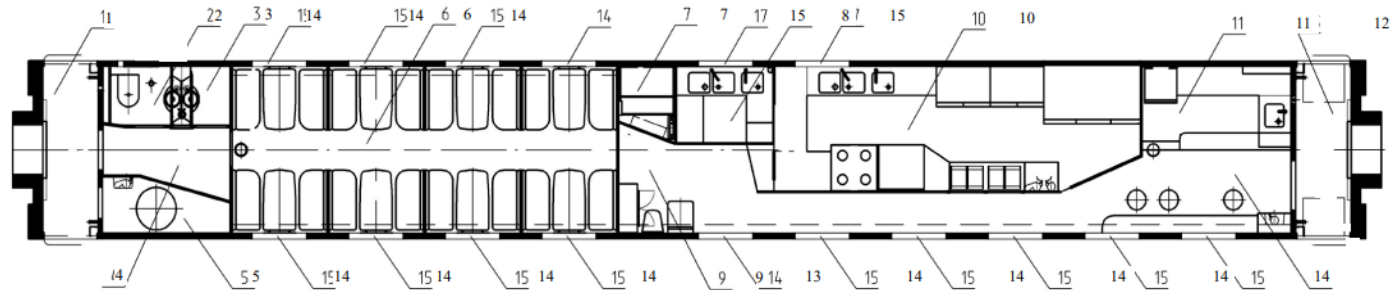
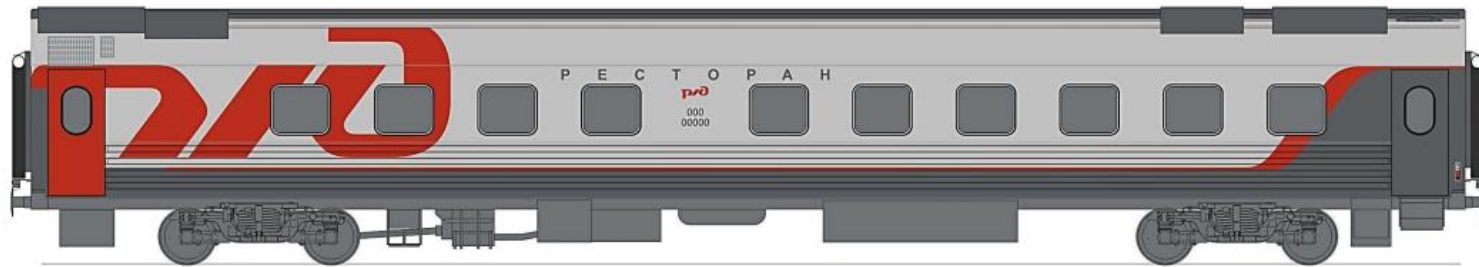

- 1 – тамбур тормозного конца вагона;
- 2 – туалет;
- 3 – умывальное отделение;
- 4 – коридор тормозного конца вагона;
- 5 – котельное отделение;
- 6 – салон;
- 7 – кладовая;
- 8 – моечное отделение

- 9 – коридор;
- 10 – кухня;
- 11 – бар;
- 12 – тамбур нетормозного конца вагона;
- 13 – окно-аварийный выход;
- 14 – окно -глухое;
- 15 – окно пониженной высоты с форточкой.

Рис. 3.7 Внешний вид и внутренняя планировка вагона модели 61-4460

## Вагон бистро модели 61-4473

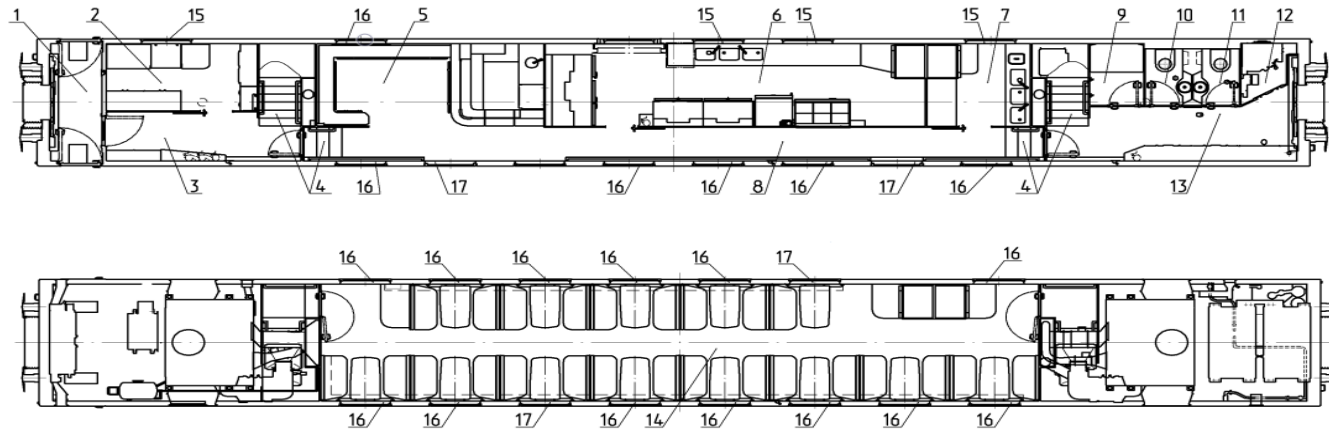
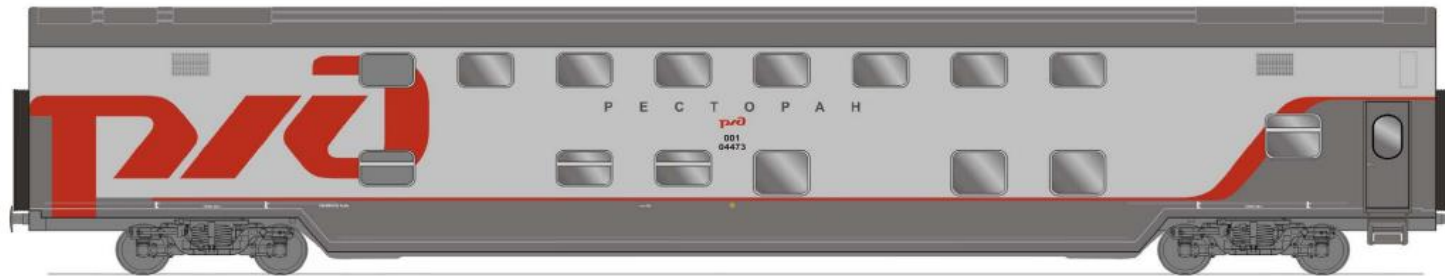

- |                                    |                           |                                       |
|------------------------------------|---------------------------|---------------------------------------|
| 1 Тамбур;                          | 7 Моечное отделение;      | 13 Коридор нетормозного конца вагона; |
| 2 Службное отделение;              | 8 Большой коридор;        | 14 Салон;                             |
| 3 Коридор тормозного конца вагона; | 9 Кладовая;               | 15 Окно с форточкой;                  |
| 4 Лестница;                        | 10 Туалет I;              | 16 Окно глухое;                       |
| 5 Бар;                             | 11 Туалет II;             | 17 Окно - аварийный выход             |
| 6 Кухня;                           | 12 Техническое отделение; |                                       |

Рис. 3.7 Внешний вид и внутренняя планировка вагона модели 61-4473